

えひめ RUGBY

SCOREBOOK

2022-2023

愛媛県ラグビーフットボール協会

目次

1. タグ	
四国小学生選抜大会	1
全国小学生タグラグビー大会四国ブロック大会	3
2. スクール	
四国中央市スクール祭	4
えひめ県スクール大会	5
ヒーローズカップ中四国大会	12
3. 中学・ジュニア	
松山市総体	14
愛媛県総体	15
関西中学生大会	16
松山市新人大会	17
愛媛県新人大会	18
中四国ジュニア U-15 大会	19
中四国ジュニア U-14 大会	21
4. 高校	
高校県新人大会	23
高校全国選抜大会	26
高校四国大会予選	28
高校四国大会	37
高校総体東予地区大会	41
高校総体	42
高校関西少人数校交流大会	48
高校全国7人制大会	49
高校全国大会東予地区大会	54
高校全国大会県予選 トーナメント表・登録選手名簿	55
高校全国大会県予選	57
高校全国大会	72
高校新人大会中南予地区予選	73
高校新人大会東予地区大会	74
5. 高専	
6. 大学	
7. シニア	
四国クラブ大会	75
関西クラブ大会県代表決定戦	77
8. 女子	
久万高原町長杯女子の部	78
9. 国体	
四国ブロック大会	81
栃木国体	92
10. その他	
ワールドカップ2021(女子)	97
ジャパンラグビーリーグワン ディビジョン3 マツダ vs NTT ドコモ	103

本記録は、愛媛県協会、香川県協会、徳島県協会、高知県協会、関西協会、日本協会他が作成したものを収集したものです。

第9回四国小学生タグラグビー選抜大会 試合結果 (試合順)

試合順	F P 時刻	Aコート				Bコート			
		板東小学校	高越フアイヤー	高越フアイヤー	庄原ワイルド	板東小学校	高島グリーン	高島グリーン	北条小学校
①	10:20 7S	板東小学校	⑥-1	高越フアイヤー	庄原ワイルド	⑤-4	脇町RS		
②	10:30 7S	北条RS	0-⑤	高島グリーン	北条小学校	0-③	山瀬タグ		
③	10:40 7S	多肥サムライ	0-⑦	板東小学校	東温スピード	3-⑥	庄原ワイルド		
④	10:50 7S	高越フアイヤー	③-2	北条RS	脇町RS	0-②	北条小学校		
⑤	11:00 7S	高島グリーン	⑧-0	多肥サムライ	山瀬タグ	③-1	東温スピード		
⑥	11:10 7S	板東小学校	④-0	北条RS	庄原ワイルド	③-2	北条小学校		
⑦ の試合が連続するチーム (北条RS、北条小学校) はベンチを続けて使用し、相手チームが逆のベンチに入る。FSは対戦表左側のチーム。									
⑦	11:25 7S	北条RS	⑤-3	多肥サムライ	北条小学校	④-1	東温スピード		
⑧	11:35 7S	高越フアイヤー	0-③	高島グリーン	脇町RS	③-1	山瀬タグ		
⑨ の試合が連続するチーム (高越、脇町RS) はベンチを続けて使用し、相手チームが逆のベンチに入る。FSは対戦表左側のチーム。									
⑨	11:50 7S	多肥サムライ	0-①	高越フアイヤー	東温スピード	1-②	脇町RS		
⑩	12:00 7S	高島グリーン	③-2	板東小学校	山瀬タグ	1-④	庄原ワイルド		
⑪	12:30 7S	A5位 多肥	1-⑤	B3位 脇町	B5位 東温	0-⑤	A3位 高越		
⑫	12:40 7S	A1位 高島	⑤-0	B2位 北条小	B1位 庄原	0-④	A2位 板東小		
⑬	12:50 7S	A4位 北条RS	③-2	B5位 東温	B4位 山瀬	②-0	A5位 多肥		
⑭	13:00 7S	⑫A勝 高島	③-2	⑫B勝 板東小	⑫A負 北条小	2-③	⑫B負 庄原		
⑮	13:10 7S	A3位 高越	③-1	B4位 山瀬	B3位 脇町	0-②	A4位 北条RS		
表彰	13:20								

第9回四国小学生タグラグビー選抜大会 試合結果

予選リーグ

A プール

	多肥	高越	北条RS	高島	板東小	勝・分・負	順位
多肥サムライ		0 - 1	3 - 5	0 - 8	0 - 7	0・0・4	5
高越ファイヤー	① - 0		③ - 2	0 - ③	1 - 6	2・0・2	3
北条RS	⑤ - 3	2 - 3		0 - 5	0 - 4	1・0・3	4
高島グリーン	⑧ - 0	③ - 0	⑤ - 0		③ - 2	4・0・0	1
板東小学校	⑦ - 0	⑥ - 1	④ - 0	2 - 3		3・0・1	2

B プール

	東温	脇町RS	北条小	山瀬	庄原	勝・分・負	順位	得失点差
東温スピード		1 - 2	1 - 4	1 - 3	3 - 6	0・0・4	5	
脇町RS	② - 1		0 - 2	③ - 1	4 - 5	2・0・2	3	± 0
北条小学校	④ - 1	② - 0		0 - 3	2 - 3	2・0・2	2	+ 1
山瀬タグ	③ - 1	1 - 3	③ - 0		1 - 4	2・0・2	4	± 0
庄原ワイルド	⑥ - 3	⑤ - 4	③ - 2	④ - 1		4・0・0	1	

※ B プール2～4位は3チームの三つ巴により、得失点差で北条小2位、脇町と山瀬は直接対戦で脇町3位、山瀬4位

決勝トーナメント

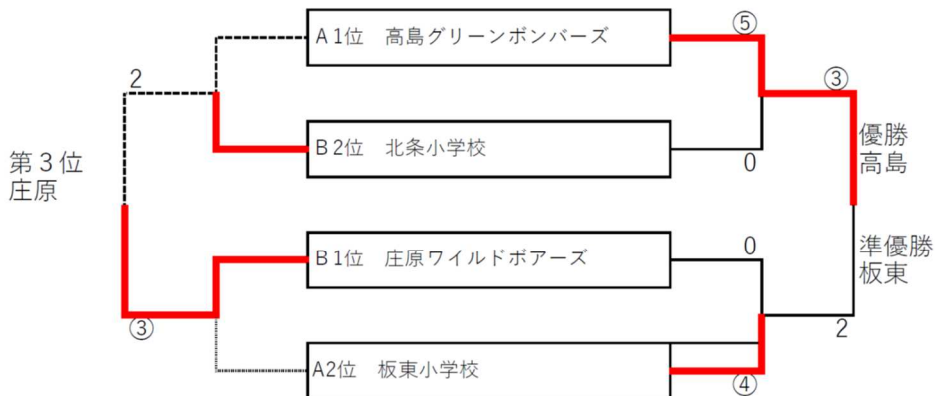

フレンドリーマッチ

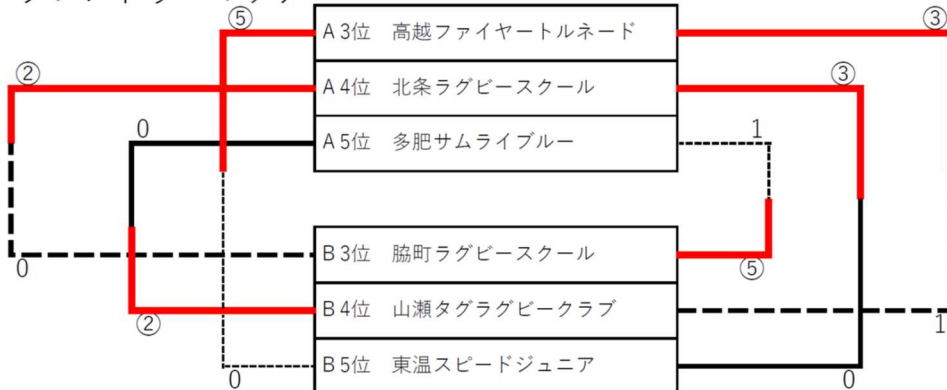

SMBC CUP

第19回全国小学生タグラグビー大会 四国ブロック大会(結果)

- 1 日 時 令和5年1月14日(土)
 2 会 場 高知県立春野総合運動公園 多目的広場
 3 参加チーム

徳島県 板東小学校, 高越ファイヤートルネード, 佐古愛日ブロッサムズ
 香川県 多肥インビンジブルー, 多肥レッドチーターズ, 牟礼小A
 高知県 南国BLUESKY R s, 南国BLUESKY A, 高知ラグビースクール
 愛媛県 東雲ストロングファイターズ, 北条スーパースターズ, 小松イエローハッピーズ

☆予選リーグ (5分ハーフ)

Aプール	板東小学校	北条スーパースターズ	高知ラグビースクール	勝 敗	順位
①板東小学校		9-2	7-1	2勝0敗	1
②北条スーパースターズ	2-9		6-3	1勝1敗	2
③高知ラグビースクール	1-7	3-6		0勝2敗	3

Bプール	多肥インビンジブルー	高越ファイヤートルネード	小松イエローハッピーズ	勝 敗	順位
④多肥インビンジブルー		3-3	2-5	1分1敗	3
⑤高越ファイヤートルネード	3-3		3-5	1分1敗	2
⑥小松イエローハッピーズ	5-2	5-3		2勝0敗	1

Cプール	南国BLUESKY RS	多肥レッドチーターズ	佐古愛日	勝 敗	順位
⑦南国BLUESKY RS		7-4	3-4	1勝1敗	2
⑧多肥レッドチーターズ	4-7		2-7	0勝2敗	3
⑨佐古愛日	4-3	7-2		2勝0敗	1

Dプール	東雲ストロング	南国BLUESKY A	牟礼小A	勝 敗	順位
⑩東雲ストロング		8-1	10-1	2勝0敗	1
⑪南国BLUESKY A	1-8		6-4	1勝1敗	2
⑫牟礼小A	1-10	4-6		0勝2敗	3

☆決勝トーナメント (5分ハーフ)

(予選リーグ終了後抽選)

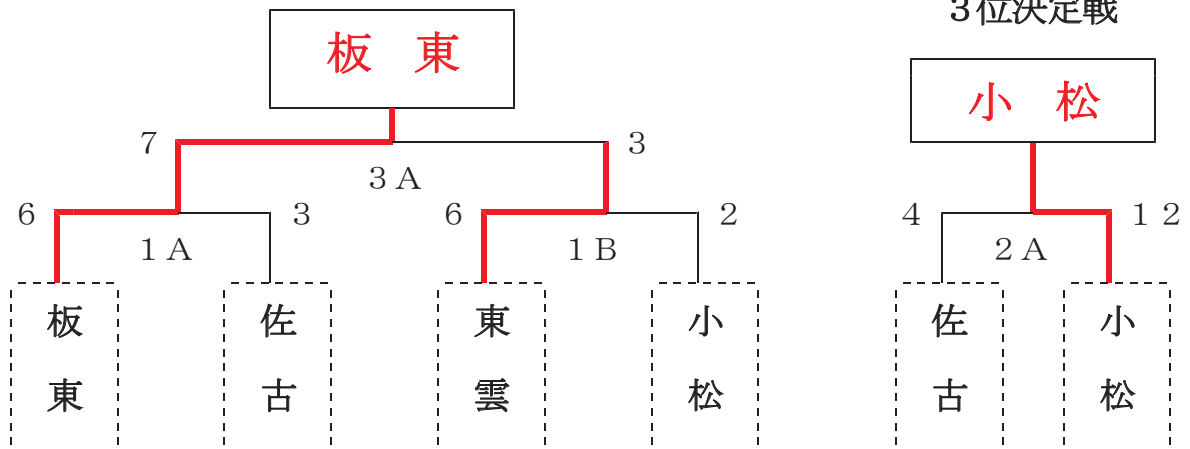

優 勝
 準優勝
 第3位

鳴門市板東小学校 (徳島)
 東雲ストロングファイターズ (愛媛)
 小松イエローハッピーズ (愛媛)

試合結果（第25回四国中央市ラグビースクール祭）

2022.6.26

Aコート 1・2年生（低学年）、幼児 6分ストレート

キックオフ	対戦チーム	レフリー
1 12:50	北条 15-15 高知	脇町
2 13:00	宇摩A 20-10 高松	北条
3 13:10	宇摩B 25-15 脇町・鳴門	高知
4 13:20	北条 5-15 高松	宇摩
5 13:30	幼児交流試合	
6 13:40	宇摩A 20-10 脇町・鳴門	高知
7 13:50	宇摩B 10-10 高知	鳴門
8 14:00	幼児交流試合	
9 14:10	松山B 0-25 高知	脇町
10 14:20	宇摩B 15-5 高松	北条
11 14:30	幼児交流試合	
12 14:40	幼児交流試合	
13 14:50	宇摩A 20-0 徳島A	鳴門
14 15:00	宇摩B 5-5 徳島B	高知
15 15:10	宇摩A 15-20 高知	徳島

Bコート 1・2年生（低学年）、幼児 6分ストレート

キックオフ	対戦チーム	レフリー
1 12:50	松山A 25-20 さぬき	徳島
2 13:00	小松 5-15 徳島A	さぬき
3 13:10	松山B 5-20 徳島B	高松
4 13:20	小松 10-25 さぬき	松山
5 13:30	松山A 20-15 徳島A	小松
6 13:40	高松 15-0 小松	徳島
7 13:50	北条 0-20 徳島B	さぬき
8 14:00	さぬき 25-10 脇町・鳴門	小松
9 14:10	北条 20-15 徳島A	松山
10 14:20	脇町・鳴門 15-20 小松	徳島
11 14:30	北条 15-10 さぬき	宇摩
12 14:40	松山A 20-15 高松	小松
13 14:50	高知 10-15 小松	松山
14 15:00	松山A 25-15 脇町・鳴門	さぬき
15 15:10	松山B 10-30 さぬき	高松

Cコート 3・4年生（中学年） 8分 ストレート

キックオフ	対戦チーム	レフリー
1 12:50	宇摩 高知A	北条
2 13:00	さぬき 15-5 高知B	宇摩
3 13:10	北条A 15-0 高松A	さぬき
4 13:20	北条B 10-0 高松B	高知
5 13:30	鳴門A 25-0 高知A	高松
6 13:40	鳴門B 10-10 高知B	宇摩
7 13:50	宇摩 高松B	さぬき
8 14:00	小松 25-0 高松A	高知
9 14:10	宇摩 鳴門A	北条
10 14:20	脇町 10-10 高松A	宇摩
11 14:30	小松 25-0 鳴門B	高松
12 14:40	高知A 15-0 高松A	宇摩
13 14:50	小松 0-25 鳴門A	高知
14 15:00	高知B 10-0 高松B	小松

Dコート 3・4年生（中学年） 8分 ストレート

キックオフ	対戦チーム	レフリー
1 12:50	松山A 10-5 鳴門A	徳島
2 13:00	松山B 10-10 鳴門B	脇町
3 13:10	徳島A 15-5 小松	鳴門
4 13:20	徳島B 0-15 脇町	松山
5 13:30	徳島A 0-15 北条A	小松
6 13:40	徳島B 25-0 北条B	松山
7 13:50	松山A 30-0 脇町	徳島
8 14:00	松山B 10-10 徳島B	鳴門
9 14:10	さぬき 0-20 高知A	小松
10 14:20	松山A 5-10 徳島A	高松
11 14:30	北条A 20-0 さぬき	徳島
12 14:40	北条B 0-25 脇町	松山
13 14:50	宇摩 徳島A	脇町
14 15:00	松山B 20-5 さぬき	北条

Eコート 5・6年生（高学年） 10分ストレート ※合同：小松・脇町

キックオフ	対戦チーム	レフリー
1 12:40	高松 0-45 北条	さぬき
2 12:55	宇摩 0-10 鳴門	高松
3 13:10	小松 0-10 北条	宇摩
4 13:25	宇摩 10-15 松山A	鳴門
5 13:40	鳴門 25-0 北条	さぬき
6 13:55	さぬき 20-5 宇摩	北条
7 14:10	小松 5-25 鳴門	宇摩
8 14:25	合同 20-15 高知A	鳴門
9 14:40	鳴門 30-0 高知B	北条
10 14:47	北条 15-10 高知A	宇摩

Fコート 5・6年生（高学年） 10分ストレート ※合同：小松・脇町

キックオフ	対戦チーム	レフリー
1 12:40	小松 30-5 高知B	徳島
2 12:55	合同 0-20 松山A	高知
3 13:10	徳島B 0-20 さぬき	松山
4 13:25	徳島A 15-0 高知A	脇町
5 13:40	高松 0-20 松山B	徳島
6 13:55	徳島A 5-0 松山A	高知
7 14:10	高松 0-30 徳島B	脇町
8 14:25	宇摩 0-20 徳島A	高松
9 14:40	さぬき 10-5 松山B	徳島
10 14:47	徳島B 0-20 合同	松山

第19回えひめ県スクールラグビー大会組み合わせ
2022年10月30日 北条スポーツセンター

Aブロック 5, 6年 8分前・後半(2分休み)

	宇摩	小松B	松山B	勝	負	分	順位
宇摩		① 45-0	⑤ 65-0	2	0		1
小松B	① 0-45		③ 10-20	0	2		3
松山B	⑤ 0-65	③ 20-10		1	1		2

直接勝者が上位 2位までが決勝トーナメントに

Bブロック 5, 6年 8分前・後半(2分休み)

	松山A	北条	小松A	勝	負	分	順位
松山A		② 25-15	⑥ 25-15	2	0		1
北条	② 15-25		④ 25-15	1	1		2
小松A	⑥ 15-25	④ 15-25		0	2		3

直接勝者が上位 2位までが決勝トーナメントに

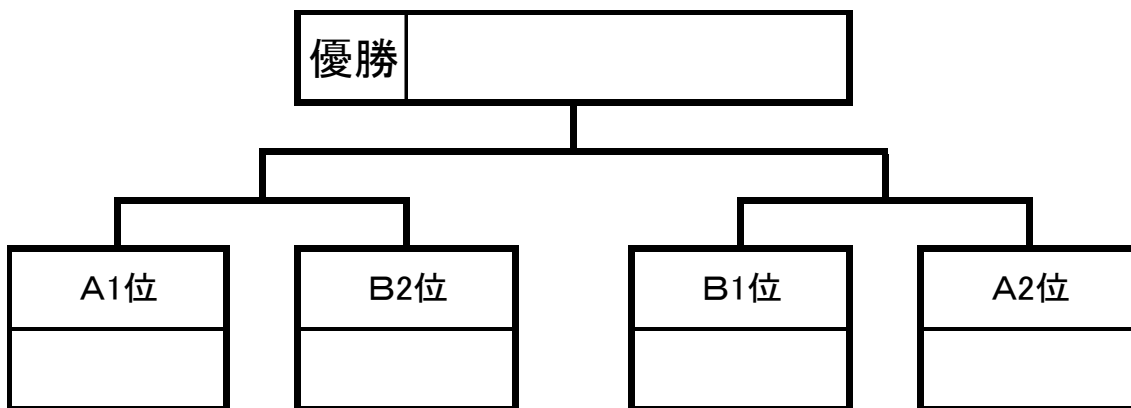

A3位	小松	B3位
-----	----	-----

第19回えひめ県スクールラグビー大会組み合わせ

令和4年10月30日

5, 6年

8分前・後半(2分休み)

		チーム	前半	後半	得点	前半	後半	チーム	レフリー
1	10:25	宇摩	20	25	45—0	0	0	小松B	松山B
2	10:45	松山A	10	15	25—15	10	5	北条	小松A
3	11:05	松山B	10	10	20—10	5	5	小松B	北条
4	11:25	小松A	10	5	15—25	10	15	北条	松山A
5	11:45	宇摩	35	30	65—0	0	0	松山B	小松B
6	12:05	松山A	10	15	25—15	10	5	小松A	宇摩
7	12:35	A1位宇摩	10	0	10—20	20	0	B2位北条	ブロック3位
8	12:55	B1位松山A	15	15	30—5	5	0	A2位松山B	⑦敗者
9	13:15	A3位小松B	15	25	40—5	5	0	B3位小松A	⑧敗者
10	13:35	決勝北条	10	20	30—10	0	10	決勝松山A	⑨敗者
	13:55				終了				

優勝	北条
準優勝	松山A

①勝ち ②得失点 ③直接対決 勝者が上位

第19回えひめ県スクールラグビー大会組み合わせ

Aブロック 3, 4年

7分前・後半(2分休み)

		北条A	松山B	勝	負	分	順位
宇摩		① 0—25	⑤ 25—10	1	1	0	2
北条A	① 25—0		③ 30—25	2	0	0	1
松山B	⑤ 10—	③ 25—30		0	2	0	3

直接勝者が上位 2位までが決勝トーナメントに

Bブロック 3, 4年

7分前・後半(2分休み)

	松山A	小松	北条B	勝	負	分	順位
松山A		② 55—0	⑥ 75—0	2	0	0	1
小松	② 0—55		④ 50—5	1	1	0	2
北条B	⑥ 0—75	④ 5—50		0	2	0	3

直接勝者が上位 2位までが決勝トーナメントに

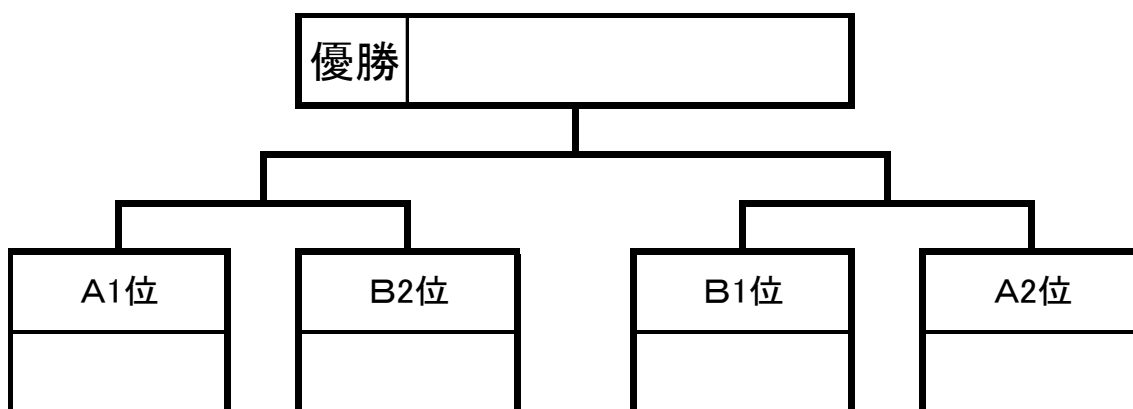

A3位	B3位
-----	-----

第19回えひめ県スクールラグビー大会組み合わせ

令和4年10月30日

3, 4年

7分前・後半(2分休み)

		チーム	前半	後半	得点	前半	後半	チーム	レフリー
1	10:25	宇摩	0	0	0-25	10	15	北条A	松山B
2	10:45	松山A	30	25	55-0	0	0	小松	北条B
3	11:05	北条A	10	20	30-25	25	0	松山B	宇摩
4	11:25	北条B	0	5	5-50	25	25	小松	松山A
5	11:45	宇摩	15	10	25-10	10	0	松山B	北条A
6	12:05	松山A	35	40	75-0	0	0	北条B	小松
7	12:35	A1位北条A	30	20	50-5	0	5	B2位小松	ブロック3位
8	12:55	B1位松山A	25	20	45-0	0	0	A2位宇摩	⑦敗者
9	13:15	A3位松山B	30	25	55-5	0	5	B3位北条B	⑧敗者
10	13:35	決勝北条A	0	15	15-20	15	5	決勝松山A	⑨敗者
	13:55				終了				

順位	チーム名
優勝	松山A
準優勝	北条A

①勝ち数 ②得失点差 ③直接対決 勝者が上位

第19回えひめ県スクールラグビー大会組み合わせ

Cコート

令和4年10月30日

幼児・1, 2年

5分前後半(ハーフタイム2分)

		チーム	前半	後半		前半	後半	チーム	レフリー
1	10:25	宇摩 A	0	1	1—6	1	5	宇摩 B	宇摩
2	10:55	小松	5	2	7—9	3	6	宇摩 B	松山
3	11:35	宇摩 A	1	4	5—8	5	3	小松	北条
4	12:15	宇摩 B	5	6	11—6	2	4	北条	松山
5	12:55	小松	3	2	5—4	2	2	北条	宇摩
					—				

1, 2年の部

チーム	勝	負	分	順位
松山	2	2	0	3
北条	1	3	0	4
小松	3	1	0	2
宇摩A	0	4	0	5
宇摩B	4	0	0	1

第19回えひめ県スクールラグビー大会組み合わせ

Dコート

令和4年10月30日

幼児・1, 2年

5分前後半(ハーフタイム2分)

		チーム	前半	後半		前半	後半	チーム	レフリー
1	10:25	松山	4	5	9-5	3	2	北条	小松
2	10:40	合同(幼児)	4	3	7-8	4	4	小松(幼児)	宇摩
3	10:55	宇摩A	2	1	3-9	5	4	北条	小松
4	11:15	合同(幼児)	4	5	9-8	4	4	小松(幼児)	松山
5	11:35	松山	5	1	6-12	5	7	宇摩B	小松
6	11:55	合同(幼児)	2	5	7-6	2	4	小松(幼児)	北条
7	12:15	松山	4	4	8-6	3	3	宇摩A	北条
8	13:35	松山	2	3	5-6	2	4	小松	宇摩
9									

幼 児

	チーム名	勝	負	分
優勝	合同	2	1	0
準優勝	小松	1	2	0

合同(松山・北条。小松)

第19回えひめ県スクールラグビー大会組み合わせ

令和4年10月30日

幼児 5分前後半(ハーフタイム2分)

		チーム	前半	後半	得点	前半	後半	チーム	レフリー
					—				
2	Dコート 10:40	合同	4	3	7-8	4	4	小松	宇摩
4	Dコート 11:15	合同	4	5	9-8	4	4	小松	松山
					—				
6	Dコート 11:55	合同	2	5	7-6	2	4	小松	北条
					—				
					終了				

第15回大樹生命ヒーローズカップ[®]中四国大会

2022年12月18日（日）
愛媛県総合運動公園球技場

① 予選リーグ

Aブロック	鳴門	倉敷	北条	勝	敗	分	順位
鳴門		①11:00～A 5 - 50	⑨13:00～A 25 - 35	0	2	0	3位
倉敷	①11:00～A 50 - 5		⑤12:00～A 30 - 10	2	0	0	1位
北条	⑨13:00～A 35 - 25	⑤12:00～A 10 - 30		1	1	0	2位

Bブロック	松山	津山	尾道	勝	敗	分	順位
松山		②11:00～B 45 - 10	⑩13:00～B 10 - 15	1	1	0	2位
津山	②11:00～B 10 - 45		⑥12:00～B 10 - 45	0	2	0	3位
尾道	⑩13:00～B 15 - 10	⑥12:00～B 45 - 10		2	0	0	1位

Cブロック	坂ジュニア	宇摩	安芸府中	勝	敗	分	順位
坂ジュニア		③11:30～A 10 - 50	⑪13:30～A 40 - 35	1	1	0	2位
宇摩	③11:30～A 50 - 10		⑦12:30～A 30 - 15	2	0	0	1位
安芸府中	⑪13:30～A 35 - 40	⑦12:30～A 15 - 30		0	2	0	3位

Dブロック	岡山	山口	徳島	勝	敗	分	順位
岡山		④11:30～B 10 - 5	⑫13:30～B 45 - 10	2	0	0	1位
山口	④11:30～B 5 - 10		⑧12:30～B 15 - 10	1	1	0	2位
徳島	⑫13:30～B 10 - 45	⑧12:30～B 10 - 15		0	2	0	3位

② 2位・3位チーム交流戦

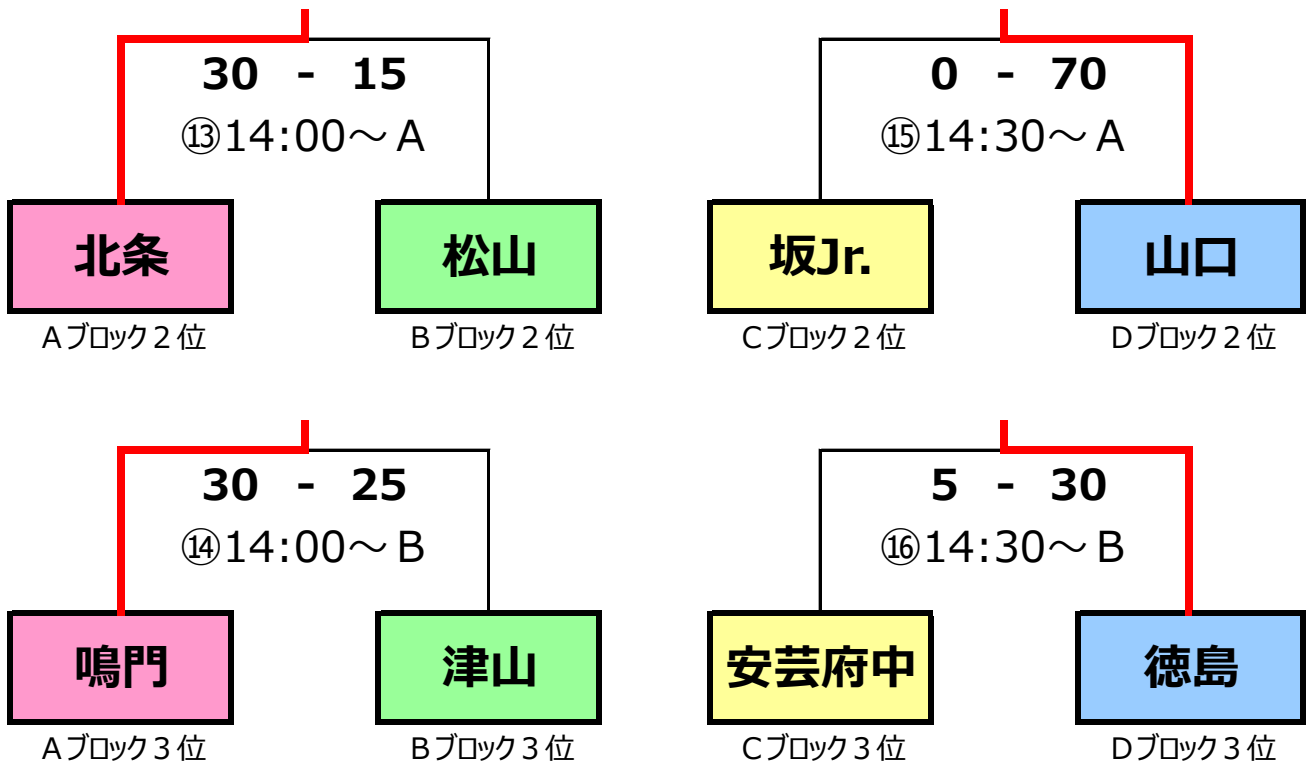

③ 決勝戦

・各ブロック1位チームのキャプテンによる抽選にて組合せを行う (抽選会14:15本部テント)

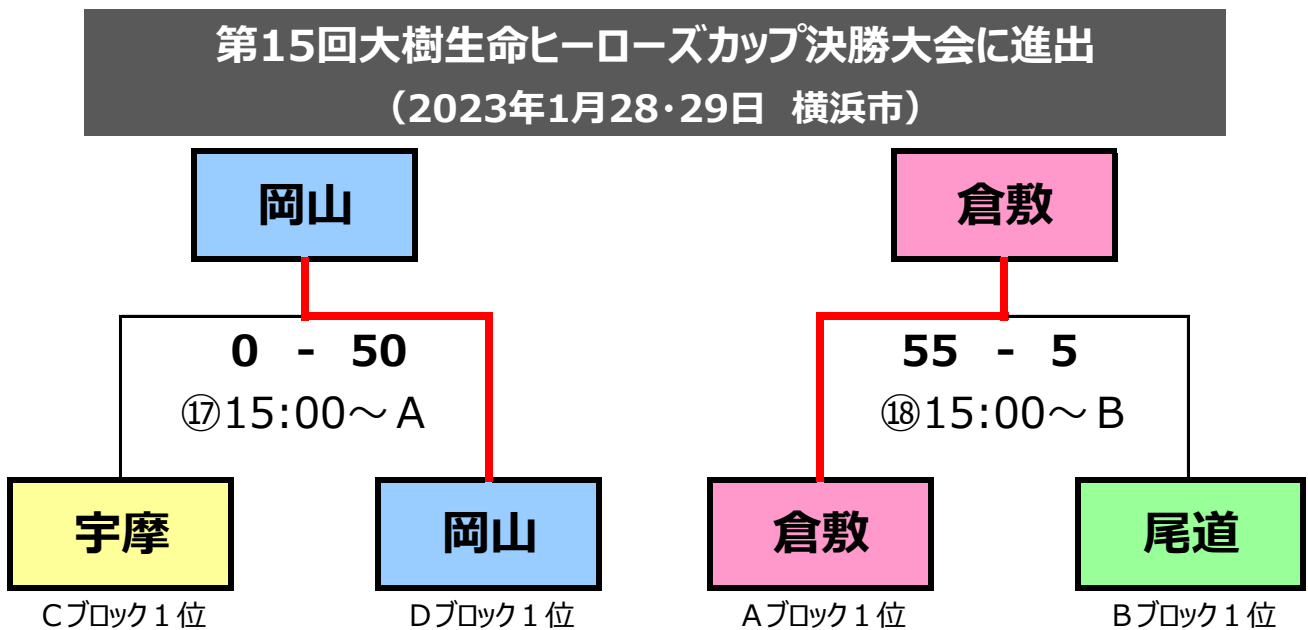

ラグビーフットボール

責任者 杉崎 裕治 (愛光中)

- 1 期 日 令和4年6月14日(火)
- 2 会 場 北条スポーツセンター球技場
- 3 出 場 校 ① 北条合同
② 松山合同
③ 愛光

4 試合開始予定時刻 (リーグ戦)

開会式 9:30～

(レフリー)

試合 10:00～ ① 北条合同 - ② 松山合同
10 - 19
(前半7-10)

11:30～ ② 松山合同 - ③ 愛光
12 - 14
(前半7-7)

13:00～ ① 北条合同 - ③ 愛光
7 - 12
(前半7-12)

※松山合同は城西・三津浜・東・久米・道後・南第二・附属の合同チーム
※北条合同は北条北・北条南・内宮の合同チーム

閉会式(表彰式) 14:00～

優 勝	愛光中学校
準優勝	城西・三津浜・東・久米・道後・南第二・附属
第3位	北条北・北条南・内宮

第 7 4 回 愛 媛 県 中 学 校 総 合 体 育 大 会

《ラグビーフットボール競技の部》

令和4年7月21日

北条スポーツセンター球技場

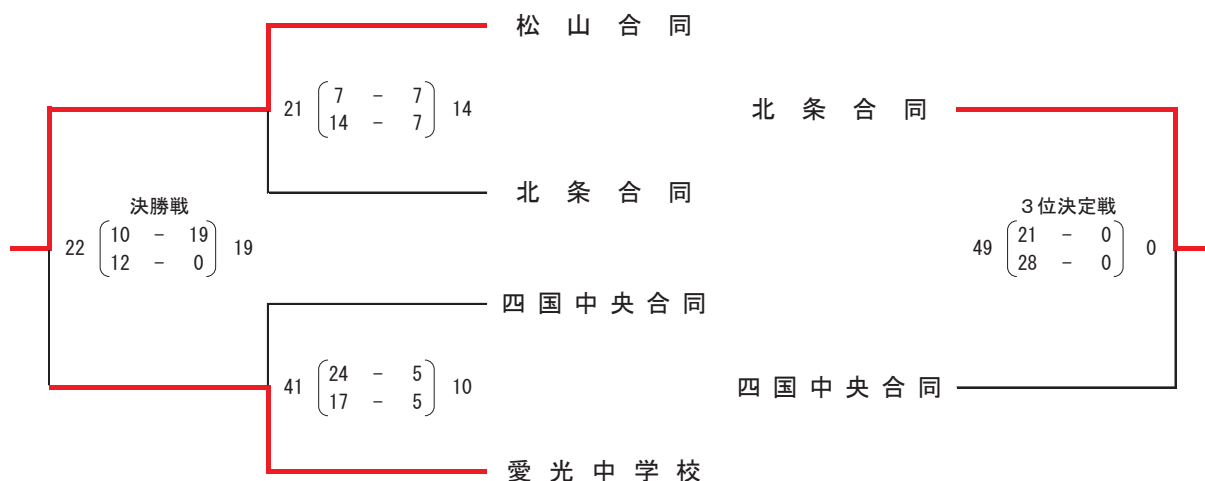

優勝 松山合同（城西・三津浜・東・久米・道後・南第二・附属）

準優勝 愛光中学校

第3位 北条合同（北条北・北条南・内宮）

※ 四国中央合同（三島西・三島南・土居・川之江北・三島東）

第43回関西中学生大会(2022) 結果

優勝：京都府中学校選抜

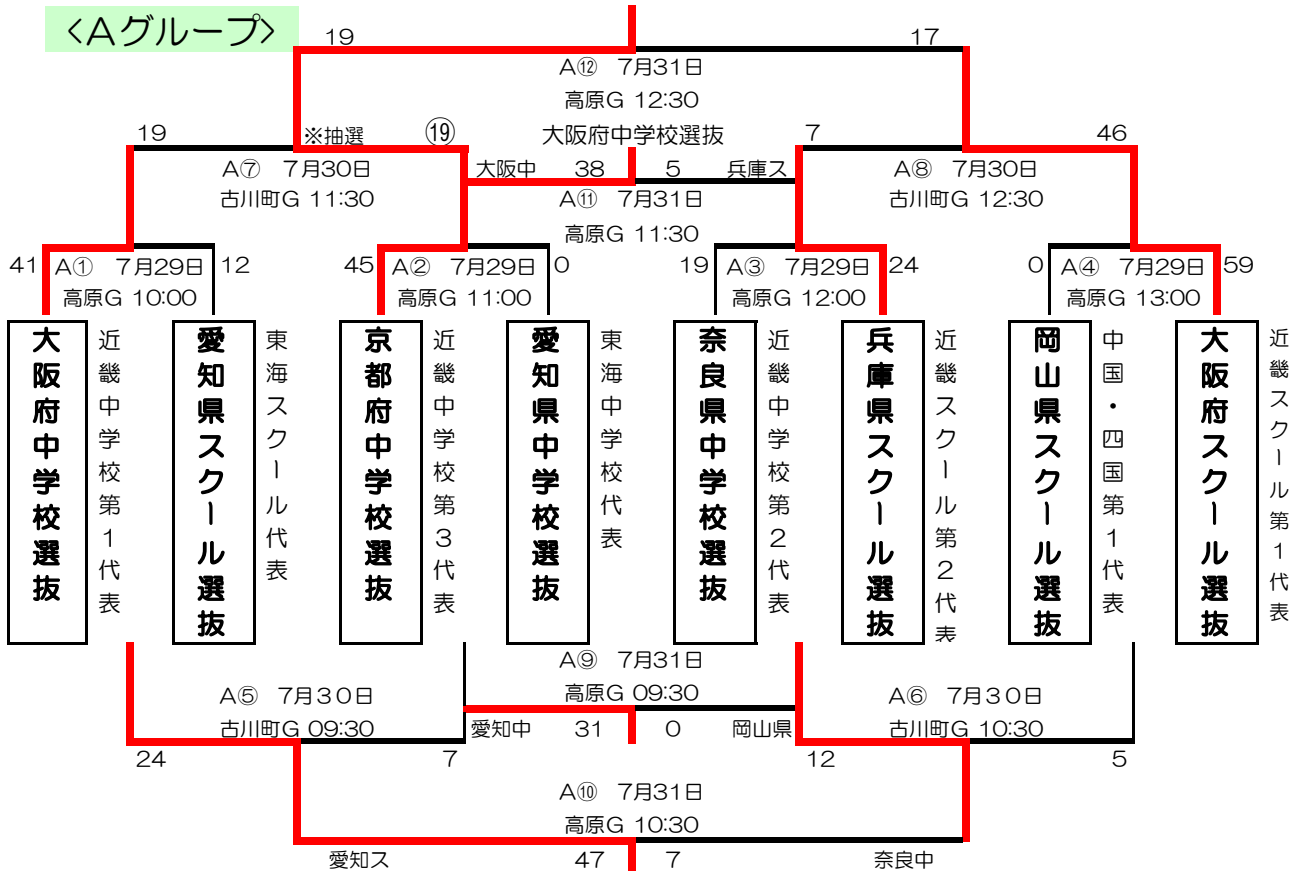

優勝：京都府スクール選抜

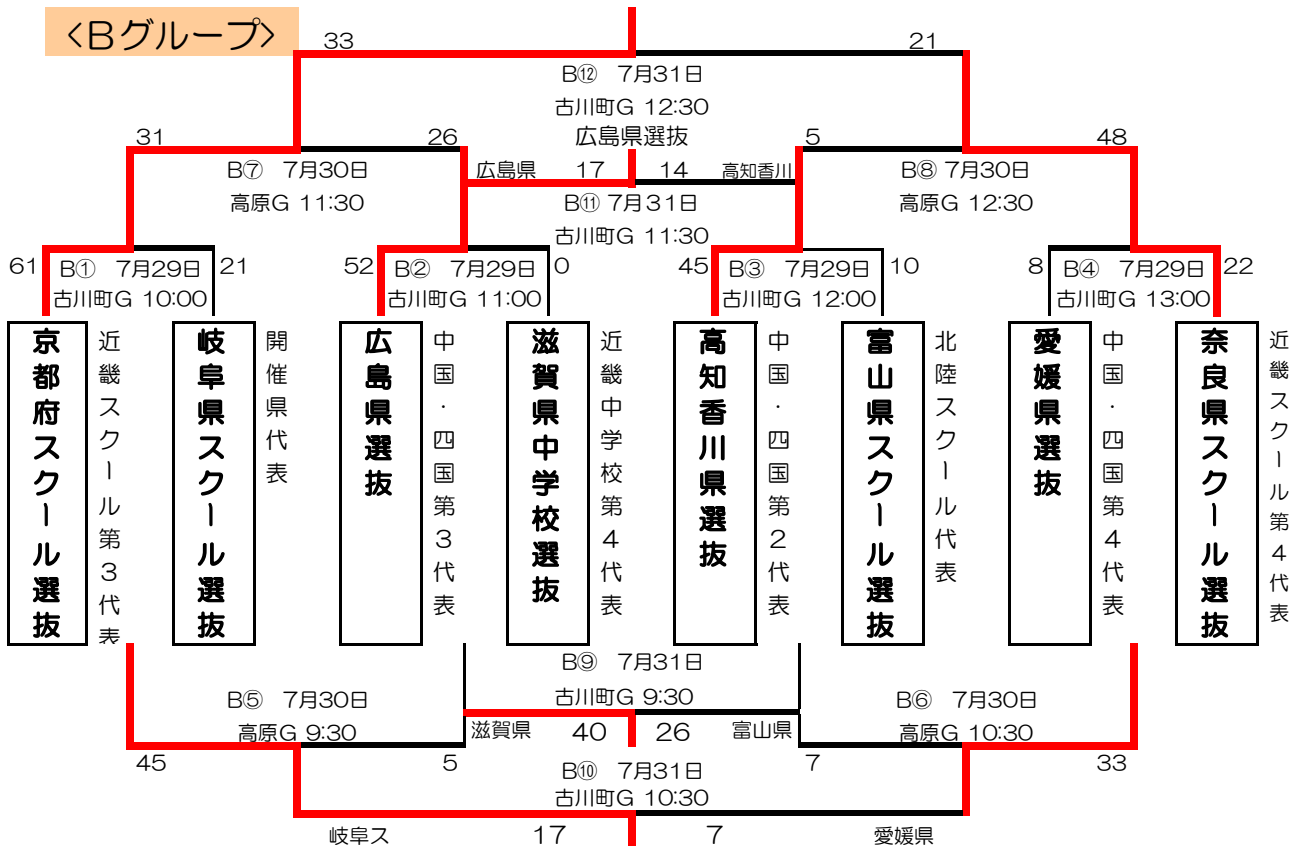

ラグビーフットボール

期日 令和4年10月18日(火)

会場 北条スポーツセンター球技場

第1試合 10:00~

北条合同 87 - 0 愛 光

第2試合 11:30~

愛 光 5 - 82 松山合同

第3試合 13:00~

北条合同 33 - 0 松山合同

優勝 北条合同

(北条北・北条南・内宮)

準優勝 松山合同

(城西・三津浜・久米・南・椿・旭)

第3位 愛 光

ラグビーフットボール

- 1 期 日 令和4年11月12日(土)
- 2 会 場 スカイフィールド富郷
- 3 開 会 式 実施しない
- 4 試合開始時刻 10:00
- 5 組 合 せ (15分ハーフ)



優 勝	北条合同
準優勝	松山合同
第3位	な し

※ 四国中央合同は三島東・三島南・三島西・土居・川之江北

※ 北条合同は北条北・北条南・内宮

※ 松山合同は城西・三津浜・久米・旭・南・椿

6 そ の 他

同点の場合の上位への進出権決定方法

- ①トライ数
- ②抽選

第26回中四国ジュニアラグビー・ジャンボリーU-15大会 組み合わせ

1日目 予選リーグ

2022年9月24日(土)

中電・坂G

20分ストレート 12試合

会場ドクター 亀山

プールA

No.	開始	終了	左チーム	vs	右チーム	レフリー
1	11:00	11:20	岡山Jr. RS	43 : 0	オハラ・ズ・ダイバース合同	片島(鯉城)
2	11:25	11:45	鯉城・福山合同A	35 : 5	香川ジュニア	元田(津山)
3	11:50	12:10	宇摩Jr. RS	7 : 21	徳島RS	西田(岡山)
4	12:15	12:35	倉敷・津山合同	19 : 10	小松RS	山田(香川)
5	12:40	13:00	岡山Jr. RS	50 : 0	宇摩Jr. RS	都築(徳島)
6	13:05	13:25	鯉城・福山合同A	39 : 0	倉敷・津山合同	宮崎(宇摩)
7	13:30	13:50	オハラ・ズ・ダイバース合同	12 : 12	徳島RS	西田(岡山)
8	13:55	14:15	香川ジュニア	14 : 14	小松RS	元田(津山)
9	14:20	14:40	岡山Jr. RS	24 : 0	徳島RS	宮崎(宇摩)
10	14:45	15:05	鯉城・福山合同A	38 : 0	小松RS	山田(香川)
11	15:10	15:30	オハラ・ズ・ダイバース合同	7 : 21	宇摩Jr. RS	都築(徳島)
12	15:35	15:55	香川ジュニア	0 : 12	倉敷・津山合同	片島(鯉城)

	岡山RS	オハラ・ズ・ダイバース	宇摩RS	徳島RS	
岡山Jr. RS		1	3	5	①
オハラ・ズ・ダイバース	1		6	4	④
宇摩Jr. RS	3	6		2	③
徳島RS	5	4	2		②

プールB

	鯉城福山A	香川	倉・津	小松RS	
鯉城福山A		1	3	5	①
香川合同	1		6	4	③
倉敷・津山	3	6		2	②
小松RS	5	4	2		④

マツダ・鯛尾G

20分ストレート 12試合

会場ドクター 和田

プールC

No.	開始	終了	左チーム	vs	右チーム	レフリー
1	11:00	11:20	広島カガ-Jr. RS	48 : 0	鯉城・福山合同B	塩谷(倉吉)
2	11:25	11:45	松山合同	5 : 0	高知ジュニア	村岡(徳島)
3	11:50	12:10	崇徳・尾道合同	17 : 5	北条北中学校	向井(広島)
4	12:15	12:35	徳島合同	38 : 5	島根・山口・鳥取合同	占部(福山)
5	12:40	13:00	広島カガ-Jr. RS	31 : 0	崇徳・尾道合同	野村(山口)
6	13:05	13:25	松山合同	24 : 12	徳島合同	向井(広島)
7	13:30	13:50	鯉城・福山合同B	0 : 33	北条北中学校	塩谷(倉吉)
8	13:55	14:15	高知ジュニア	19 : 5	島根・山口・鳥取合同	村岡(徳島)
9	14:20	14:40	広島カガ-Jr. RS	47 : 0	北条北中学校	占部(福山)
10	14:45	15:05	松山合同	24 : 0	島根・山口・鳥取合同	向井(広島)
11	15:10	15:30	鯉城・福山合同B	19 : 19	崇徳・尾道合同	野村(山口)
12	15:35	15:55	高知ジュニア	28 : 0	徳島合同	美濃田(福山)

	広島カガ	鯉城福山B	崇・尾	北条北	
広島カガ		1	3	5	①
鯉城福山B	1		6	4	④
崇徳・尾道	3	6		2	②
北条北中	5	4	2		③

プールD

	松山合同	高知合同	徳島合同	島山島	
松山合同		1	3	5	①
高知合同	1		6	4	②
徳島合同	3	6		2	③
島根山口鳥取	5	4	2		④

第26回中四国ジュニアラグビー・ジャンボリーU-15大会 組み合わせ

2日目 各グループ決勝トーナメント

2022年9月25日(日)

4位グループ・シールドトーナメント

(優勝)レオ・ダイバーズ合同

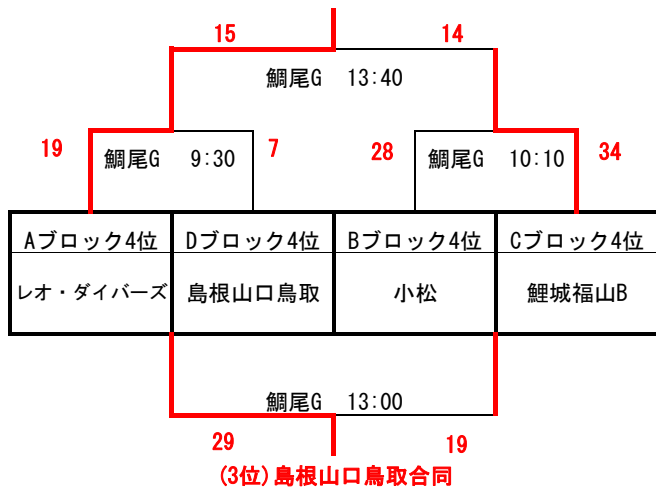

2位グループ・プレートトーナメント

(優勝)倉敷津山合同

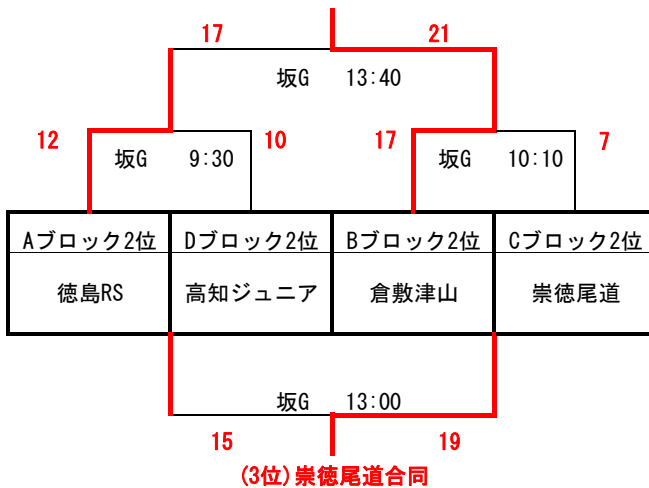

3位グループ・ボウルトーナメント

(優勝)徳島合同

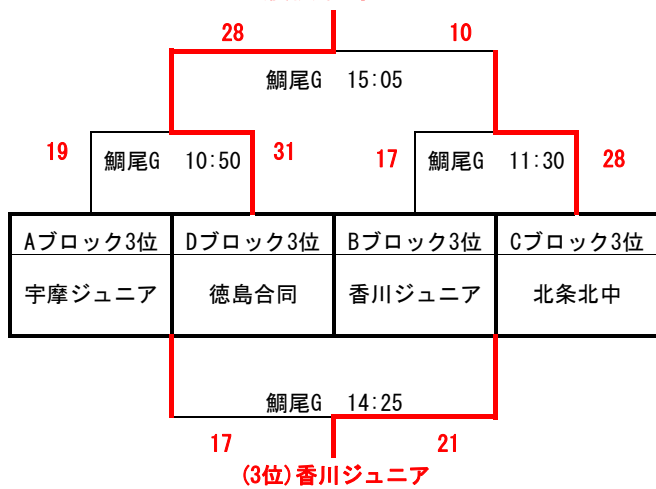

1位グループ・カップトーナメント

(優勝)岡山ジュニアRS

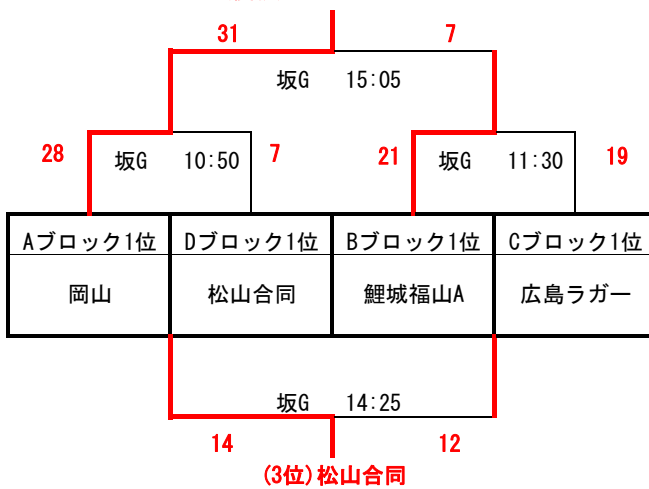

マツダ・鯛尾G

15分ハーフ 8試合

会場ドクター 和田

No.	開始	終了	左側	得点	右側	ワリ-
1	9:30	10:05	レオ・ダイ	19 : 7	島山鳥	宮崎
2	10:10	10:45	小松RS	28 : 34	鯉城福山	塩谷
3	10:50	11:25	宇摩	19 : 31	徳島合同	武田
4	11:30	12:05	香川	17 : 28	北条北	山田

昼食休憩 12:30 合同写真 (スクラムジャパン)

5	13:00	13:35	島山鳥	29 : 19	小松RS	宮崎
6	13:40	14:15	レオ・ダイ	15 : 14	鯉城福山	山田

表彰式 4位グループ・シールド優勝

7	14:25	15:00	宇摩	17 : 21	香川	武田
8	15:05	15:40	徳島合同	28 : 10	北条北	塩谷

表彰式 3位グループ・ボウル優勝

中電・坂G

15分ハーフ8試合

会場ドクター 亀山

No.	開始	終了	左側	得点	右側	ワリ-
1	9:30	10:05	徳島RS	12 : 10	高知	西田
2	10:10	10:45	津山倉敷	17 : 7	崇徳尾道	向井
3	10:50	11:25	岡山RS	28 : 7	松山合同	片島
4	11:30	12:05	鯉城福山	21 : 19	広ラガ	元田

昼食休憩 12:30 合同写真 (スクラムジャパン)

5	13:00	13:35	高知	15 : 19	崇徳尾道	向井
6	13:40	14:15	徳島RS	17 : 21	津山倉敷	西田

表彰式 2位グループ・プレート優勝

7	14:25	15:00	松山合同	14 : 12	広ラガ	片島
8	15:05	15:40	岡山RS	31 : 7	鯉城福山	元田

表彰式 カップ準優勝

岡山ジュニアRS

表彰式 カップ優勝

鯉城福山合同

20 MVP(最優秀選手)

吉永 一航(岡山ジュニア12番)

第26回中四国ジュニアラグビー・ジャンボリーU-14大会

1日目 予選リーグ結果

2022年12月17日(土)

徳島市球技場 メイングラウンド

20分スタート 12試合

No.	開始	終了	左チーム	右チーム	vs	T	G	P	T	G	P	レフリー
1	11:00	11:20	北条合同 (北条北・北条南・内宮)	徳島RS	:							県協会 豊崎
2	11:25	11:45	松山・城西合同	徳島合同 (生光・鳴門・勝町)	28	3	0	0	15	4	0	武田
3	11:50	12:10	広島ラガーJR	島根・米子・倉吉・ 山口合同	0	7	4	0	43	0	0	県協会 豊崎
4	12:15	12:35	鯉城・福山合同	岡山ダイバーズ	7	5	3	0	31	1	0	徳島 木下
5	12:40	13:00	北条合同 (北条北・北条南・内宮)	広島ラガーJR	:							香川 山田
6	13:05	13:25	松山・城西合同	鯉城・福山合同	36	0	0	0	0	6	3	徳島 木下
7	13:30	13:50	徳島RS	島根・米子・倉吉・ 山口合同	0	6	6	0	42	0	0	広ラガ 向井
8	13:55	14:15	徳島合同 (生光・鳴門・勝町)	岡山ダイバーズ	26	1	1	0	7	4	3	徳島 木下
9	14:20	14:40	島根・米子・倉吉・ 山口合同	北条合同 (北条北・北条南・内宮)	:							広ラガ 向井
10	14:45	15:05	松山・城西合同	岡山ダイバーズ	29	1	0	0	5	2	0	県協会 松島
11	15:10	15:30	徳島RS	広島ラガーJR	12	2	1	0	12	1	0	県協会 松島
12	15:35	15:55	徳島合同 (生光・鳴門・勝町)	鯉城・福山合同	22	0	0	0	0	4	1	広ラガ 向井

※第9試合はトレーニングマッチに変更(島根米子倉吉合同 5 vs 15 広ラガ徳島合同)

徳島市球技場 サブグラウンド

20分スタート 12試合

No.	開始	終了	左チーム	右チーム	vs	T	G	P	T	G	P	レフリー
1	11:00	11:20	岡山ジュニア	香川ジュニア	22	4	1	0	22	0	0	県協会 林
2	11:25	11:45	宇摩ジュニア	高知ジュニア	0	0	0	0	0	1	0	倉敷津山 元田
3	11:50	12:10	崇徳・尾道合同	レオラガーズ・ 小松ジュニア合同	0	4	2	0	24	0	0	県協会 林
4	12:15	12:35	山口ジュニア・ 高川学園合同	倉敷・津山合同	10	2	0	0	10	2	1	岡山 西田
5	12:40	13:00	岡山ジュニア	崇徳・尾道合同	12	2	1	0	12	0	0	山口 市山
6	13:05	13:25	宇摩ジュニア	山口ジュニア・ 高川学園合同	10	2	0	0	10	1	0	倉敷津山 元田
7	13:30	13:50	香川ジュニア	小松ジュニア合同	24	4	2	0	24	0	0	県協会 林
8	13:55	14:15	高知ジュニア	倉敷・津山合同	20	4	0	0	20	0	0	岡山 西田
9	14:20	14:40	岡山ジュニア	レオラガーズ・ 小松ジュニア合同	33	5	4	0	33	0	0	山口 市山
10	14:45	15:05	宇摩ジュニア	倉敷・津山合同	14	2	2	0	14	1	0	岡山 西田
11	15:10	15:30	香川ジュニア	崇徳・尾道合同	5	1	0	0	5	3	2	倉敷津山 元田
12	15:35	15:55	高知ジュニア	山口ジュニア・ 高川学園合同	17	3	1	0	17	0	0	県協会 林

プールA

	北条合同 (北条北・北条南・内宮)	徳島RS	広島ラガーJR	島根・米子・倉吉・ 山口合同	北条合同 (北条北・北条南・内宮)	徳島RS	広島ラガーJR	島根・米子・倉吉・ 山口合同	勝	負	分	T	G	得	失	差	順位
北条合同 (北条北・北条南・内宮)		1	3	5	0	0	0	0	0	0	0	0	0	0	0		4
徳島RS	1		6	4	2	0	0	8	7	54	7	47	1				
広島ラガーJR	3	6		2	1	1	0	8	5	50	12	38	2				
島根・米子・倉吉・ 山口合同	5	4	2		0	2	0	0	0	0	85	-85	3				

プールB

	松山城西	鯉城・福山	徳島合同 (生光・鳴門・勝町)	鯉城・福山合同	岡山ダイバーズ	松山城西	鯉城・福山	徳島合同 (生光・鳴門・勝町)	鯉城・福山合同	岡山ダイバーズ	勝	負	分	T	G	得	失	差	順位
松山・城西合同		1	3	5	0	3	0	4	0	20	93	-73	4						
徳島合同 (生光・鳴門・勝町)	1		6	4	1	2	0	5	5	35	63	-28	3						
鯉城・福山合同	3	6		2	3	0	0	15	7	89	7	82	1						
岡山ダイバーズ	5	4	2		2	1	0	10	6	62	43	19	2						

プールC

	岡山	宇摩	崇徳・尾道	レオラガーズ・ 小松ジュニア合同	岡山	宇摩	崇徳・尾道	レオラガーズ・ 小松ジュニア合同	勝	負	分	T	G	得	失	差	順位
岡山ジュニア		1	3	5	3	0	0	11	6	67	0	67	1				
香川ジュニア	1		6	4	1	2	0	5	2	29	41	-12	3				
崇徳・尾道合同	3	6		2	2	1	0	7	4	43	17	26	2				
レオラガーズ・ 小松ジュニア合同	5	4	2		0	3	0	0	0	0	81	-81	4				

プールD

	宇摩	高知	山口	倉敷	津山	宇摩	高知	山口	倉敷	津山	勝	負	分	T	G	得	失	差	順位
宇摩ジュニア		1	3	5	2	1	0	4	2	24	17	7	2						
高知ジュニア	1		6	4	3	0	0	8	1	42	0	42	1						
山口ジュニア・ 高川学園合同	3	6		2	0	3	0	3	1	17	39	-22	4						
倉敷・津山合同	5	4	2		1	2	0	3	1	17	44	-27	3						

第26回中四国ジュニアラグビー・ジャンボリーU-14大会 組み合わせ

2日目 各グループ決勝トーナメント 結果

2022年12月18日(日)

4位グループ・シールドトーナメント

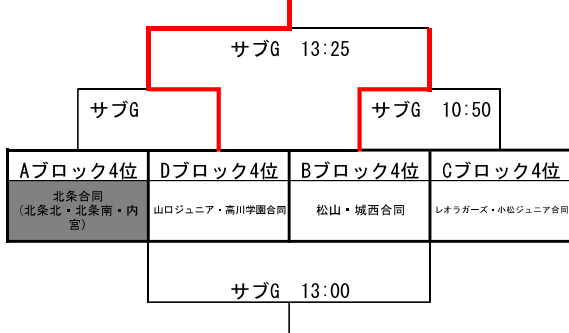

2位グループ・プレートトーナメント

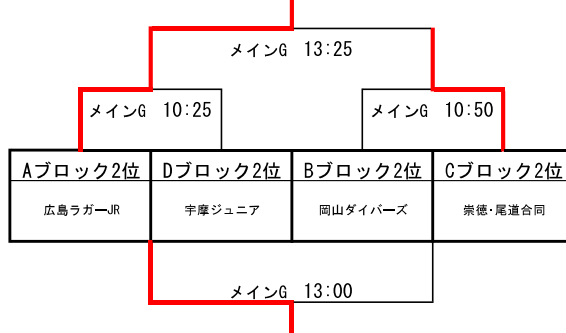

3位グループ・ボウルトーナメント

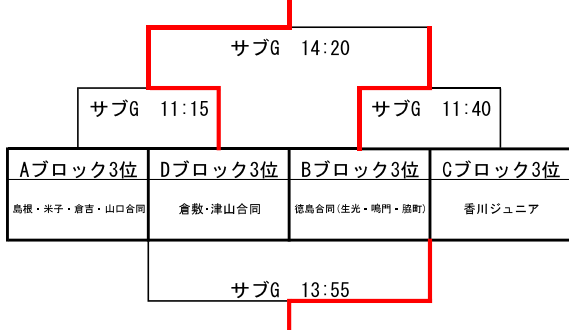

1位グループ・カップトーナメント

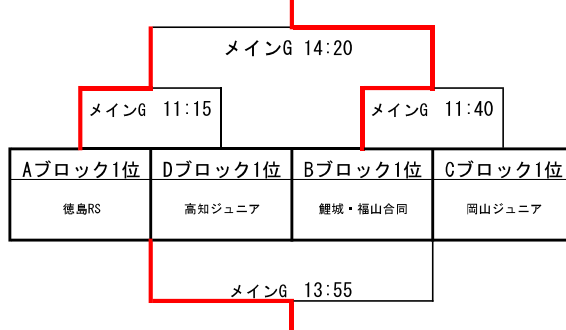

サブG

20分ストレート8試合 会場ドクター 山上Dr

No.	開始	終了	左側	得点	右側	レフリー
1	10:25	10:45		:		
2	10:50	11:10	松山城西	19 : 5	レオ小松	倉吉 堀谷
3	11:15	11:35	鳥島米	0 : 37	倉敷津山	県協会 三木
4	11:40	12:00	徳島合同	15 : 14	香川	倉敷津山 元田

昼食休憩 12:30 合同写真 (スクラムジャパン)

5	13:00	13:20		:		倉敷津山 池田
6	13:25	13:45	山口高川	29 : 0	松山城西	県協会 三木

表彰式 4位グループ・シールド優勝

7	13:55	14:15	鳥島米	7 : 21	香川	広ラガ 向井
8	14:20	14:40	倉敷津山	31 : 19	徳島合同	県協会 三木

表彰式 3位グループ・

メインG

20分ストレート8試合 会場ドクター 山上Dr

No.	開始	終了	左側	得点	右側	レフリー
1	10:25	10:45	広ラガ	7 : 5	宇摩	香川 山田
2	10:50	11:10	ダイバーズ	0 : 12	崇徳尾道	広ラガ 向井
3	11:15	11:35	徳島	5 : 5	高知	岡山 西田
4	11:40	12:00	鯉城福山	12 : 7	岡山	広ラガ 向井

昼食休憩 12:30 合同写真 (スクラムジャパン)

5	13:00	13:20	宇摩	26 : 5	ダイバーズ	香川 山田
6	13:25	13:45	広ラガ	35 : 12	崇徳尾道	県協会 中嶋

表彰式 2位グループ・プレート優勝

7	13:55	14:15	高知	14 : 10	岡山	県協会 林
8	14:20	14:40	徳島	5 : 19	鯉城福山	県協会 中嶋

表彰式 カップ準優勝

カップ優勝
MVP(最優秀選手)

関係者各位

令和3年度 愛媛県高等学校ラグビーフットボール新人大会 1回戦結果

上記大会の結果を御連絡いたします。

期日・会場 1月9日(日) 西条市河原津新田甲157番地 東予運動公園球技場

結果

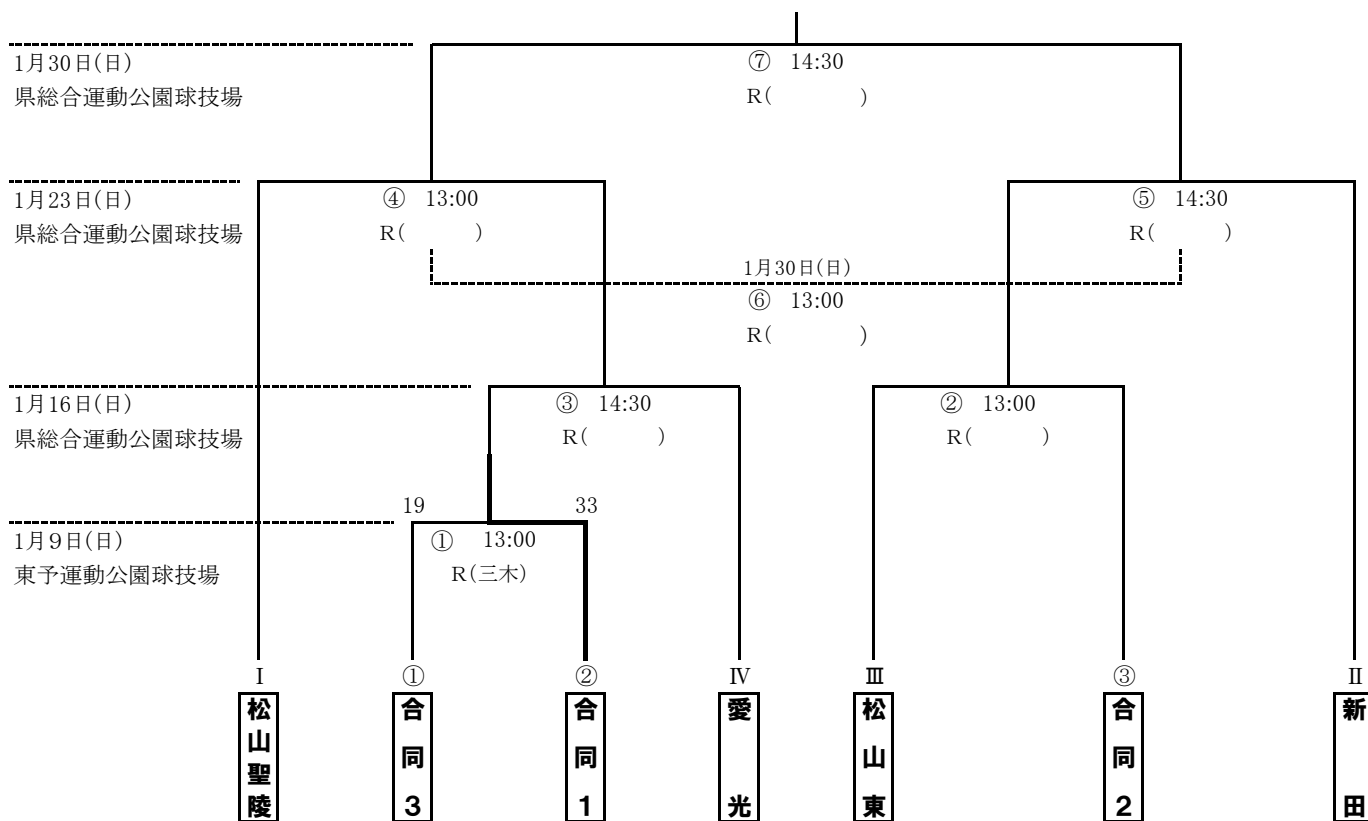

1 回戦 ①

合同3	19	$\begin{bmatrix} 14 & - & 14 \\ 5 & - & 19 \end{bmatrix}$	33	合同1
-----	----	---	----	-----

合同1 : 西条・北条・三島

合同3 : 松山商業・松山学院・八幡浜

2回戦は1月16日(日) 愛媛県総合運動公園球技場

13:00 松山東 — 合同2 14:30 合同1 — 愛光
※松山東棄権のため、合同2不戦勝

愛媛県高等学校体育連盟ラグビー専門部
専門委員長 小山田 眞也

第75回愛媛県高等学校ラグビーフットボール新人大会

高校 1回戦 第1試合

試合日：令和4年1月9日

会場名：東予運動公園球技場

キックオフ：13時00分

試合時間：25分ハーフ

レフリー：三木 風芽 日本協会C級第1

アシスタントレフリー：鈴木 弘太 日本協会B級第2

アシスタントレフリー：小笠原美咲 日本協会スタートレフリー

アシスタントレフリー：宮崎 典弘 日本協会スタートレフリー

合同3 対 合同1

前半 14 - 14

後半 5 - 19

合計 19 - 33

先蹴 合同3

合同3				対	合同1					
背番号	選手氏名	主将	学年		背番号	選手氏名	主将	学年		
1	塚田 千翔		2	FW	1	浜口 淳平		1		
2	若江 峻徒		2		2	越智 仁太		1		
3	中元 龍太		2		3	白石 一真		1		
4	林 泰輝		2		4	鎌田 一心		1		
5	對尾 心		1		5	金本 亮斗		2		
6	杉原 嘉斗		2		6	池田 宗一郎		2		
7	戸田 和貴		1		7	越智 翼	◎	2		
8	佐々木 友海		2		8	坂本 嵐		1		
9	篠原 遥翔	◎	2	HB	9	宗次 捺暉		1		
10	三好 龍義		2		10	立花 幸晟		2		
11	野本 涼平		1	TB	11	長野 一輝		1		
12	寺本 稜		2		12	渡邊 祥多		2		
13	赤瀬 琥春		1		13	高井 愛斗		1		
14	菊池 匠真		2		14	中西 凜太郎		2		
15	佐伯 駿		2	FB	15	山内 美季		2		
16	白石 藍斗		1		16					
17	武田 龍太郎		2		17					
18	新梅 桑二郎		1		18					
19	三好 真和		1		リザーブ	19	松田 和真		2	
20	河部 知飛		1			20				
21	藤田 恵輝		2			21	坂下 太憇		1	
22						22				
23						23				
24						24				
25						25				

合同3		得点	合同1	
前半	後半		前半	後半
2	1	T	2	3
0	0	PT	0	0
2	0	G	2	2
0	0	PG	0	0
0	0	DG	0	0
14	5	計	14	19
19		合計	33	

前半	後半	反則	前半	後半
7	3			1
10		合計	3	

【負傷交替・戦術的入替】

時間	種類	背番号
後半 0分	戦術的入替	4 → 19
後半 6分	戦術的入替	6 → 16
後半 15分	戦術的入替	3 → 17
後半 23分	戦術的入替	5 → 18
後半 23分	戦術的入替	11 → 20
		→
		→
		→
		→
		→

時間	種類	背番号
後半 15分	戦術的入替	14 → 21
		→
		→
		→
		→
		→
		→
		→
		→

【一時的交替】

時間	背番号
~	↔
~	↔
~	↔
~	↔
~	↔
~	↔

時間	背番号
~	↔
~	↔
~	↔
~	↔
~	↔
~	↔

【シンビン・退場】

時間	種類	チーム名	選手氏名

【責任者サイン欄】

レフリー	ドクター
三木 風芽	宮地 太一
運営責任者	記録責任者
小山田 真也	坂東 大輔

第75回愛媛県高等学校ラグビーフットボール新人大会

高校 1回戦 第1試合 対戦日：令和4年1月9日

合同3	対	合同1	先 蹴	合同3	グラウンド状態	良
			天 候	晴	観 客 数	100人

時 間	得 点 経 過	得 点	
		合同3	合同1
前半 2分	合同3 2番がトライ。9番のゴール成功。	7	0
前半 10分	合同1 9番がトライ。12番のゴール成功。	7	7
前半 19分	合同1 3番がトライ。12番のゴール成功。	7	14
前半 25分	合同3 9番がトライ。9番のゴール成功。	14	14
後半 4分	合同1 12番がトライ。12番のゴール不成功。	14	19
後半 11分	合同1 15番がトライ。12番のゴール成功。	14	26
後半 18分	合同3 12番がトライ。9番のゴール不成功。	19	26
後半 24分	合同1 12番がトライ。12番のゴール成功。	19	33
		—	
		—	
		—	
		—	
		—	
		—	
		—	
		—	
		—	
		—	
		—	
		—	
		—	
		—	
		—	
		—	
		—	
		—	
		—	
		—	
		—	
		—	
		—	
		—	
		—	
		—	
		—	
		—	
		—	
		—	
		—	
		—	
		—	



大会結果配信表
第23回全国高等学校選抜ラグビーフットボール大会 1回戦

公式試合記録
2022/03/25配信

対戦日	2022/03/25 (金)	Kick off	12:00	レフリー	樋口武人 (関東協会)	sign
競技場	熊谷ラグビー場Bグラウンド	観客数	--	アシスタントレフリー	木村太郎 (関東協会) 梨本雄太 (関東協会) 渡嘉敷通大 (沖縄県協会)	
天候	晴れ/微風	グラウンド状態	良い	マッチコミッショナー	宮本和則	sign
ドクター	万本健生/服部惣一					
記録係	富士原 崇					

桐蔭学園高等学校			得点					松山聖陵高等学校			
#	Name (cm/kg/Age)	Pos.	Home			Away		#	Name (cm/kg/Age)	Pos.	
			前半	後半		前半	後半				
1	守安史成 (170/96/17)	FW	6	3	T	0	0	1	新屋光司 (171/96/17)	FW	
2	金城敬 (176/97/17)		5	1	G	0	0	2	井上魁 (175/102/17)		
3	増田廉 (177/118/17)		0	0	PT	0	0	3	溝畑悠史 (164/90/17)		
4	鈴木貴斗 (171/65/16)		0	0	PG	0	1	4	今石大輝 (181/90/16)		
5	中野誠章 (175/92/16)		0	0	DG	0	0	5	村中亮太 (180/102/16)		
6	松本康佑 (170/89/17)		40 17	計	0 3	57	合計	3	6		原創之助 (170/81/17)
7	鈴木敦士 (171/88/17)								7		川口真矢 (175/80/17)
8	城央祐 (184/89/16)								8		植村颯 (176/104/17)
9	細矢一冨 (170/64/16)	HB						9	浦本明惟 (170/80/16)	HB	
10	矢崎由高 (180/82/17)	TB	反則					10	中村仁 (173/80/17)	TB	
11	白石颯 (168/70/17)		PK	FK		PK	FK	11	坂本渉 (165/64/16)		
12	中瀬亮誠 (180/83/17)		4	0	前半	4	1	12	高橋海翔 (171/79/17)		
13	高崎大我 (179/85/16)	Re.	5	0	後半	5	0	13	大井晴翔 (170/85/16)		
14	國定祈良 (174/75/17)		9	0	合計	9	1	14	田川陽生 (165/68/16)		
15	白井瑛人 (176/80/16)		FB						15	山下新太 (165/80/17)	FB
16	ベトリ輝矢 (178/94/17)							16	曾我部有矢 (176/108/17)	Re.	
17	川口翔大 (172/91/16)							17	小野有輝 (180/100/16)		
18	前田麟太郎 (176/105/16)							18	砂嶽直杜 (170/98/16)		
19	杉岡政重 (184/94/17)							19	長谷波真将斗 (173/94/17)		
20	牧錬太郎 (173/90/16)							20	三原功太 (163/66/16)		
21	森航希 (170/70/17)							21	日浦颯斗 (170/62/16)		
22	田嶋航央 (175/77/16)							22	新屋裕介 (156/58/17)		
23	天羽究平 (170/74/17)						23	谷郷彪雅 (170/70/16)			
24	萩井耀司 (173/74/16)						24	相原翔 (170/72/17)			
25	二木進次郎 (173/87/17)						25	三好海斗 (157/60/16)			

※背番号の白抜きはキャプテン

Home 交替/入替

Home 一時交替

Away 交替/入替

Away 一時交替

種類	時間	背番号
入替	後半0分	9 → 21
入替	後半0分	10 → 24
入替	後半15分	1 → 16
入替	後半15分	2 → 17
入替	後半15分	4 → 19
入替	後半15分	3 → 18
入替	後半20分	14 → 23
入替	後半20分	8 → 25

時間	背番号	内容

種類	時間	背番号
入替	後半23分	12 → 18

時間	背番号	内容

Home カード/処分

Away カード/処分

種類	時間	背番号	内容

種類	時間	背番号	内容

得点経過 前半Kick off : 松山聖陵高等学校 / 後半Kick off : 桐蔭学園高等学校

前半	チーム名	#.Name	種	H	A	32分	桐蔭学園高等学校	7.鈴木敦士	T	38	-	0	
6分	桐蔭学園高等学校	10.矢崎由高	T	5	-	0	32分	桐蔭学園高等学校	10.矢崎由高	G	40	-	0
7分	桐蔭学園高等学校	10.矢崎由高	G	7	-	0	後半	チーム名	#.Name	種	H	A	
16分	桐蔭学園高等学校	3.増田廉	T	12	-	0	3分	桐蔭学園高等学校	1.守安史成	T	45	-	0
17分	桐蔭学園高等学校	10.矢崎由高	G	14	-	0	4分	桐蔭学園高等学校	24.萩井耀司	Gx	45	-	0
22分	桐蔭学園高等学校	5.中野誠章	T	19	-	0	19分	桐蔭学園高等学校	12.中瀬亮誠	T	50	-	0
23分	桐蔭学園高等学校	10.矢崎由高	Gx	19	-	0	21分	桐蔭学園高等学校	24.萩井耀司	Gx	50	-	0
27分	桐蔭学園高等学校	15.白井瑛人	T	24	-	0	23分	松山聖陵高等学校	10.中村仁	PG	50	-	3
28分	桐蔭学園高等学校	10.矢崎由高	G	26	-	0	25分	桐蔭学園高等学校	6.松本康佑	T	55	-	3
30分	桐蔭学園高等学校	10.矢崎由高	T	31	-	0	25分	桐蔭学園高等学校	24.萩井耀司	G	57	-	3
31分	桐蔭学園高等学校	10.矢崎由高	G	33	-	0							

<特記事項>

最終更新日 : 2022/03/25 (金) 13:59



大会結果配信表
第23回全国高等学校選抜ラグビーフットボール大会 2回戦

公式試合記録
2022/03/26配信

対戦日	2022/03/26 (土)	Kick off	10:45	レフリー	渡嘉敷通大 (沖縄県協会)	sign
競技場	熊谷西第一多目的広場	観客数	--	アシスタントレフリー	三宅邦隆 (関東協会) 館野雅弘 (関東協会) 倉本峻志 (関東協会)	
天候	晴れ/無風	グラウンド状態	良い	マッチコミッショナー	宮本和則	sign
ドクター	田澤和雄・立花陽明					
記録係	富士原 崇					

松山聖陵高等学校			得点					秋田県立秋田工業高等学校		
#	Name (cm/kg/Age)	Pos.	Home			Away		#	Name (cm/kg/Age)	Pos.
			前半	後半		前半	後半			
1	新屋光司 (171/96/17)	FW	3	1	T	1	2	1	草皆芙空 (169/100/17)	FW
2	井上魁 (175/102/17)		3	1	G	0	2	2	三浦涼哉 (170/104/17)	
3	溝畑悠史 (164/90/17)		0	0	PT	0	0	3	阿部輝 (180/102/17)	
4	今石大輝 (181/90/16)		1	0	PG	0	0	4	佐藤巧都 (177/75/17)	
5	村中亮太 (180/102/16)		0	0	DG	0	0	5	佐藤諒 (186/81/17)	
6	原創之助 (170/81/17)		24	7	計	5	14	6	大沢空 (170/80/16)	
7	川口真矢 (175/80/17)		31		合計	19		7	三浦慶仁 (174/83/17)	
8	植村颯 (176/104/17)							8	宇佐美佑斗 (180/80/16)	
9	浦本明惟 (170/80/16)	HB	反則					9	伊藤大翔 (167/69/17)	HB
10	中村仁 (173/80/17)		PK	FK		PK	FK	10	鈴木楓人 (173/87/16)	
11	坂本渉 (165/64/16)	TB	4	0	前半	4	0	11	大原蓮 (170/65/16)	TB
12	高橋海翔 (171/79/17)		7	0	後半	4	0	12	黒澤航希 (171/80/17)	
13	大井晴翔 (170/85/16)		11	0	合計	8	0	13	金森皇成 (174/84/17)	
14	田川陽生 (165/68/16)	Re.						14	沢田石孝介 (171/84/16)	Re.
15	山下新太 (165/80/17)							15	菅生聖弥 (177/77/17)	
16	曾我部有矢 (176/108/17)							16	鈴木颯太 (174/80/17)	
17	小野有輝 (180/100/16)							17	伊藤蓮 (167/88/17)	
18	砂嶽直杜 (170/98/16)							18	宮城光汰 (180/89/16)	
19	長谷波真将斗 (173/94/17)							19	古仲奨吾 (179/73/16)	
20	三原功太 (163/66/16)							20	齋藤孔 (170/75/16)	
21	日浦颯斗 (170/62/16)						21	筒井柁皇 (162/64/16)		
22	新屋裕介 (156/58/17)						22	伊藤朔 (180/75/17)		
23	谷郷彪雅 (170/70/16)						23	工藤遥生 (174/75/17)		
24	相原翔 (170/72/17)						24	佐々木太靖 (165/58/16)		
25	三好海斗 (157/60/16)						25	徳原瞭真 (166/68/16)		

※背番号の白抜きはキャプテン

Home 交替/入替

Home 一時交替

Away 交替/入替

Away 一時交替

種類	時間	背番号	時間	背番号	内容	種類	時間	背番号	時間	背番号	内容
交替	前半26分	11 → 23									
入替	後半19分	1 → 17									

Home カード/処分

Away カード/処分

種類	時間	背番号	内容	種類	時間	背番号	内容

得点経過 前半Kick off : 松山聖陵高等学校 / 後半Kick off : 秋田県立秋田工業高等学校

前半	チーム名	#.Name	種	H	A	32分	松山聖陵高等学校	14.田川陽生	T	22	-	5	
1分	松山聖陵高等学校	10.中村仁	PGx	0	-	0	33分	松山聖陵高等学校	10.中村仁	G	24	-	5
3分	松山聖陵高等学校	10.中村仁	T	5	-	0	後半	チーム名	#.Name	種	H	A	
4分	松山聖陵高等学校	10.中村仁	G	7	-	0	3分	秋田県立秋田工業高等学校	10.鈴木楓人	T	24	-	10
12分	松山聖陵高等学校	1.新屋光司	T	12	-	0	4分	秋田県立秋田工業高等学校	10.鈴木楓人	G	24	-	12
13分	松山聖陵高等学校	10.中村仁	G	14	-	0	9分	秋田県立秋田工業高等学校	23.工藤遥生	T	24	-	17
25分	松山聖陵高等学校	10.中村仁	PG	17	-	0	10分	秋田県立秋田工業高等学校	10.鈴木楓人	G	24	-	19
28分	秋田県立秋田工業高等学校	2.三浦涼哉	T	17	-	5	29分	松山聖陵高等学校	8.植村颯	T	29	-	19
29分	秋田県立秋田工業高等学校	10.鈴木楓人	Gx	17	-	5	30分	松山聖陵高等学校	10.中村仁	G	31	-	19

<特記事項>

最終更新日 : 2022/03/26 (土) 12:29

関係者各位

令和4年度 四国高等学校ラグビーフットボール選手権大会大会 愛媛県予選 準決勝結果

上記大会の結果を御連絡いたします。

期日・会場 4月24日(日) 結果

松山市上野町乙46番地

愛媛県総合運動公園球技場

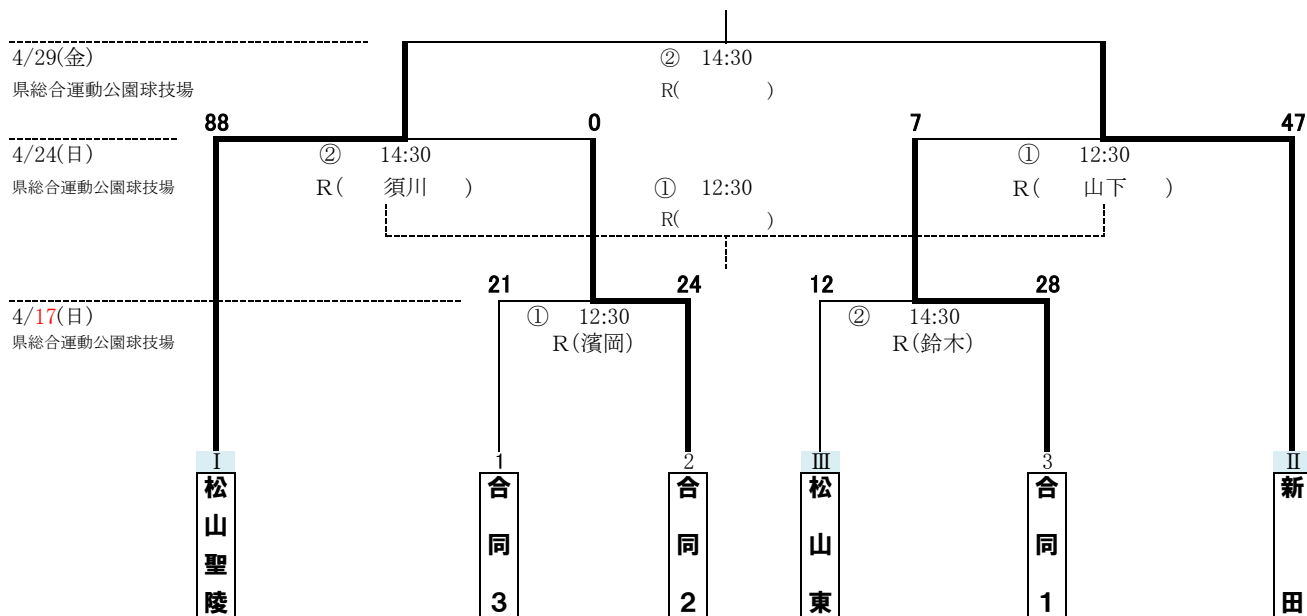

準決勝 ①

合同1	7	7 - 19	47	新田
		0 - 28		

準決勝 ②

松山聖陵	88	40 - 0	0	合同2
		48 - 0		

合同1	チーム	新田	
前半	後半	前半	後半
1	0	T	3 4
0	0	PT	0 0
1	0	G	2 4
0	0	PG	0 0
0	0	DG	0 0
7	0	小計	19 28
7		合計	47

聖陵	チーム	合同2	
前半	後半	前半	後半
6	7	T	0 0
0	0	PT	0 0
5	5	G	0 0
0	1	PG	0 0
0	0	DG	0 0
40	48	小計	0 0
88		合計	0

決勝・3位決定戦

4月29日(金)

愛媛県総合運動公園球技場

3位決定戦

12:30

合同2

合同1

決勝

14:30

松山聖陵

新田

愛媛県高等学校体育連盟ラグビー専門部
専門委員長 新居 久直

第70回四国高等学校ラグビーフットボール選手権大会愛媛県予選

高校 1回戦 第1試合

試合日：令和4年4月17日

会場名：県総合公園球技場

キックオフ：12時30分

試合時間：25分ハーフ

レフリー：濱岡 拓真 日本協会B級
第1

アシスタントレフリー：山下 洋太 日本協会B級
第2

アシスタントレフリー：吉村 晴 日本協会スタートレフリー
第3

アシスタントレフリー：渡辺 悠太 日本協会C級

合同3 対 合同2

前半 14 - 10

後半 7 - 14

合計 21 - 24

先蹴 合同3

合同3				対	合同2			
背番号	選手氏名	主将	学年		背番号	選手氏名	主将	学年
1	白石 藍斗		2	FW	1	今井 祐紀		2
2	若江 峻徒		3		2	四之宮 渉馬		3
3	武田 龍太郎		3		3	野口 怜音		3
4	太田 龍弥		3		4	渡邊 翔真		2
5	對尾 心		2		5	松田 一晟		2
6	佐々木 友海		3		6	渡邊 颯太		3
7	戸田 和貴		2		7	兵頭 伶生		2
8	杉原 嘉斗		3		8	武智 颯汰		3
9	篠原 遥翔	◎	3	HB	9	兵頭 完弥		2
10	三好 龍義		3		10	鎌田 忠彦		3
11	野本 涼平		2	TB	11	宮崎 怜雅		2
12	寺本 稜		3		12	石丸 大陸		2
13	赤瀬 琥春		2		13	日野 晃靖		2
14	菊池 匠真		3		14	竹原 海生琉		3
15	佐伯 駿		3	FB	15	稲垣 吏揮	◎	3
16					16	大出 颯太		2
17					17	福原理 駈		2
18					18	福田 裕斗		2
19					19	佐伯 昂祐		2
20					20	菅 珀翔		3
21	新梅 桑二郎		2		21	伊井 栄笑		2
22	藤田 恵輝		3		22			
23	河部 知飛		2		23			
24	三好 真和		2		24			
25					25			

合同3		得点	合同2	
前半	後半		前半	後半
2	1	T	2	2
0	0	PT	0	0
2	1	G	0	2
0	0	PG	0	0
0	0	DG	0	0
14	7	計	10	14
21		合計	24	

前半	後半	反則	前半	後半
2	3			6
5		合計	8	

【負傷交替・戦術的入替】

時間	種類	背番号
後半 0分	戦術的入替	14 → 22
後半 7分	戦術的入替	5 → 21
後半 7分	戦術的入替	7 → 24
後半 7分	戦術的入替	11 → 23
		→
		→
		→
		→
		→
		→
		→

時間	種類	背番号
後半 3分	戦術的入替	1 → 16
		→
		→
		→
		→
		→
		→
		→
		→
		→

【シンビン・退場】

時間	種類	チーム名	選手氏名
前半 21分	シンビン	合同2	武智 颯汰
		ハイタックル	

【一時的交替】

時間	背番号
~	↔
~	↔
~	↔
~	↔
~	↔
~	↔

時間	背番号
~	↔
~	↔
~	↔
~	↔
~	↔
~	↔

【責任者サイン欄】

レフリー	ドクター
濱岡 拓真	朴 信正
運営責任者	記録責任者
新居 久直	坂東 大輔

第70回四国高等学校ラグビーフットボール選手権大会愛媛県予選

高校 1回戦 第1試合 対戦日：令和4年4月17日

合同3	対	合同2	先蹴	合同3	グラウンド状態	良
			天候	晴	観客数	

時間	得点経過		得点	
			合同3	合同2
前半 6分	合同3	13番がトライ。9番のゴール成功。	7	0
前半 13分	合同2	2番がトライ。10番のゴール不成功。	7	5
前半 16分	合同2	10番がトライ。10番のゴール不成功。	7	10
前半 22分	合同3	4番がトライ。9番のゴール成功。	14	10
後半 1分	合同2	15番がトライ。10番のゴール成功。	14	17
後半 15分	合同2	13番がトライ。10番のゴール成功。	14	24
後半 23分	合同3	8番がトライ。9番のゴール成功。	21	24
			—	—
			—	—
			—	—
			—	—
			—	—
			—	—
			—	—
			—	—
			—	—
			—	—
			—	—
			—	—
			—	—
			—	—
			—	—
			—	—
			—	—
			—	—
			—	—

第70回四国高等学校ラグビーフットボール選手権大会愛媛県予選

高校 1回戦 第2試合

試合日：令和4年4月17日

会場名：県総合公園球技場

キックオフ：14時30分

試合時間：25分ハーフ

レフリー：鈴木 弘太 日本協会B級

アシスタントレフリー：山下 洋太 日本協会B級

アシスタントレフリー：渡辺 悠太 日本協会C級

アシスタントレフリー：吉村 晴 日本協会スタートレフリー

松山東高校				対	合同1				
背番号	選手氏名	主将	学年		背番号	選手氏名	主将	学年	
1	丸山 賢吾		3	FW	1	白石 一真		2	
2	花本 拓真		2		2	越智 仁太		2	
3	明日 孝允		3		3	木浦 琢磨		3	
4	関谷 勇輝		2		4	佐竹 輝己		2	
5	井下 義翔		2		5	鎌田 一心		2	
6	能田 恭佑		3		6	池田 宗一朗		3	
7	宮側 友輔		2		7	越智 翼	◎	3	
8	三木 昂輔		3		8	坂本 嵐		2	
9	立花 涼哉		3	HB	9	宗次 捺暉		2	
10	三好 光輝	◎	3		10	立花 幸晟		3	
11	朝倉 輝義		2	TB	11	長野 一輝		2	
12	永木 一朗		3		12	渡邊 祥多		3	
13	結城 陸斗		3		13	高井 愛斗		2	
14	小野 伶王		2	FB	14	金本 亮斗		3	
15	川田 博之		2		15	山内 美季		3	
16					16	浜口 淳平		2	
17					17	重見 陽斗		2	
18					18	日野 綾人		3	
19					19	松田 和真		3	
20					20				
21					21				
22				22					
23				23					
24				24					
25				25					

松山東高校 対 合同1

前半	5	—	21
後半	7	—	7

合計	12	-	28
----	----	---	----

先蹴 合同1

松山東高校		得点	合同1	
前半	後半		前半	後半
1	1	T	3	1
0	0	PT	0	0
0	1	G	3	1
0	0	PG	0	0
0	0	DG	0	0
5	7	計	21	7
12		合計	28	

前半	後半	反則	前半	後半
3	3			2
6		合計	9	

【シンビン・退場】

時間	種類	チーム名	選手氏名

【負傷交替・戦術的入替】

時間	種類	背番号
		→
		→
		→
		→
		→
		→
		→
		→
		→
		→
		→
		→
		→
		→
		→
		→
		→
		→
		→
		→
		→
		→

時間	種類	背番号
後半 10分	戦術的入替	3 → 18
		→
		→
		→
		→
		→
		→
		→
		→
		→
		→
		→
		→
		→
		→
		→
		→
		→
		→
		→
		→
		→

【一時的交替】

時間	背番号
~	↔
~	↔
~	↔
~	↔
~	↔
~	↔
~	↔

時間	背番号
~	↔
~	↔
~	↔
~	↔
~	↔
~	↔
~	↔

【責任者サイン欄】

レフリー	ドクター
鈴木 弘太	朴 信正
運営責任者	記録責任者
新居 久直	坂東 大輔

第70回四国高等学校ラグビーフットボール選手権大会愛媛県予選

高校 1回戦 第2試合 対戦日：令和4年4月17日

松山東高校	対	合同1	先 蹴	合同1	グラウンド状態	良
			天 候	晴	観 客 数	

時 間	得 点 経 過		得 点	
			松山東高校	合同1
前半 1分	合同1	14番がトライ。12番のゴール成功。	0	7
前半 11分	合同1	14番がトライ。12番のゴール成功。	0	14
前半 21分	合同1	7番がトライ。12番のゴール成功。	0	21
前半 23分	松山東高校	12番がトライ。14番のゴール不成功。	5	21
後半 19分	松山東高校	3番がトライ。14番のゴール成功。	12	21
後半 25分	合同1	14番がトライ。12番のゴール成功。	12	28
			—	
			—	
			—	
			—	
			—	
			—	
			—	
			—	
			—	
			—	
			—	
			—	
			—	
			—	
			—	
			—	
			—	
			—	
			—	
			—	
			—	

第70回四国高等学校ラグビーフットボール選手権大会愛媛県予選

高校 準決勝戦 第1試合

試合日：令和4年4月24日

会場名：県総合公園球技場

キックオフ：12時30分

試合時間：25分ハーフ

レフリー：山下 洋太 日本協会B級
第1

アシスタントレフリー：高橋 潤一 日本協会B級
第2

アシスタントレフリー：濱岡 拓真 日本協会B級
第3

アシスタントレフリー：吉村 晴 日本協会スタートレフリー

合同1 対 新田高校

前半 7 - 19
後半 0 - 28

合計 7 - 47

先蹴 新田高校

合同1				対	新田高校			
背番号	選手氏名	主将	学年		背番号	選手氏名	主将	学年
1	佐竹 輝己		2	FW	1	宮内 雅哉		2
2	越智 仁太		2		2	寺嶋 龍汰		3
3	白石 一真		2		3	伊東 慧大		3
4	日野 綾人		3		4	中川 峻介		3
5	鎌田 一心		2		5	井上 輝		3
6	池田 宗一朗		3		6	林 蓮		3
7	金本 亮斗		3		7	森村 泰士		3
8	坂本 嵐		2		8	山本 創太		3
9	宗次 捺暉		2	HB	9	武智 鵬哉		2
10	立花 幸晟	◎	3		10	大野 幹太朗	◎	3
11	長野 一輝		2	TB	11	吉岡 隼風		2
12	渡邊 祥多		3		12	川崎 一護		2
13	高井 愛斗		2		13	宮内 優		2
14	中西 凜太郎		3		14	武田 舜大		3
15	山内 美季		3	FB	15	青野 祥杜		3
16	浜口 淳平		2		16	坂本 都倭		3
17	重見 陽斗		2	リザーブ	17	原田 一輝		3
18	木浦 琢磨		3		18	中村 紫音		3
19	松田 和真		3		19	三松 嵩人		2
20					20	村田 景太郎		2
21					21	井関 直哉		2
22					22	常盤 一平		2
23					23	松野 羽流		3
24					24	石田 慶次朗		3
25					25	大堀 純		3

合同1		得点	新田高校	
前半	後半		前半	後半
1	0	T	3	4
0	0	PT	0	0
1	0	G	2	4
0	0	PG	0	0
0	0	DG	0	0
7	0	計	19	28
7		合計		47

前半	後半	反則	前半	後半
0	2			2
2		合計		3

【負傷交替・戦術的入替】

時間	種類	背番号
後半 16分	戦術的入替	1 → 16
後半 16分	戦術的入替	4 → 19
後半 21分	戦術的入替	5 → 18
		→
		→
		→
		→
		→
		→
		→

時間	種類	背番号
後半 14分	戦術的入替	11 → 25
後半 14分	戦術的入替	6 → 19
後半 21分	戦術的入替	1 → 16
後半 21分	戦術的入替	12 → 24
		→
		→
		→
		→
		→
		→

【シンビン・退場】

時間	種類	チーム名	選手氏名

【一時的交替】

時間	背番号
~	↔
~	↔
~	↔
~	↔
~	↔
~	↔

時間	背番号
~	↔
~	↔
~	↔
~	↔
~	↔
~	↔

【責任者サイン欄】

レフリー	ドクター
山下 洋太	三好 典彦
運営責任者	記録責任者
新居 久直	坂東 大輔

第70回四国高等学校ラグビーフットボール選手権大会愛媛県予選

高校 準決勝戦 第1試合 対戦日：令和4年4月24日

合同1

対

新田高校

先蹴 天候	新田高校 雨	グラウンド状態 観客数	湿
----------	-----------	----------------	---

時 間	得 点 経 過	得 点	
		合同1	新田高校
前半 4分	新田高校敵陣ゴール前5m、右中間付近のラックから右へ9番⇒15番⇒10番⇒7番 とつないで右中間に7番がトライ。14番のゴール成功。	0	7
前半 18分	新田高校敵陣ゴール前5m、右中間付近のラックから右へ6番が持ち出して、中央 付近に6番がトライ。14番のゴール成功。	0	14
前半 20分	合同1敵陣10mライン、左サイドのこぼれ球をひろって14番が走りこみ、中央に14 番がトライ。12番のゴール成功。	7	14
前半 25分	新田高校敵陣ゴール前、中央付近のラックから右へ7番が持ち出して、中央付近に 7番がトライ。14番のゴール不成功。	7	19
後半 4分	新田高校敵陣ゴール前、左隅付近のラックから左へ3番が持ち出して、左隅に3番 がトライ。14番のゴール成功。	7	26
後半 10分	新田高校敵陣ゴール前5m、中央付近のラックから右へ3番が持ち出して、中央付 近に3番がトライ。14番のゴール成功。	7	33
後半 17分	新田高校敵陣ゴール前、右中間付近のラックから左へ7番が持ち出して、右中間に 7番がトライ。14番のゴール成功。	7	40
後半 25分	新田高校敵陣ゴール前、中央付近のラックから右へ4番が持ち出して、中央に4番 がトライ。14番のゴール成功。	7	47
		-	
		-	
		-	
		-	
		-	
		-	
		-	
		-	
		-	
		-	
		-	
		-	
		-	
		-	
		-	
		-	
		-	

第70回四国高等学校ラグビーフットボール選手権大会愛媛県予選

高校 準決勝戦 第2試合

試合日：令和4年4月24日

会場名：県総合公園球技場

キックオフ：14時30分

試合時間：25分ハーフ

レフリー：須川 貴也 日本協会B級

第1 アシスタントレフリー：濱岡 拓真 日本協会B級

第2 アシスタントレフリー：吉村 晴 日本協会スタートレフリー

第3 アシスタントレフリー：山田 茂男 日本協会B級

松山聖陵高校

対

合同2

前半 40 - 0

後半 48 - 0

合計 **88** - **0**

先蹴

松山聖陵高校

松山聖陵高校				対	合同2			
背番号	選手氏名	主将	学年		背番号	選手氏名	主将	学年
1	新屋 光司		3	FW	1	今井 祐紀		2
2	井上 魁		3		2	四之宮 渉馬		3
3	溝畑 悠史		3		3	野口 怜音		3
4	今石 大輝		2		4	福原理 駆		2
5	村中 亮太		2		5	松田 一晟		2
6	相原 翔		3		6	渡邊 颯太		3
7	川口 真矢		3		7	渡邊 翔真		2
8	砂嶽 直杜		2		8	武智 颯汰		3
9	浦本 明惟		2	HB	9	兵頭 完弥		2
10	中村 仁	◎	3		10	鎌田 忠彦		3
11	坂本 渉		2	TB	11	伊井 栄笑		2
12	山下 新太		3		12	石丸 大陸		2
13	大井 晴翔		2		13	日野 晃靖		2
14	谷郷 彪雅		3		14	竹原 海生琉		3
15	田川 陽生		2	FB	15	稲垣 吏揮	◎	3
16	長谷波 真将斗		3		16	大出 颯太		2
17	小野 優輝		2		17	兵頭 伶生		2
18	櫛濱 伊吹		2		18	福田 裕斗		2
19	原創 之助		3		19	佐伯 昂祐		2
20	大岡 楓太		2		20	菅 珀翔		3
21	三好 海斗		2		21	宮崎 怜雅		2
22	日浦 颯斗		2		22			
23	新屋 裕介		3		23			
24	佐賀 亮吾		2		24			
25	高橋 海翔		3		25			

【負傷交替・戦術的入替】

松山聖陵高校		得点	合同2	
前半	後半		前半	後半
6	7	T	0	0
0	0	PT	0	0
5	5	G	0	0
0	1	PG	0	0
0	0	DG	0	0
40	48	計	0	0
88		合計	0	

前半	後半	反則	前半	後半
1	1			1
2		合計	3	

時間	種類	背番号
後半 0分	戦術的入替	14 → 23
後半 7分	戦術的入替	8 → 17
後半 23分	戦術的入替	1 → 16
後半 23分	戦術的入替	3 → 18
後半 23分	戦術的入替	6 → 20
後半 23分	戦術的入替	7 → 21
後半 23分	戦術的入替	9 → 22
後半 23分	戦術的入替	11 → 24
		→
		→

時間	種類	背番号
後半 0分	戦術的入替	1 → 16
後半 0分	戦術的入替	11 → 21
後半 13分	戦術的入替	4 → 18
後半 21分	負傷交替	16 → 19
		→
		→
		→
		→
		→

【一時的交替】

時間	背番号
~	↔
~	↔
~	↔
~	↔
~	↔
~	↔

時間	背番号
~	↔
~	↔
~	↔
~	↔
~	↔
~	↔

【シンビン・退場】

時間	種類	チーム名	選手氏名

【責任者サイン欄】

レフリー	ドクター
須川 貴也	三好 典彦
運営責任者	記録責任者
新居 久直	坂東 大輔

第70回四国高等学校ラグビーフットボール選手権大会愛媛県予選

高校 準決勝戦 第2試合 対戦日：令和4年4月24日

松山聖陵高校	対	合同2	先蹴 天候	松山聖陵高校 雨	グランド状態 観客数	湿
---------------	---	------------	----------	-------------	---------------	---

時 間	得 点 経 過	得 点	
		松山聖陵高校	— 合同2
前半 1分	松山聖陵高校敵陣ゴール前5m、右サイドのラックから左へ9番⇒3番と展開し、右中間に3番がトライ。10番のゴール成功。	7	— 0
前半 7分	松山聖陵高校敵陣22mライン、中央付近のラックから左へ9番⇒10番⇒15番⇒11番と展開し、左隅に11番がトライ。10番のゴール成功。	14	— 0
前半 9分	松山聖陵高校敵陣ゴール前10m、右中間付近のラックから左へ9番⇒10番⇒8番と展開し、中央に8番がトライ。10番のゴール成功。	21	— 0
前半 13分	松山聖陵高校敵陣22mライン、左サイドのラックから右へ9番⇒2番⇒12番⇒13番と展開し、中央に13番がトライ。10番のゴール成功。	28	— 0
前半 16分	松山聖陵高校敵陣ゴール前10m、右サイドのラックから左へ9番⇒7番⇒10番と展開し、中央付近に10番がトライ。10番のゴール不成功。	33	— 0
前半 21分	松山聖陵高校敵陣10mライン、中央付近の10番がペナルティーゴール不成功。	33	— 0
前半 25分	松山聖陵高校敵陣22mライン、右サイドのスクラムから左へ9番⇒10番⇒13番と展開し、中央に13番がトライ。10番のゴール成功。	40	— 0
後半 1分	松山聖陵高校22mライン、中央付近のラックから右へ9番⇒10番⇒12番⇒15番と展開し、右隅に15番がトライ。10番のゴール成功。	47	— 0
後半 3分	松山聖陵高校22mライン、左中間付近の10番がペナルティーゴール成功。	50	— 0
後半 7分	松山聖陵高校敵陣ゴール前5m、右サイドのラインアウトからモールを押し込んで、3番右隅に3番がトライ。10番のゴール成功。	57	— 0
後半 11分	松山聖陵高校敵陣ゴール前10m、中央付近のラックから右サイド9番⇒2番⇒15番と展開し、右隅に15番がトライ。10番のゴール成功。	64	— 0
後半 15分	松山聖陵高校敵陣ゴール前、左隅付近のラックからこぼれ球をひろって左隅に11番がトライ。10番のゴール不成功。	69	— 0
後半 17分	松山聖陵高校敵陣22mライン、中央付近のラックから右へ23番⇒15番と展開し、右隅に15番がトライ。10番のゴール不成功。	74	— 0
後半 20分	松山聖陵高校敵陣22mライン、中央付近のラックから左へ23番⇒4番⇒2番と展開し、左中間に2番がトライ。10番のゴール成功。	81	— 0
後半 25分	松山聖陵高校敵陣22mライン、中央付近のラックから右へ22番⇒21番と展開し、右中間に21番がトライ。10番のゴール成功。	88	— 0
		—	—
		—	—
		—	—
		—	—
		—	—
		—	—

《試合名称》

第70回四国高等学校ラグビーフットボール選手権大会

年月日	令和4年6月17日	キックオフ	14:00	場所	徳島市球場	先蹴	香川合同	天候	晴	グランド状態	良
レフリー氏名	三木 風芽	タッチジャッジ氏名	上村 靖秋			谷口 龍一		坂東 誉			

チーム名	香川合同	0	前半	34	93	新田	チーム名
		0	後半	59			

30分ハーフ

香川合同			対	新田		
1	辻 瑚太郎	3		1	坂本都優	3
2	井尻優月	1		2	寺嶋龍汰	3
3	新開眞應	2		3	宮内雅哉	2
4	小山耕史	3		4	中川峻介	3
5	藤本一磨	2	FW	5	井上輝	3
6	奥野侑	1		6	林 蓮	3
7	奈良怜星	3		7	森村泰士	3
8	宇夫方鷹斗	3		8	常盤一平	2
9	藤沢尊	3		9	武智鵬哉	2
10	福永春道	1	HB	10	大野幹太郎	3
11	谷川昇朝	3		11	吉岡隼風	2
12	普門晃輔	2		12	大野瑛介	1
⑬	鈴木開成	3	TB	⑬	川崎一護	2
14	田島 廉留	3		14	武田舜大	3
15	堀颯斗	3	FB	15	青野祥杜	3
16	白川諒真	3		16	原田一輝	3
17	橋本颯太	3		17	丸山亮瑛	1
18	貴田 龍気	3		18	中村紫音	3
19	中村武尊	1		19	三松嵩人	2
20	井上漣士	2	リ	20	松野羽流	3
21	花畑悠真	2	ザ	21	井上力樹	1
22	亀山晃暉	2	イ	22	宮内 優	2
23	田中 愛翔	2	ブ	23	大堀 純	3
24	筒井 彩斗	2		24	井関直哉	2
25				25	石田慶次朗	3

経過	チーム名	得点に至った概要。事故その他時間別に記入。 キッカーの番号も必ず記入のこと。	得点経過
			香川合同 新田
7	新田	敵陣ゴール前、右サイドに展開し7番がトライ	5
10	新田	敵陣ゴール前5mから、左に展開3番がトライ	10
11	新田	14番ゴール成功	12
16	新田	敵陣22m付近、左ラックから右に展開し14番トライ	17
19	新田	敵陣22m中央ラックから右に展開し、14番がトライ	22
20	新田	14番ゴール成功	24
23	新田	敵陣22m付近、ペナルティから右に展開し13番がトライ	29
27	新田	自陣10mラックから、右に展開し9番トライ	34
後半			
2	新田	敵陣22m中央ラックから右に展開し14番トライ	39
3	新田	12番ゴール成功	41
5	新田	敵陣22m中央ラックから右に展開し14番トライ	46
6	新田	12番ゴール成功	48
7	新田	自陣10mから右に展開し14番トライ	53
8	新田	12番ゴール成功	55
11	新田	敵陣22mラインアウトからターンオーバー、23番がトライ	60
13	新田	敵陣10m付近ラックから左に展開し10番トライ	65
14	新田	14番ゴール成功	67
22	新田	敵陣ゴール前ラックから左サイドに飛び込み5番トライ	72
23	新田	14番ゴール成功	74
25	新田	中央ラックから右に展開し15番トライ	79
26	新田	14番ゴール成功	81
27	新田	敵陣22mカウンターラックから22番トライ	86
27	新田	14番ゴール成功	88
33	新田	中央ラックから右に展開し、8番トライ	93

経過	記号	背番号	経過	記号	背番号
後半0	△	4→16	後半0	△	6→19
後半0	△	6→18	後半0	△	7→16
後半0	△	11→20	後半0	△	11→23
23	△	15→17	10	△	9→20
	→		10	△	12→22
	→			→	
	→			→	
	→			→	
	→			→	
	→			→	

得点

前半	後半		前半	後半
0	0	T	6	9
0	0	G	2	7
0	0	PG	0	0
0	0	DG	0	0
0	0	計	34	59
0		合計		93

反則

前半	後半		前半	後半
4	2	PK	3	1
6		合計		4
0	0	FK	0	0
0		合計		0

シンビン・退場

チーム名	氏名	経過	どちらかに○	理由
			シンビン・退場	
			シンビン・退場	
			シンビン・退場	

観客人数	100	レフリー サイン欄	三木 風芽
記録責任者 氏名	松島 弘地		
チーム 記録係	チーム名	氏名	氏名

(注) I. 交替・入替選手の記入について、下記の記号で記入のこと。
また、氏名は記入せず背番号のみ記入のこと。
△・・・入替選手 ×・・・負傷交替選手 ○・・・出血一時交替選手 ■・・・シンビン特別交替選手
II. 必ず主将に○印
III. メンバー欄()に社会人は年齢、学生は学年を記入のこと。

《試合名称》

第70回四国高等学校ラグビーフットボール選手権大会

年月日	令和4年6月17日	キックオフ	15:30	場所	徳島市球技場	先蹴	松山聖陵	天候	晴	グランド状態	良
レフリー氏名	中嶋	タッチジャッジ氏名	山下			濱岡		山田			

チーム名	坂出第一		7	0	前半	34		67		松山聖陵	チーム名
				7	後半	33					

30分ハーフ

坂出第一			対	松山聖陵		
1	阪本陽	3		1	新屋光司	3
2	木下日向	3		2	井上魁	3
3	池田凜太郎	3		3	溝畑悠史	3
4	吉田幸衛	3	FW	4	今石大輝	2
5	ムラマツロイ	3		5	村中亮太	2
6	大石龍之介	2		6	原創之助	3
7	福井瑛馬	2		7	川口真矢	3
8	小林虎愛	3		8	砂嶽直杜	2
9	川上凜	2	HB	9	浦本明惟	2
10	造田智矢	3		10	中村仁	3
11	氏家翔	3		11	坂本渉	2
12	玉井佑弥	3	TB	12	高橋海翔	3
13	中田雅也	1		13	大井晴翔	2
14	藤岡将人	2		14	田川陽仁	2
15	後藤琉要	1	FB	15	山下新太	3
16	藤岡将人	2		16	長谷波真将斗	3
17	柄川将太郎	2		17	熊野翔夢	1
18				18	小野有輝	2
19			リザーブ	19	木本唯翔	1
20				20	相原翔	3
21				21	檀本拓未	1
22				22	古川仁	1
23				23	芳野修	1
24				24	小田鯉太郎	1
25				25	岡田佑斗	1

概要			得点に至った概要。事故その他時間別に記入。 キッカーの番号も必ず記入のこと。	得点経過 坂出第一 松山聖陵
経過	チーム名			
前				
4	松山聖陵	中央ラックから右裏へキック。15番が拾いトライ		5
8	松山聖陵	ゴール前ラックから右に展開。12番トライ		10
9	松山聖陵	10番キック成功		12
13	松山聖陵	左ラックから右にキックパス。2番トライ		17
14	松山聖陵	10番キック成功		19
18	松山聖陵	中央ラックから左に展開。2番トライ		24
22	松山聖陵	右ラックから左に展開。11番トライ		29
28	松山聖陵	中央ラックから左に展開。11番トライ		34
後半				
5	松山聖陵	中央ラックから右に展開。15番トライ		39
6	松山聖陵	10番キック成功		41
10	松山聖陵	左スクラムから右に8単。8番トライ		46
11	松山聖陵	10番キック成功		48
13	松山聖陵	キックオフから右に展開。14番トライ		53
14	松山聖陵	10番キック成功		55
18	松山聖陵	ペナルティから左に展開。14番トライ		60
24	松山聖陵	左ラックから右に展開。14番トライ		65
25	松山聖陵	10番キック成功		67
27	坂出第一	ゴール前中央ペナルティから2番がトライ		5
28	坂出第一	11番キック成功		7

経過	記号	背番号	経過	記号	背番号
後15	△	14→16	後12	△	12→23
	→		後13	△	4→20
	→		後13	△	3→21
	→		後20	△	1→16
	→		後20	△	2→17
	→		後25	△	13→19
	→		後25	△	11→24
	→		後25	△	15→25
	→				→
	→				→

得点

前半	後半		前半	後半
0	1	T	6	5
0	1	G	2	4
0	0	PG	0	0
0	0	DG	0	0
0	7	計	34	33
7		合計	67	

反則

前半	後半		前半	後半
2	4	PK	2	1
6		合計	3	
0	0	FK	0	0
0		合計	0	

シンビン・退場

チーム名	氏名	経過	どちらかに○	理由
			シンビン・退場	
			シンビン・退場	
			シンビン・退場	

観客人数	200名	レフリー サイン欄	
記録責任者 氏名	松島 弘地		
チーム 記録係	チーム名	氏名	氏名

- (注) I. 交替・入替選手の記入について、下記の記号で記入のこと。
また、氏名は記入せず背番号のみ記入のこと。
△…入替選手 ×…負傷交替選手 ○…出血一時交替選手 ■…シンビン特別交替選手
II. 必ず主将に○印
III. メンバー欄()に社会人は年齢、学生は学年を記入のこと。

《試合名称》

第70回四国高等学校ラグビーフットボール選手権大会

年月日	令和4年6月19日	キックオフ	11:00	場所	徳島市球技場第1G	先蹴	つるぎ	天候	晴	グランド状態	良
レフリー氏名	中嶋 拓哉	タッチジャッジ氏名	谷口 龍一			坂東 誉				元木 栄作	

チーム名	つるぎ	27	8 19	前半 後半	0 5	5	新田	チーム名
------	-----	----	---------	----------	--------	---	----	------

30分ハーフ

つるぎ			対	新田		
1	関 永愛	2		1	坂本 都優	3
2	大北 慎也	3		2	寺嶋 龍汰	3
3	三宅 由衣斗	3		3	宮内 雅哉	2
4	工藤 玲央	3		4	中川 峻介	3
5	仁居 有一朗	3	FW	5	井上 輝	3
6	三木 雄介	3		6	原田 一輝	3
7	酒井 昊馬	2		7	森村 泰士	3
8	荒井 銀太	2		8	常盤 一平	2
⑨	前田 敬心	3		9	武智 鵬哉	2
10	近藤 大河	2	HB	10	大野幹太郎	3
11	西内 雄大	3		11	吉岡隼風	2
12	樫地 陸樹	2		12	大野瑛介	1
13	六車 悠建	3	TB	⑬	川崎一護	2
14	内藤 万潤	1		14	武田舜大	3
15	西谷 有生	2	FB	15	青野祥杜	3
16	仲田 世良	1		16	林 蓮	3
17	篠原 智也	2		17	丸山亮瑛	1
18	佐藤 聖悟	2		18	中村紫音	3
19	山田 大晟	3		19	三松嵩人	2
20	小方 恒尚	3	リザーブ	20	松野羽流	3
21	高鍋 佑輔	2		21	井上力樹	1
22	中本 千陽	2		22	宮内 優	2
23	溝渕 雄飛	1		23	大堀 純	3
24	清水煌太郎	1		24	井関直哉	2
25	金川 功真	1		25	石田慶次朗	3

概要			
経過	チーム名	得点に至った概要。事故その他時間別に記入。 キッカーの番号も必ず記入のこと。	得点経過 つるぎ 新田
前半			
17分	つるぎ	10番ペナルティゴール成功	3
27分	つるぎ	敵陣ゴール前中央ラックから左に展開し、13番に繋いでトライ	8
後半			
4分	つるぎ	敵陣22m中央スクラムから右に展開し、10番がトライ	13
10分	新田	敵陣ゴール前から右に展開。13番がトライ	5
13分	つるぎ	敵陣ゴール前5mラインアウトからモールを形成し、9番が持ち込みトライ	18
15分		10番ゴール成功	20
17分	つるぎ	敵陣ターンオーバーから右に展開。10番が裏にキックし、自ら拾ってそのままトライ	25
18分		10番ゴール成功	27

経過	記号	背番号	経過	記号	背番号
後半0分	△	1→17	後半9分	△	11→23
後半22分	△	13→20	後半15分	△	7→16
後半24分	△	14→23	後半29分	△	12→22
後半26分	×	11→22			→
後半28分	△	3→21			→
後半29分	△	2→18			→
		→			→
		→			→
		→			→

得点

前半	後半	記号	前半	後半
1	3	T	0	1
0	2	G	0	0
1	0	PG	0	0
0	0	DG	0	0
8	19	計	0	5
27		合計	5	

反則

前半	後半	記号	前半	後半
4	3	PK	4	3
7		合計	7	
0	0	FK	0	
0		合計	0	

シンビン・退場

チーム名	氏名	経過	どちらかに○	理由
			シンビン・退場	
			シンビン・退場	
			シンビン・退場	

観客人数	200名	レフリーサイン欄	
記録責任者氏名	阿部 雄也・高橋 沙織		
チーム記録係	チーム名	氏名	
	チーム名	氏名	

- (注) I. 交替・入替選手の記入について、下記の記号で記入のこと。
 また、氏名は記入せず背番号のみ記入のこと。
 △…入替選手 ×…負傷交替選手 ○…出血一時交替選手 ■…シンビン特別交替選手
 II. 必ず主将に○印
 III. メンバー欄()に社会人は年齢、学生は学年を記入のこと。

《試合名称》

第70回四国高等学校ラグビーフットボール選手権大会

年月日	令和4年6月19日	キックオフ	13:00	場所	徳島市球技場第1G	先蹴	松山聖陵	天候	晴	グランド状態	良
レフリー氏名	米倉 陽平	タッチジャッジ氏名	山下 洋太			濱岡 拓真		山田 茂男			

チーム名	城東	12	12	前半	0	19	19	松山聖陵	チーム名
			0	後半	19				

30分ハーフ

城東		対	松山聖陵	
1 青山和樹 3			1 新屋光司 3	
2 落合遼 3			2 井上魁 3	
3 八田優太 3			3 溝畑悠史 3	
4 須見悠人 3	FW		4 今石大輝 2	
5 富田純平 3			5 村中亮太 2	
6 松場樂 2			6 原創之助 3	
7 楠本快 2			7 川口真矢 3	
8 小方蓮斗 1			8 砂嶽直杜 2	
9 井潟心城 3	HB		9 浦本明惟 2	
10 池淵紅志郎 2			⑩ 中村仁 3	
11 峰原光浩 1			11 坂本渉 2	
12 戸田新 2	TB		12 高橋海翔 3	
13 浅尾至音 3			13 大井晴翔 2	
14 小野晏瑚 1			14 田川陽仁 2	
15 吉田千洋 3	FB		15 山下新太 3	
16 中山珀 1			16 長谷波真将斗 3	
17 大西詠士 1			17 熊野翔夢 1	
18 島田洸人 3			18 小野有輝 2	
19 高野陽介 2	リザーブ		19 木本唯翔 1	
20 井上晃 1			20 相原翔 3	
21 江盛伸太郎 1			21 檜本拓未 1	
22 伊東志和 1			22 日浦颯斗 2	
23 南部晴飛 1			23 芳野修 1	
			24 小田鯉太郎 1	
			25 岡田佑斗 1	

概要			
経過	チーム名	得点に至った概要。事故その他時間別に記入。 キッカーの番号も必ず記入のこと。	得点経過 城東 松山聖陵
前半			
13分	城東	自陣10mスクラムから左に展開。12番が抜け出しトライ	5
14分		10番ゴール成功	7
24分	城東	敵陣ゴール前ラックからボールを持ち込み1番がトライ	12
後半			
12分	松山聖陵	敵陣22mラインアウトモールから左に展開。10番がトライ	5
18分	松山聖陵	敵陣22mスクラムから城東ボールをインターセプトし、15番がトライ	10
19分		10番ゴール成功	12
24分	松山聖陵	敵陣ゴール前ラックから10番が持ち出してトライ	17
25分		10番ゴール成功	19

経過	記号	背番号	経過	記号	背番号
後半22分	△	8→18	前半20分	○	3→18
	△	7→19	前半22分		18→3
		→	後半11分	△	12→21
		→			→
		→			→
		→			→
		→			→
		→			→
		→			→
		→			→

得点

前半	後半	△	前半	後半
2	0	T	0	3
1	0	G	0	2
0	0	PG	0	0
0	0	DG	0	0
12	0	計	0	19
12		合計	19	

反則

前半	後半	△	前半	後半
7	5	PK	1	3
12		合計	4	
0	0	FK	0	0
0		合計	0	

シンビン・退場

チーム名	氏名	経過	どちらかに○	理由
			シンビン・退場	
			シンビン・退場	
			シンビン・退場	

観客人数	200名	レフリーサイン欄	
記録責任者氏名	阿部 雄也・高橋 沙織		
チーム記録係	チーム名	氏名	
	チーム名	氏名	

(注) I. 交替・入替選手の記入について、下記の記号で記入のこと。
 また、氏名は記入せず背番号のみ記入のこと。
 △…入替選手 ×…負傷交替選手 ○…出血一時交替選手 ■…シンビン特別交替選手
 II. 必ず主将に○印
 III. メンバー欄()に社会人は年齢、学生は学年を記入のこと。

令和4年度 東予地区総合体育大会(ラグビーフットボール競技) 記録用紙

A B C 5/1/2022 スカイフィールド富郷

対戦表	東 予	三 島	西 条	勝	敗	分	勝ち点	順位
A 東 予		-	-	0	2	0	0	3
B 三 島	-		41 19 - 7 7 22 - 0	2	0	0	6	1
C 西 条	-	7 7 - 19 0 - 22		1	1	0	3	2

試合順序

月日	順序	キックオフ時刻	チーム(ジャージ色)	得点	得点	チーム(ジャージ色)	レフリー
5月1日(日)	①	11:00	A 東 予 (オレンジ)	-	-	C 西 条 (ブラック)	源代
	②	11:40	A 東 予 (オレンジ)	-	-	B 三 島 (イエロー)	山田
	③	12:20	B 三 島 (イエロー)	41 - 7	-	C 西 条 (ブラック)	源代
	練習試合	13:00		-	-		
	練習試合	13:20		-	-		
	練習試合	13:40		-	-		

記録用紙
スコアシート

①

東予		チーム	西条	
前半	後半		前半	後半
		T		
		G		
		PG		
		DG		
		小計		
		合計		

~特記事項~

東予高校不戦敗

②

東予		チーム	三島	
前半	後半		前半	後半
		T		
		G		
		PG		
		DG		
		小計		
		合計		

~特記事項~

東予高校不戦敗

③

三島		チーム	西条	
前半	後半		前半	後半
3	4	T	1	0
2	1	G	1	0
0	0	PG	0	0
0	0	DG	0	0
19	22	小計	7	0
41		合計	7	

~特記事項~

特記事項

新居浜東高校は不参加
東予高校は棄権

第1位 三島高校
第2位 西条高校

令和 4 年度 愛媛県高等学校総合体育大会(ラグビーフットボール) 記録用紙

1 日 時 6 月 4 日(土)

2 会 場 久万高原町ラグビー場

3 結 果
(1) 予選リーグ
グループA

松山学院	19	5 - 5 14 - 17	22	三 島
松山工業	46	34 - 0 12 - 0	0	南予合同
三 島	0	0 - 26 0 - 26	52	松山聖陵
松山学院	50	24 - 0 26 - 5	5	南予合同
松山工業	5	0 - 17 5 - 12	29	松山聖陵

グループB

新 田	28	21 - 7 7 - 0	7	西 条
新 田	62	33 - 0 29 - 0	0	東 予
西 条	28	21 - 12 7 - 12	24	東 予

グループC

北 条	0	0 - 24 0 - 24	48	松 山 東
北 条	5	5 - 21 0 - 21	42	松山商業
松 山 東	44	15 - 5 29 - 0	5	松山商業

令和 4 年度 愛媛県高等学校総合体育大会(ラグビーフットボール) 記録用紙

1 日 時 6 月 5 日(日)

2 会 場 久万高原町ラグビー場

3 結 果

(1) 決勝トーナメント

ボウル		リーグ戦		プレート				
南予合同 (プールA5位)	5	0 - 12 5 - 19	31	東 予 (プールB3位)	準決勝① 三 島 43 (プールA3位)	17 - 14 26 - 0	14	松山商業 (プールC2位)
南予合同 (プールA5位)	0	0 - 26 0 - 12	38	北 条 (プールC3位)	準決勝② 松山学院 17 (プールA4位)	7 - 12 10 - 0	12	西 条 (プールB2位)
東 予 (プールB3位)	14	7 - 14 7 - 5	19	北 条 (プールC3位)	敗者戦 松山商業 5	0 - 28 5 - 10	38	西 条
					プレート決勝 三 島 12	12 - 0 0 - 14	14	松山学院
カップ								
準決勝① 松山聖陵 (プールA1位)	38	12 - 5 26 - 0	5	松山東 (プールC1位)	3位決定戦 松山東 14	0 - 5 14 - 5	10	松山工業
準決勝② 松山工業 (プールA2位)	0	0 - 12 0 - 28	40	新 田 (プールB1位)	決勝 松山聖陵 28	14 - 7 14 - 0	7	新 田

優 勝 松山聖陵高等学校(2年連続5回目)

準優勝 新田高等学校
3 位 愛媛県立松山東高等学校

グループA					
一回戦	松山学院	19	$\begin{matrix} 5 - 5 \\ 14 - 17 \end{matrix}$	22	三 島
一回戦	松山工業	46	$\begin{matrix} 34 - 0 \\ 12 - 0 \end{matrix}$	0	南予合同
代表決定戦1	三 島	0	$\begin{matrix} 0 - 26 \\ 0 - 26 \end{matrix}$	52	松山聖陵
代表決定戦2	松山工業	5	$\begin{matrix} 0 - 17 \\ 5 - 12 \end{matrix}$	29	松山聖陵
敗者戦	松山学院	50	$\begin{matrix} 24 - 0 \\ 26 - 5 \end{matrix}$	5	南予合同

グループB	新 田	西 条	東 予		勝	敗	分	勝ち点	順位				
新 田		28	$\begin{matrix} 21 - 7 \\ 7 - 0 \end{matrix}$	7	62	$\begin{matrix} 33 - 0 \\ 29 - 0 \end{matrix}$	0		2	0	0	6	1
西 条	7	$\begin{matrix} 7 - 21 \\ 0 - 7 \end{matrix}$	28		28	$\begin{matrix} 21 - 12 \\ 7 - 12 \end{matrix}$	24		1	1	0	4	2
東 予	0	$\begin{matrix} 0 - 33 \\ 0 - 29 \end{matrix}$	62	24	$\begin{matrix} 12 - 0 \\ 12 - 0 \end{matrix}$	28			0	2	0	0	3

グループC	北 条	松 山 東	松 山 商 業		勝	敗	分	勝ち点	順位				
北 条		0	$\begin{matrix} 0 - 24 \\ 0 - 24 \end{matrix}$	48	5	$\begin{matrix} 5 - 21 \\ 0 - 21 \end{matrix}$	42		0	2	0	0	3
松 山 東	48	$\begin{matrix} 24 - 0 \\ 24 - 0 \end{matrix}$	0		44	$\begin{matrix} 15 - 5 \\ 29 - 0 \end{matrix}$	5		2	0	0	6	1
松 山 商 業	42	$\begin{matrix} 21 - 5 \\ 21 - 0 \end{matrix}$	5	5	$\begin{matrix} 0 - 0 \\ 0 - 0 \end{matrix}$	44			1	1	0	3	2

令和4年度愛媛県高等学校総合体育大会(ラグビーフットボール)決勝トーナメント集計表

カップ

松山聖陵 (2年連続5回目)

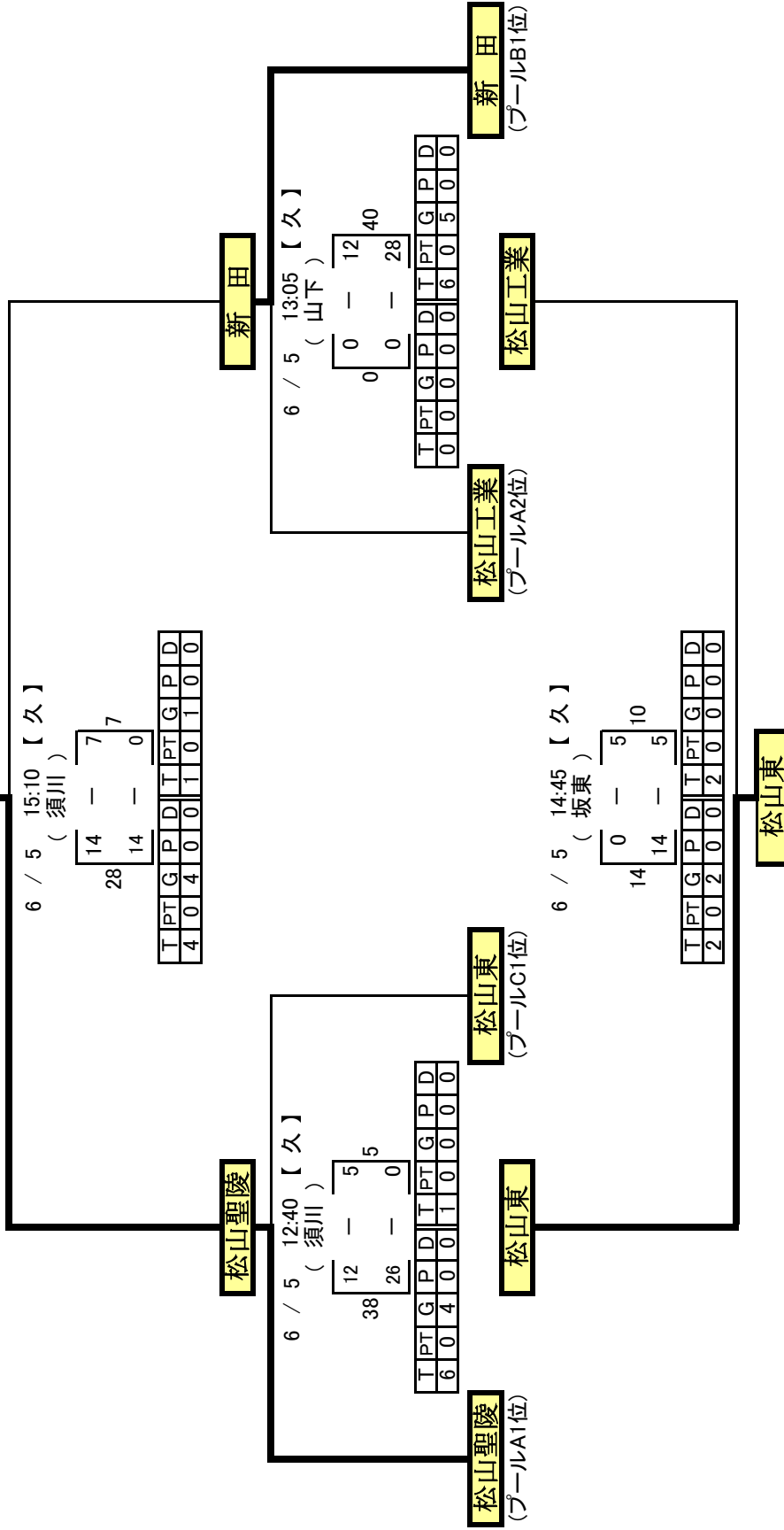

令和4年度愛媛県高等学校総合体育大会(ラグビーフットボール)決勝トーナメント集計表

プレート

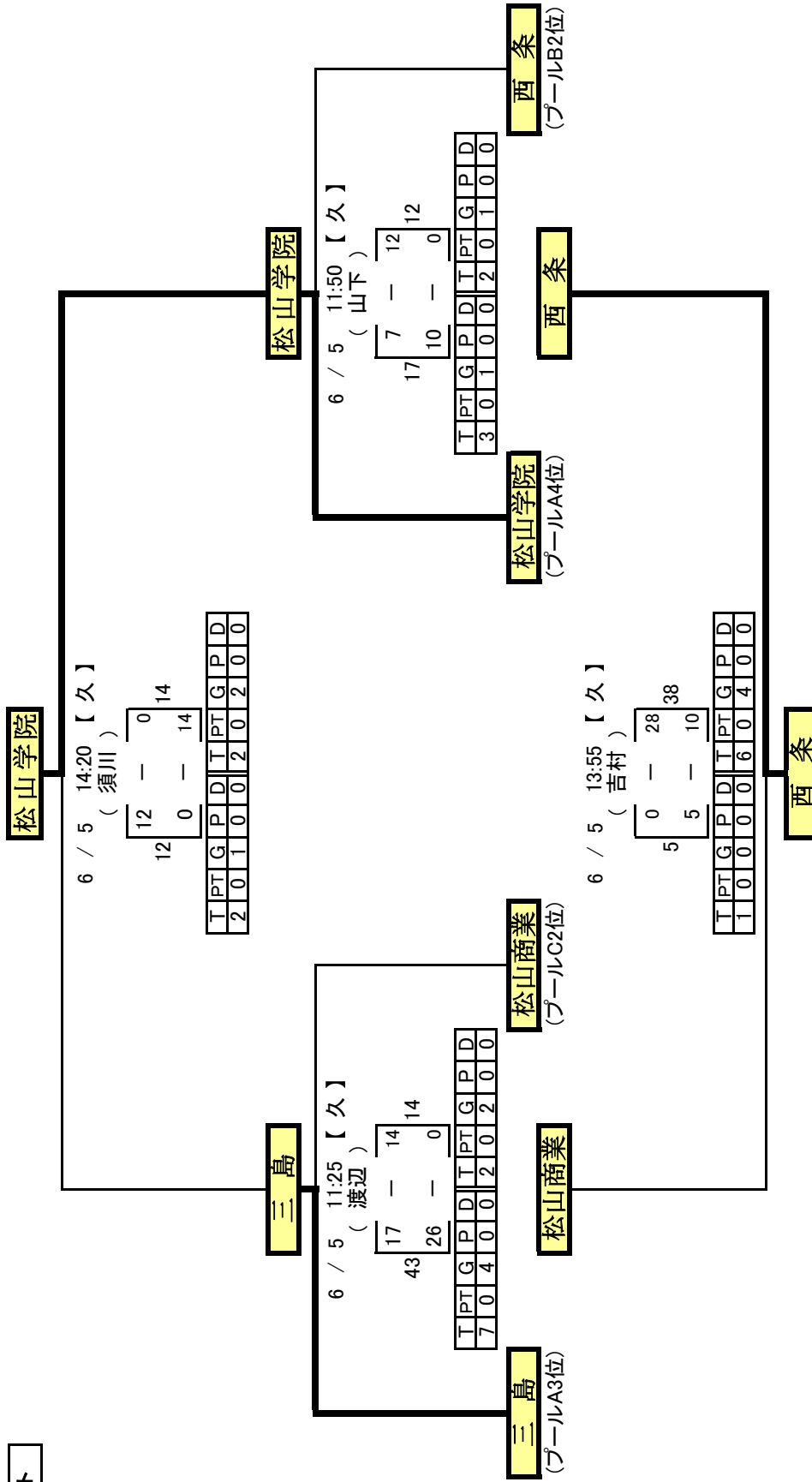

令和 4 年度愛媛県高等学校総合体育大会(ラグビーフットボール) 決勝リーグ集計表

ポウル

	南予合同	東 予	北 条	勝	負け	分	勝ち点	順位
南予合同		5-31	0-38	0	2	0	0	3
東 予	31-5		14-19	1	1	0	3	2
北 条	38-0	19-14		2	0	0	6	1

第20回 関西高校少人数校交流大会 結果

四国代表が優勝

@大阪体育大

6月18日(土) リーグ①

四国代表			近畿B		
前半	後半		前半	後半	
0	2	T	0	0	
0	0	PT	0	0	
0	0	G	0	0	
0	0	P	0	0	
0	0	D	0	0	
0	10	小計	0	0	
10		合計	0		

6月18日(土)リーグ②

四国代表			近畿A		
前半	後半		前半	後半	
0	1	T	0	0	
0	0	PT	0	0	
0	1	G	0	0	
0	0	P	0	0	
0	0	D	0	0	
0	0	小計	0	0	
7		合計	0		

	氏名	学校名		氏名	学校名
1	矢上 洋斗	城北	→		
2	四之宮 渉馬	松工	→		
3	野口 怜音	松工	→	清水 大吾	高工
4	吉田 大輝	阿波	→	福田 悠斗	阿波
5	武智 颯汰	松工	→	笹岡 空矢	高工
6	渡邊 颯太	東予	→		
7	谷 悠太朗	脇町	→		
8	安藤 聡真	城北	→		
9	篠原 遥翔	松学	→		
10	佐藤 桜太	脇町	→		
11	立花 幸晟	北条	→		
12	吉田 航	脇町	→		
13	古林 楓太	城北	→		
14	竹原 海生琉	東予	→	森本 福壽郎	脇町
15	稲垣 吏揮	松工	→		

	氏名	学校名		氏名	学校名
1	矢上 洋斗	城北	→		
2	四之宮 渉馬	松工	→		
3	野口 怜音	松工	→		
4	福田 悠斗	阿波	→		
5	笹岡 空矢	高工	→	吉田 大輝	阿波
6	渡邊 颯太	東予	→	武智 颯汰	松工
7	谷 悠太朗	脇町	→		
8	安藤 聡真	城北	→		
9	篠原 遥翔	松学	→		
10	佐藤 桜太	脇町	→		
11	立花 幸晟	北条	→		
12	吉田 航	脇町	→		
13	古林 楓太	城北	→		
14	森本 福壽郎	脇町	→		
15	稲垣 吏揮	松工	→		

6月19日(日)リーグ③

四国代表			中国		
前半	後半		前半	後半	
1	2	T	1	0	
0	0	PT	0	0	
1	1	G	0	0	
0	1	P	0	0	
0	0	D	0	0	
7	15	小計	5	0	
22		合計	5		

6月19日(日)リーグ④

四国代表			東海		
前半	後半		前半	後半	
3	1	T	0	0	
0	0	PT	0	0	
2	1	G	0	0	
0	0	P	0	0	
0	0	D	0	0	
19	7	小計	0	0	
26		合計	0		

	氏名	学校名		氏名	学校名
1	矢上 洋斗	城北	→		
2	越智 仁太	北条	→	四之宮 渉馬	松工
3	清水 大吾	高工	→	野口 怜音	松工
4	福田 悠斗	阿波	→	笹岡 空矢	高工
5	吉田 大輝	阿波	→	渡邊 颯太	東予
6	武智 颯汰	東予	→		
7	谷 悠太朗	脇町	→		
8	安藤 聡真	城北	→		
9	篠原 遥翔	松学	→		
10	佐藤 桜太	脇町	→	篠原 遥翔	松学
11	立花 幸晟	北条	→		
12	吉田 航	脇町	→		
13	古林 楓太	城北	→		
14	森本 亮太	高工	→	稲垣 吏揮	松工
15	山内 美季	西条	→	竹原 海生琉	東予

	氏名	学校名		氏名	学校名
1	矢上 洋斗	城北	→		
2	四之宮 渉馬	松工	→	越智 仁太	北条
3	野口 怜音	松工	→	清水 大吾	高工
4	吉田 大輝	阿波	→	笹岡 空矢	高工
5	武智 颯汰	松工	→		
6	渡邊 颯太	東予	→		
7	谷 悠太朗	脇町	→		
8	安藤 聡真	城北	→	福田 悠斗	阿波
9	篠原 遥翔	松学	→		
10	古林 楓太	城北	→		
11	森本 福壽郎	脇町	→	森本 亮太	高工
12	吉田 航	脇町	→		
13	立花 幸晟	北条	→		
14	稲垣 吏揮	松工	→		
15	山内 美季	西条	→	竹原 海生琉	東予



大会結果配信表
第9回全国高等学校7人制ラグビーフットボール大会 予選プール

公式試合記録
2022/07/16配信

対戦日	2022/07/16 (土)	Kick off	11:20	レフリー	糸井拓哉	sign
競技場	サニアパーク菅平 A	観客数	--	アシスタントレフリー	渡邊敬弘 (関東協会) 小林泰拓 (関東協会) 高野基 (関東協会)	
天候	晴れ/無風	グラウンド状態	良い	マッチコミッショナー	石井泰三	sign
ドクター	宮本芳明					
記録係	竹山将史					

松山聖陵高等学校			得点					常翔学園高等学校		
#	Name (cm/kg/Age)	Pos.	Home			Away		#	Name (cm/kg/Age)	Pos.
			前半	後半		前半	後半			
1	山下新太 (167/80/17)							1	吉岡佑真 (172/75/17)	
2	原創之助 (168/81/17)		1	3	T	2	0	2	山田晟大 (174/69/16)	Re.
3	村中亮太 (180/100/16)	Re.	0	1	G	1	0	3	阿久心太郎 (174/78/17)	
4	井上魁 (174/105/17)		0	0	PT	0	0	4	石田駿介 (173/68/18)	Re.
5	中村仁 (173/74/18)		0	0	PG	0	0	5	神田丈英 (180/75/17)	Re.
6	坂本渉 (165/66/17)	Re.	0	0	DG	0	0	6	ファイアラガ義信ダビデ (172/84/17)	
7	田川陽生 (166/68/17)		5	17	計	12	0	7	小野田武流 (178/68/17)	
8	大井晴翔 (168/81/17)	Re.			合計			8	井本章介 (177/95/15)	
9	高橋海翔 (172/78/17)		22			12		9	角田蓮 (167/68/17)	
10	川口真矢 (174/84/17)	Re.						10	片松温太 (176/67/17)	
11	芳野修 (170/81/16)	Re.						11	小河平太郎 (168/74/17)	Re.
12	浦本明惟 (169/74/16)							12	譲原紘暉 (170/71/18)	Re.

※背番号の白抜きはキャプテン

反則				
PK	FK		PK	FK
1	0	前半	4	1
0	0	後半	3	0
1	0	合計	7	1

Home 交替/入替			Home 一時交替			Away 交替/入替			Away 一時交替		
種類	時間	背番号	時間	背番号	内容	種類	時間	背番号	時間	背番号	内容
入替	後半7分	1 → 10				入替	後半0分	8 → 11			
						入替	後半0分	7 → 5			

Home カード/処分				Away カード/処分			
種類	時間	背番号	内容	種類	時間	背番号	内容

得点経過 前半Kick off : 常翔学園高等学校 / 後半Kick off : 松山聖陵高等学校

前半	チーム名	#.Name	種	H	A	後半	チーム名	#.Name	種	H	A
2分	常翔学園高等学校	9.角田蓮	T	0	- 5	2分	松山聖陵高等学校	12.浦本明惟	T	10	- 12
3分	常翔学園高等学校	7.小野田武流	Gx	0	- 5	2分	松山聖陵高等学校	5.中村仁	Gx	10	- 12
6分	常翔学園高等学校	9.角田蓮	T	0	- 10	3分	松山聖陵高等学校	5.中村仁	T	15	- 12
7分	常翔学園高等学校	7.小野田武流	G	0	- 12	4分	松山聖陵高等学校	5.中村仁	G	17	- 12
8分	松山聖陵高等学校	4.井上魁	T	5	- 12	5分	松山聖陵高等学校	6.坂本渉	T	22	- 12
8分	松山聖陵高等学校	5.中村仁	Gx	5	- 12	6分	松山聖陵高等学校	5.中村仁	Gx	22	- 12

<特記事項>	
松山聖陵	
1 3 → 背番号 4	
1 4 → 背番号 1 0	
1 5 → 背番号 1 5	
常翔学園	
1 3 → 背番号 2	
1 5 → 背番号 4	

最終更新日 : 2022/07/17 (日) 07:27



大会結果配信表
第9回全国高等学校7人制ラグビーフットボール大会 予選プール

公式試合記録
2022/07/16配信

対戦日	2022/07/16 (土)	Kick off	12:40	レフリー	樋口武人 (関東協会)	sign
競技場	サニアパーク菅平 A	観客数	--	アシスタントレフリー	米倉陽平 (関西協会) 延原梨輝翔 (京都府協会)	
天候	くもり/微風	グラウンド状態	良い	マッチコミッショナー	石井泰三	sign
ドクター	宮本芳明					
記録係	森田、阿佐美陽介					

岩手県立黒沢尻工業高等学校			得点					松山聖陵高等学校		
#	Name (cm/kg/Age)	Pos.	Home			Away		#	Name (cm/kg/Age)	Pos.
			前半	後半		前半	後半			
1	佐藤大伸 (181/75/18)		0	1	T	2	3	1	山下新太 (167/80/17)	
2	大釜鴻太 (174/81/18)		0	0	G	1	3	2	原創之助 (168/81/17)	
3	小山樹 (167/90/18)		0	0	PT	0	0	3	村中亮太 (180/100/16)	Re.
4	佐藤竣 (170/72/16)	Re.	0	0	PG	0	0	4	井上魁 (174/105/17)	
5	阿部晃太 (177/85/17)	Re.	0	0	DG	0	0	5	中村仁 (173/74/18)	
6	梅木颯斗 (180/80/17)		0 5		計	12 21		6	坂本渉 (165/66/17)	Re.
7	藤村仁胡 (177/74/15)	Re.	5		合計	33		7	田川陽生 (166/68/17)	
8	小澤海斗 (177/93/17)							8	大井晴翔 (168/81/17)	Re.
9	遠藤陽紀 (158/56/15)	Re.						9	高橋海翔 (172/78/17)	
10	阿部孝勇 (170/62/17)							10	川口真矢 (174/84/17)	Re.
11	畠山凜星 (167/60/15)							11	芳野修 (170/81/16)	Re.
12	小田島功弥 (175/62/16)	Re.						12	浦本明惟 (169/74/16)	

※背番号の白抜きはキャプテン

反則				
PK	FK		PK	FK
2	0	前半	5	0
0	0	後半	0	2
2	0	合計	5	2

Home 交替/入替

Home 一時交替

Away 交替/入替

Away 一時交替

種類	時間	背番号	時間	背番号	内容	種類	時間	背番号	時間	背番号	内容
入替	後半0分	11 → 9				入替	前半6分	5 → 6			
入替	後半3分	6 → 5				入替	前半7分	4 → 3			
入替	後半5分	2 → 4									
入替	後半5分	3 → 7									

Home カード/処分

Away カード/処分

種類	時間	背番号	内容	種類	時間	背番号	内容

得点経過 前半Kick off : 岩手県立黒沢尻工業高等学校 / 後半Kick off : 松山聖陵高等学校

前半	チーム名	#.Name	種	H	A	後半	チーム名	#.Name	種	H	A
1分	松山聖陵高等学校	7.田川陽生	T	0	- 5	5分	松山聖陵高等学校	6.坂本渉	T	5	- 17
1分	松山聖陵高等学校	5.中村仁	G	0	- 7	5分	松山聖陵高等学校	1.山下新太	G	5	- 19
3分	松山聖陵高等学校	4.井上魁	T	0	- 12	6分	松山聖陵高等学校	9.高橋海翔	T	5	- 24
4分	松山聖陵高等学校	5.中村仁	Gx	0	- 12	7分	松山聖陵高等学校	1.山下新太	G	5	- 26
後半	チーム名	#.Name	種	H	A	8分	松山聖陵高等学校	7.田川陽生	T	5	- 31
3分	岩手県立黒沢尻工業高等学校	6.梅木颯斗	T	5	- 12	8分	松山聖陵高等学校	7.田川陽生	G	5	- 33
3分	岩手県立黒沢尻工業高等学校	8.小澤海斗	Gx	5	- 12						

<特記事項>
岩手県立黒沢尻工業の6→背番号13、10→背番号15
松山聖陵の4→背番号13、10→背番号14、15→背番号15

最終更新日 : 2022/07/16 (土) 15:04



大会結果配信表
第9回全国高等学校7人制ラグビーフットボール大会 カップトーナメント

公式試合記録
2022/07/17配信

対戦日	2022/07/17 (日)	Kick off	10:00	レフリー	廣瀬亮治 (関西協会)	sign
競技場	菅平高原サニアパーク	観客数	250人	アシスタントレフリー	河野海輝 (関東協会) 若師壮真 (九州協会) 松井	
天候	晴れ/微風	グラウンド状態	良い	マッチコミッショナー	石井泰三	sign
ドクター	渡邊竜樹					
記録係	鹿野剛生、松崎謙					

東海大学付属大阪仰星高等学校			得点					松山聖陵高等学校		
#	Name (cm/kg/Age)	Pos.	Home			Away		#	Name (cm/kg/Age)	Pos.
			前半	後半		前半	後半			
1	藤原蒼士 (176/93/17)	Re.						1	山下新太 (167/80/17)	
2	山本琉聖 (166/88/17)		4	4	T	0	0	2	原創之助 (168/81/17)	
3	増山将 (177/82/18)		3	2	G	0	0	3	村中亮太 (180/100/16)	Re.
4	大畑咲太 (176/75/17)	Re.	0	0	PT	0	0	4	井上魁 (174/105/17)	
5	佐武廉 (168/83/17)		0	0	PG	0	0	5	中村仁 (173/74/18)	Re.
6	松沼寛治 (175/90/17)		0	0	DG	0	0	6	坂本渉 (165/66/17)	Re.
7	金子建伸 (168/75/16)	Re.	26 24		計	0 0		7	田川陽生 (166/68/17)	
8	吉田琉生 (175/75/16)	Re.	50		合計	0		8	大井晴翔 (168/81/17)	Re.
9	河道慎之介 (165/72/17)							9	高橋海翔 (172/78/17)	
10	西川康士郎 (180/82/17)							10	川口真矢 (174/84/17)	
11	高來垂 (181/75/0)							11	岡田佑斗 (159/51/16)	Re.
12	穴澤開 (172/80/18)	Re.						12	浦本明惟 (169/74/16)	

※背番号の白抜きはキャプテン

反則				
PK	FK		PK	FK
0	1	前半	2	0
1	0	後半	0	0
1	1	合計	2	0

Home 交替/入替

Home 一時交替

Away 交替/入替

Away 一時交替

種類	時間	背番号	時間	背番号	内容	種類	時間	背番号	時間	背番号	内容
入替	前半6分	5 → 7				入替	後半2分	4 → 3			
入替	後半0分	9 → 12				入替	後半5分	1 → 6			
入替	後半0分	11 → 4				入替	後半5分	9 → 11			
入替	後半2分	10 → 8				入替	後半5分	10 → 8			
入替	後半3分	6 → 1									

Home カード/処分

Away カード/処分

種類	時間	背番号	内容	種類	時間	背番号	内容

得点経過 前半Kick off : 東海大学付属大阪仰星高等学校 / 後半Kick off : 松山聖陵高等学校

前半	チーム名	#.Name	種	H	A	後半	チーム名	#.Name	種	H	A
1分	東海大学付属大阪仰星高等学校	5.佐武廉	T	5	- 0	1分	東海大学付属大阪仰星高等学校	7.金子建伸	T	31	- 0
2分	東海大学付属大阪仰星高等学校	3.増山将	G	7	- 0	1分	東海大学付属大阪仰星高等学校	3.増山将	Gx	31	- 0
2分	東海大学付属大阪仰星高等学校	9.河道慎之介	T	12	- 0	4分	東海大学付属大阪仰星高等学校	1.藤原蒼士	T	36	- 0
3分	東海大学付属大阪仰星高等学校	3.増山将	G	14	- 0	5分	東海大学付属大阪仰星高等学校	3.増山将	Gx	36	- 0
4分	東海大学付属大阪仰星高等学校	11.高來垂	T	19	- 0	6分	東海大学付属大阪仰星高等学校	12.穴澤開	T	41	- 0
4分	東海大学付属大阪仰星高等学校	3.増山将	Gx	19	- 0	6分	東海大学付属大阪仰星高等学校	3.増山将	G	43	- 0
5分	東海大学付属大阪仰星高等学校	9.河道慎之介	T	24	- 0	8分	東海大学付属大阪仰星高等学校	3.増山将	T	48	- 0
6分	東海大学付属大阪仰星高等学校	3.増山将	G	26	- 0	8分	東海大学付属大阪仰星高等学校	3.増山将	G	50	- 0

<特記事項>
東海大学付属大阪仰星の3→背番号13、4→背番号14、11→背番号15
松山聖陵の4→背番号13、10→背番号14

最終更新日 : 2022/07/17 (日) 15:32



大会結果配信表
第9回全国高等学校7人制ラグビーフットボール大会 カップトーナメント

公式試合記録
2022/07/17配信

対戦日	2022/07/17 (日)	Kick off	12:00	レフリー	河野海輝 (関東協会)	sign
競技場	菅平高原サニアパーク	観客数	100人	アシスタントレフリー	山内昂輝 (九州協会) 延原梨輝翔 (京都府協会) 大村哲司 (関西協会)	
天候	晴れ/微風	グラウンド状態	良い	マッチコミッショナー	石井泰三	sign
ドクター	渡辺竜樹					
記録係	鹿野剛生、松崎謙					

大分東明高等学校			得点					松山聖陵高等学校		
#	Name (cm/kg/Age)	Pos.	Home			Away		#	Name (cm/kg/Age)	Pos.
			前半	後半		前半	後半			
1	ダウナカマカマカイサ (185/110/18)	Re.	4	2	T	1	2	1	山下新太 (167/80/17)	
2	渡辺一晟 (165/71/17)		2	2	G	1	1	2	原創之助 (168/81/17)	
3	ナブラギエロニ (186/98/18)		0	0	PT	0	0	3	村中亮太 (180/100/16)	Re.
4	小西琉世 (174/77/18)	Re.	0	0	PG	0	0	4	井上魁 (174/105/17)	
5	川口慧太 (170/60/15)		0	0	DG	0	0	5	中村仁 (173/74/18)	Re.
6	小西檀 (171/78/16)		24 14		計	7 12		6	坂本渉 (165/66/17)	
7	浦山丈 (173/85/18)		38		合計	19		7	田川陽生 (166/68/17)	
8	嶺和真 (177/90/17)	Re.								
9	益田翼 (175/83/16)									
10	梶原健汰 (175/80/16)	Re.								
11	浦川直輝 (173/85/18)									
12	斜木莉士 (172/76/15)	Re.								

※背番号の白抜きはキャプテン

反則				
PK	FK		PK	FK
3	1	前半	0	0
3	0	後半	0	0
6	1	合計	0	0

Home 交替/入替

Home 一時交替

Away 交替/入替

Away 一時交替

種類	時間	背番号
入替	前半6分	11 → 8
入替	後半0分	2 → 4
入替	後半0分	6 → 12
入替	後半3分	9 → 10
入替	後半3分	3 → 1

時間	背番号	内容

種類	時間	背番号
入替	前半4分	4 → 3

時間	背番号	内容

Home カード/処分

種類	時間	背番号	内容
イエロー	後半6分	1	不当なプレー

Away カード/処分

種類	時間	背番号	内容

得点経過 前半Kick off : 大分東明高等学校 /後半Kick off : 松山聖陵高等学校

前半	チーム名	#.Name	種	H	A	7分	チーム名	#.Name	種	H	A
1分	大分東明高等学校	3.ナブラギエロニ	T	5	- 0	7分	松山聖陵高等学校	12.浦本明惟	G	24	- 7
1分	大分東明高等学校	7.浦山丈	Gx	5	- 0	後半	チーム名	#.Name	種	H	A
2分	大分東明高等学校	2.渡辺一晟	T	10	- 0	1分	松山聖陵高等学校	7.田川陽生	T	24	- 12
3分	大分東明高等学校	7.浦山丈	G	12	- 0	1分	松山聖陵高等学校	12.浦本明惟	G	24	- 14
4分	大分東明高等学校	11.浦川直輝	T	17	- 0	3分	松山聖陵高等学校	6.坂本渉	T	24	- 19
4分	大分東明高等学校	7.浦山丈	Gx	17	- 0	3分	松山聖陵高等学校	12.浦本明惟	Gx	24	- 19
6分	大分東明高等学校	11.浦川直輝	T	22	- 0	4分	大分東明高等学校	10.梶原健汰	T	29	- 19
6分	大分東明高等学校	5.川口慧太	G	24	- 0	5分	大分東明高等学校	7.浦山丈	G	31	- 19
7分	松山聖陵高等学校	12.浦本明惟	T	24	- 5	7分	大分東明高等学校	4.小西琉世	T	36	- 19
						7分	大分東明高等学校	7.浦山丈	G	38	- 19

<特記事項>

大分東明の4→背番号13、6→背番号14、7→背番号15
松山聖陵の4→背番号13、10→背番号14、11→背番号15
イエローはインテンショナルノックン



大会結果配信表
第9回全国高等学校7人制ラグビーフットボール大会 カップトーナメント

公式試合記録
2022/07/18配信

対戦日	2022/07/18 (月)	Kick off	08:30	レフリー	小林泰拓 (関東協会)	sign
競技場	菅平高原サニアパーク	観客数	100人	アシスタントレフリー	樋口武人 (関東協会) 椿原歩 (関西協会) 松井	
天候	くもり時々晴れ/微風	グラウンド状態	良い	マッチコミッショナー	石井泰三	sign
ドクター	渡邊竜樹					
記録係	上平 義治					

三重県立朝明高等学校			得点					松山聖陵高等学校		
#	Name (cm/kg/Age)	Pos.	Home			Away		#	Name (cm/kg/Age)	Pos.
			前半	後半		前半	後半			
1	宮澤啓介 (170/85/16)	Re.						1	山下新太 (167/80/17)	
2	南修斗 (168/63/18)	Re.	1	2	T	1	1	2	原創之助 (168/81/17)	
3	寺崎優真 (180/73/16)	Re.	0	0	G	0	0	3	村中亮太 (180/100/16)	
4	小筆朝陽 (177/73/17)	Re.	0	0	PT	0	0	4	井上魁 (174/105/17)	Re.
5	永澤広成 (179/84/17)		0	0	PG	0	0	5	川口真矢 (174/84/17)	Re.
6	富永大地 (172/78/17)		0	0	DG	0	0	6	坂本渉 (165/66/17)	
7	浅場悠斗 (165/75/18)							7	田川陽生 (166/68/17)	
8	岡田大和 (180/95/18)	Re.	5	10	計	5	5	8	大井晴翔 (168/81/17)	Re.
9	稲葉恵大 (153/58/17)							9	高橋海翔 (172/78/17)	
10	浅場博登 (165/71/16)							10	砂嶽直杜 (172/99/16)	Re.
11	内山陸 (174/71/18)		15		合計	10		11	芳野修 (170/81/16)	Re.
12	熊谷藍 (166/67/17)							12	浦本明惟 (169/74/16)	

※背番号の白抜きはキャプテン

反則				
PK	FK		PK	FK
1	0	前半	1	1
1	0	後半	2	1
2	0	合計	3	2

Home 交替/入替

Home 一時交替

Away 交替/入替

Away 一時交替

種類	時間	背番号
入替	前半7分	5 → 1
入替	後半3分	1 → 8

時間	背番号	内容

種類	時間	背番号
入替	後半3分	3 → 4

時間	背番号	内容

Home カード/処分

種類	時間	背番号	内容

Away カード/処分

種類	時間	背番号	内容
イエロー	後半4分	9	故意の反則
イエロー	後半7分	7	危険なプレー

得点経過 前半Kick off : 松山聖陵高等学校 / 後半Kick off : 三重県立朝明高等学校

前半	チーム名	#.Name	種	H	A	後半	チーム名	#.Name	種	H	A
2分	松山聖陵高等学校	6.坂本渉	T	0	- 5	1分	松山聖陵高等学校	12.浦本明惟	Gx	5	- 10
2分	松山聖陵高等学校	12.浦本明惟	Gx	0	- 5	5分	三重県立朝明高等学校	8.岡田大和	T	10	- 10
7分	三重県立朝明高等学校	12.熊谷藍	T	5	- 5	6分	三重県立朝明高等学校	11.内山陸	Gx	10	- 10
7分	三重県立朝明高等学校	11.内山陸	Gx	5	- 5	7分	三重県立朝明高等学校	9.稲葉恵大	T	15	- 10
後半	チーム名	#.Name	種	H	A	7分	三重県立朝明高等学校	11.内山陸	Gx	15	- 10
1分	松山聖陵高等学校	1.山下新太	T	5	- 10						

<特記事項>

IGJ米倉陽平、池田韻

三重県立朝明高等学校 5→背番号13,6→背番号14,11→背番号15

松山聖陵高等学校 4→背番号13,5→背番号14,11→背番号15

イエローカード

故意のノックオン、ハイタックル

最終更新日 : 2022/07/18 (月) 09:21

第102回全国高等学校ラグビーフットボール大会 愛媛県予選 東予地区大会 結果

- 1 期 日 令和4年9月4日(日)
- 2 会 場 四国中央市富郷町寒川山字上長瀬 1 5 1 番地
スカイフィールド富郷 メイングラウンド
- 3 結 果

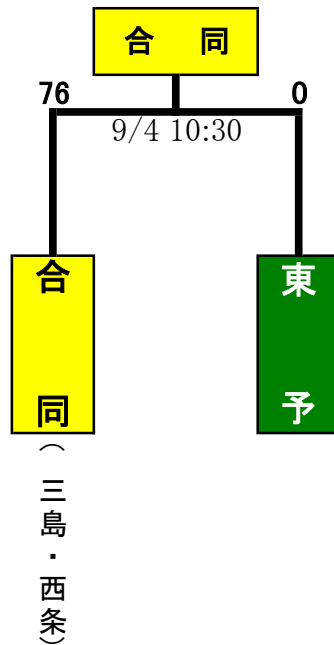

9/4/2022			決勝戦	
合同		チ-ム	東予	
前半	後半		前半	後半
6	6	T	0	0
4	4	G	0	0
0	0	PG	0	0
0	0	DG	0	0
38	38	小計	0	0
76		合計	0	

令和4年度全国高等学校総合体育大会
第102回全国高等学校ラグビーフットボール大会愛媛県予選組合せ

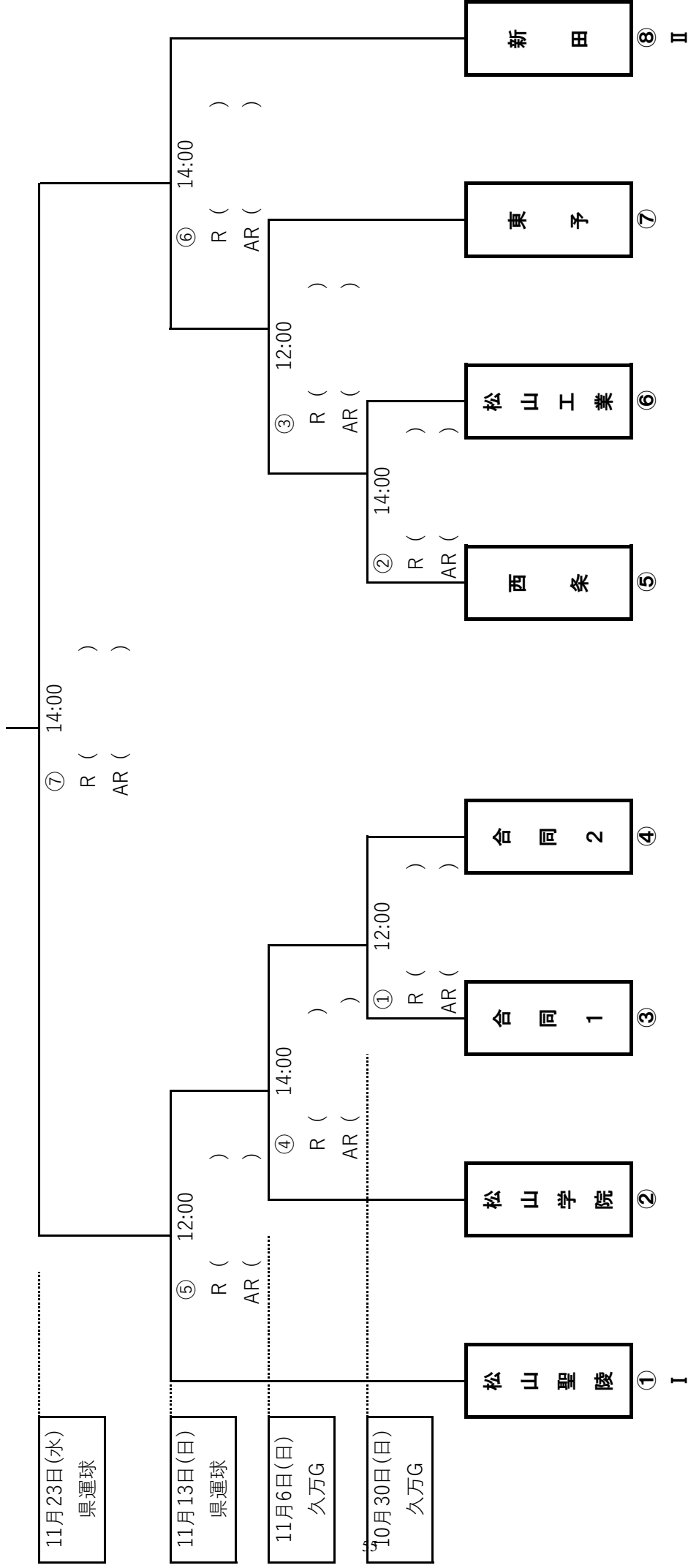

県運球：愛媛県総合運動公園球技場
久万G：久万高原町ラグビー場

- 参加高校 東予高校 西条高校 新田高校 松山工業高校 松山学院高校 松山聖陵高校
合同1 合同2
合同チーム 合同1 松山東 三島 北条 野村 松山商業

関係者各位

令和4年度全国高等学校総合体育大会
第102回全国高等学校ラグビーフットボール大会 愛媛県予選 決勝戦結果

上記大会の結果を御連絡いたします。

期日・会場 11月23日(水) 松山市上野町乙46 県総合運動公園 球技場

結果

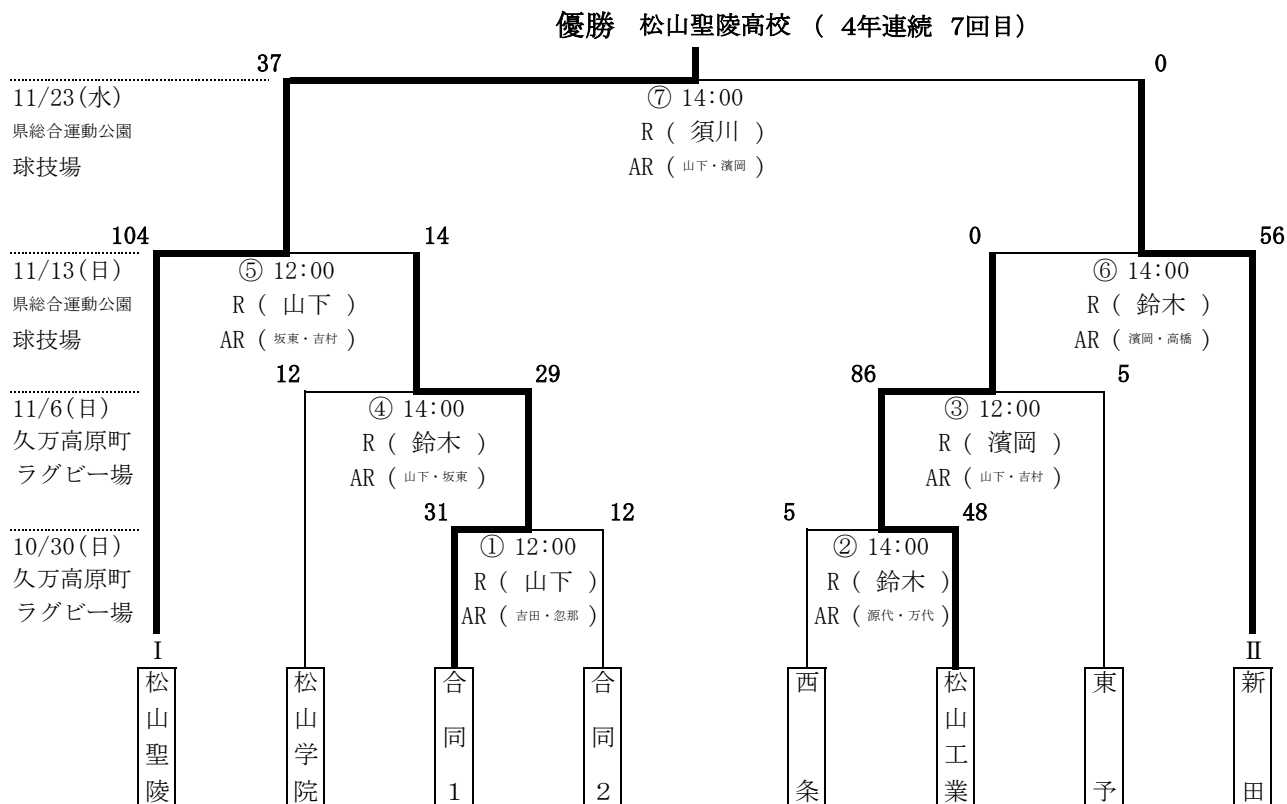

決勝

松山聖陵 37 $\begin{bmatrix} 17 & - & 0 \\ 20 & - & 0 \end{bmatrix}$ 0 新田

聖陵	チーム	新田
前半		前半
後半		後半
3	T	0
0	PT	0
1	G	0
0	PG	0
0	DG	0
17	小計	0
37	合計	0

優勝: 松山聖陵 準優勝: 新田
(松山聖陵高校は4年連続 7回目の優勝)

優勝した松山聖陵高校は、12月27日(火)より東大阪市花園ラグビー場で開催される第102回 全国高等学校ラグビーフットボール大会に出場します。

愛媛県高等学校体育連盟ラグビー専門部 専門委員長 新居 久直

第102回全国高等学校ラグビーフットボール大会愛媛県予選

高校 1回戦 第1試合

試合日：令和4年10月30日

会場名：久万高原町ラグビー場

キックオフ：12時00分

試合時間：30分ハーフ

レフリー：山下 洋太 日本協会B級

第1

アシスタントレフリー：吉田 亮太 日本協会B級

第2

アシスタントレフリー：忽那 幹太 日本協会C級

第3

アシスタントレフリー：竹内 恵治 日本協会C級

合同1				対	合同2			
背番号	選手氏名	主将	学年		背番号	選手氏名	主将	学年
1	宮側 友輔		2	FW	1	白石 藍斗		2
2	花本 拓真		2		2	若江 峻徒		3
3	白石 一真		2		3	木浦 琢磨		3
4	大塚 凜汰		1		4	新梅 桑二郎		2
5	関谷 勇輝		2		5	重見 陽斗		2
6	井下 義翔		2		6	池田宗一朗		3
7	越智 翼	◎	3		7	戸田 和貴		2
8	坂本 嵐		2		8	杉原 嘉斗		3
9	二宮 大地		1	HB	9	中山 寿瑛		1
10	眞鍋 希天		1		10	立花 幸晟	◎	3
11	菰田 麟太郎		1	TB	11	佐伯 駿		3
12	宗次 捺暉		2		12	河部 知飛		2
13	小野 伶王		2		13	越智 仁太		2
14	高井 煌叶		1		14	二宮 歩夢		2
15	高井 愛斗		2	リザーブ	15	青野 鷹杜		1
16	武智 晴		1		16	浜口 淳平		2
17	中須賀 健人		1		17	見龍 昇		3
18	竹平 航		1		18			
19	結城 賢太		1		19	藤岡 龍生		2
20	山口 陽央		1		20			
21	朝倉 輝義		2		21			
22	川田 博之		2		22			
23					23			
24					24			
25					25			

合同1 対 合同2

前半 12 - 5

後半 19 - 7

合計 31 - 12

先蹴 合同2

【負傷交替・戦術的入替】

合同1		得点	合同2	
前半	後半		前半	後半
2	3	T	1	1
0	0	PT	0	0
1	2	G	0	1
0	0	PG	0	0
0	0	DG	0	0
12	19	計	5	7
31		合計		12

前半	後半	反則	前半	後半
8	4			4
12		合計		6

時間	種類	背番号
前半 22分	負傷交替	13 → 22
後半 28分	戦術的入替	11 → 21
		→
		→
		→
		→
		→
		→
		→
		→
		→

時間	種類	背番号
後半 0分	戦術的入替	5 → 17
後半 10分	戦術的入替	14 → 20
後半 26分	戦術的入替	17 → 16
後半 29分	戦術的入替	12 → 19
		→
		→
		→
		→
		→
		→

【シンビン・退場】

時間	種類	チーム名	選手氏名

【一時的交替】

時間	背番号
~	↔
~	↔
~	↔
~	↔
~	↔
~	↔

時間	背番号
~	↔
~	↔
~	↔
~	↔
~	↔
~	↔

【責任者サイン欄】

レフリー	ドクター
山下 洋太	三好 典彦
運営責任者	記録責任者
新居 久直	坂東 大輔

第102回全国高等学校ラグビーフットボール大会愛媛県予選

高校 1回戦 第1試合 対戦日：令和4年10月30日

合同1	対	合同2		先蹴 天候	合同2 晴	グラウンド 観客数	状態 100人
-----	---	-----	--	----------	----------	--------------	------------

時 間	得 点 経 過		得 点	
			合同1	合同2
前半 20分	合同2	14番がトライ。10番のゴール不成功。	0	5
前半 23分	合同1	9番がトライ。10番のゴール成功。	7	5
前半 26分	合同1	3番がトライ。10番のゴール不成功。	12	5
後半 9分	合同2	10番がトライ。10番のゴール成功。	12	12
後半 16分	合同1	11番がトライ。10番のゴール成功。	19	12
後半 21分	合同1	15番がトライ。10番のゴール成功。	26	12
後半 28分	合同1	15番がトライ。10番のゴール不成功。	31	12
			—	—
			—	—
			—	—
			—	—
			—	—
			—	—
			—	—
			—	—
			—	—
			—	—
			—	—
			—	—
			—	—
			—	—
			—	—
			—	—
			—	—
			—	—

第102回全国高等学校ラグビーフットボール大会愛媛県予選

高校 1回戦 第2試合

試合日：令和4年10月30日

会場名：久万高原町ラグビー場

キックオフ：14時00分

試合時間：30分ハーフ

レフリー：鈴木 弘太 日本協会B級

第1

アシスタントレフリー：源代 貴臣 日本協会B級

第2

アシスタントレフリー：万代 道也 日本協会B級

第3

アシスタントレフリー：吉田 亮太 日本協会B級

西条高校	対	松山工業高校
前半	5	— 17
後半	0	— 31
合計	5	— 48

先蹴

西条高校

西条高校				対	松山工業高校			
背番号	選手氏名	主将	学年		背番号	選手氏名	主将	学年
1	佐竹 輝己		2	FW	1	大出 颯太		2
2	星加 泰弥		1		2	四之宮 渉馬		3
3	桂 優斗		1		3	野口 怜音		3
4	松本 健祐		1		4	松田 一晟		2
5	後堂 孝太		1		5	日野 晃靖		2
6	松田 和真		3		6	渡邊 翔真		2
7	藤田 無我		3		7	堀川 太一		1
8	金本 亮斗		3		8	武智 颯汰		3
9	上口 旺之介		1	HB	9	兵頭 完弥		2
10	桐山 悠介		1		10	鎌田 忠彦		3
11	三浦 壘		1	TB	11	萩山 右京		1
12	渡邊 祥多		3		12	石丸 大陸		2
13	山内 美季	◎	3		13	徳永 大和		3
14	久門 功汰		1		14	福山 恭清		1
15	中西 凜太郎		3	リザーブ	15	稲垣 吏揮	◎	3
16	鎌田 一心		2		16	中内 蒼太		1
17					17	白石 光希		1
18					18			
19					19			
20					20			
21					21			
22					22			
23					23			
24					24			
25				25				

【負傷交替・戦術的入替】

西条高校		得点	松山工業高校	
前半	後半		前半	後半
1	0	T	3	5
0	0	PT	0	0
0	0	G	1	3
0	0	PG	0	0
0	0	DG	0	0
5	0	計	17	31
5		合計	48	

前半	後半	反則	前半	後半
4	3			5
7		合計	7	

【シンビン・退場】

時間	種類	チーム名	選手氏名

時間	種類	背番号
		→
		→
		→
		→
		→
		→
		→
		→
		→
		→

時間	種類	背番号
		→
		→
		→
		→
		→
		→
		→
		→
		→
		→

【一時的交替】

時間	背番号
	↔
	↔
	↔
	↔
	↔
	↔

時間	背番号
	↔
	↔
	↔
	↔
	↔
	↔

【責任者サイン欄】

レフリー	ドクター
鈴木 弘太	三好 典彦
運営責任者	記録責任者
新居 久直	坂東 大輔

第102回全国高等学校ラグビーフットボール大会愛媛県予選

高校 1回戦 第2試合 対戦日：令和4年10月30日

西条高校	対	松山工業高校	先 蹴	西条高校	グラウンド [*] 状態	良
			天 候	晴	観 客 数	100人

時 間	得 点 経 過	得 点	
		西条高校	— 松山工業高校
前半 2分	松山工業高校 12番がトライ。10番のゴール不成功。	0	— 5
前半 23分	西条高校 12番がトライ。12番のゴール不成功。	5	— 5
前半 26分	松山工業高校 15番がトライ。10番のゴール成功。	5	— 12
前半 30分	松山工業高校 10番がトライ。10番のゴール不成功。	5	— 17
後半 1分	松山工業高校 2番がトライ。10番のゴール成功。	5	— 24
後半 9分	松山工業高校 10番がトライ。10番のゴール成功。	5	— 31
後半 14分	松山工業高校 12番がトライ。10番のゴール不成功。	5	— 36
後半 18分	松山工業高校 5番がトライ。10番のゴール不成功。	5	— 41
後半 24分	松山工業高校 8番がトライ。10番のゴール成功。	5	— 48
		—	
		—	
		—	
		—	
		—	
		—	
		—	
		—	
		—	
		—	
		—	
		—	
		—	
		—	
		—	
		—	
		—	
		—	
		—	
		—	

第102回全国高等学校ラグビーフットボール大会愛媛県予選

高校 2回戦 第1試合

試合日：令和4年11月6日

会場名：久万高原町ラグビー場

キックオフ：12時00分

試合時間：30分ハーフ

レフリー：濱岡 拓真 日本協会C級

第1

アシスタントレフリー：山下 洋太 日本協会B級

第2

アシスタントレフリー：吉村 晴 日本協会スタートレフリー

第3

アシスタントレフリー：渡辺 悠太 日本協会C級

松山工業高校				対	東予高校				
背番号	選手氏名	主将	学年		背番号	選手氏名	主将	学年	
1	大出 颯太		2	FW	1	福田 裕斗		2	
2	四之宮 渉馬		3		2	今井 祐紀		2	
3	野口 怜音		3		3	平尾 颯太		1	
4	松田 一晟		2		4	福原 理駆		2	
5	中内 蒼太		1		5	高濱 彰梧		1	
6	渡邊 翔真		2		6	堀江 青空		1	
7	日野 晃靖		2		7	伊藤 瑠稀		1	
8	武智 颯汰		3		8	渡邊 颯太		3	
9	兵頭 完弥		2	HB	9	川上 琉壺士		1	
10	萩山 右京		1		10	竹原 海生琉	◎	3	
11	堀川 太一		1	TB	11	村越 勇斗		1	
12	石丸 大陸		2		12	宮崎 怜雅		2	
13	徳永 大和		3		13	佐山 歆		1	
14	福山 恭清		1		14	佐伯 昂祐		2	
15	稲垣 吏揮	◎	3	リザーブ	15	日和佐 桜太		1	
16	鎌田 忠彦		3		16				
17	白石 光希		1		17				
18					18				
19					19	塩路 礼鳳			1
20					20				
21					21				
22					22				
23					23				
24					24				
25					25				

松山工業高校 対 東予高校

前半 45 - 5

後半 41 - 0

合計 **86** - **5**

先蹴 **東予高校**

松山工業高校		得点	東予高校	
前半	後半		前半	後半
7	7	T	1	0
0	0	PT	0	0
5	3	G	0	0
0	0	PG	0	0
0	0	DG	0	0
45	41	計	5	0
86		合計	5	

前半	後半	反則	前半	後半
3	4			1
7		合計	4	

【シンビン・退場】

時間	種類	チーム名	選手氏名

【負傷交替・戦術的入替】

時間	種類	背番号
		→
		→
		→
		→
		→
		→
		→
		→
		→
		→
		→

時間	種類	背番号
前半 0分	負傷交替	8 → 19
後半 11分	戦術的入替	13 → 20
後半 19分	負傷交替	19 → 22
		→
		→
		→
		→
		→
		→
		→
		→

【一時的交替】

時間	背番号
	↔
	↔
	↔
	↔
	↔
	↔

時間	背番号
	↔
	↔
	↔
	↔
	↔
	↔

【責任者サイン欄】

レフリー	ドクター
濱岡 拓真	松井 誠司
運営責任者	記録責任者
新居 久直	坂東 大輔

第102回全国高等学校ラグビーフットボール大会愛媛県予選

高校 2回戦 第1試合 対戦日：令和4年11月6日

松山工業高校	対	東予高校	先 蹴	東予高校	グラウンド [※] 状態	良
			天 候	晴	観 客 数	100人

時 間	得 点 経 過	得 点	
		松山工業高校	— 東予高校
前半 1分	松山工業高校 7番がトライ。12番のゴール成功。	7	0
前半 4分	東予高校 10番がトライ。10番のゴール不成功。	7	5
前半 7分	松山工業高校 13番がトライ。12番のゴール成功。	14	5
前半 9分	松山工業高校 7番がトライ。12番のゴール不成功。	19	5
前半 19分	松山工業高校 7番がトライ。12番のゴール成功。	26	5
前半 21分	松山工業高校 6番がトライ。12番のゴール不成功。	31	5
前半 23分	松山工業高校 7番がトライ。12番のゴール成功。	38	5
前半 29分	松山工業高校 8番がトライ。12番のゴール成功。	45	5
後半 0分	松山工業高校 14番がトライ。12番のゴール不成功。	50	5
後半 6分	松山工業高校 15番がトライ。12番のゴール不成功。	55	5
後半 11分	松山工業高校 9番がトライ。12番のゴール成功。	62	5
後半 15分	松山工業高校 13番がトライ。12番のゴール成功。	69	5
後半 19分	松山工業高校 7番がトライ。12番のゴール成功。	76	5
後半 22分	松山工業高校 2番がトライ。12番のゴール不成功。	81	5
後半 30分	松山工業高校 14番がトライ。12番のゴール不成功。	86	5
		—	
		—	
		—	
		—	
		—	
		—	
		—	

第102回全国高等学校ラグビーフットボール大会愛媛県予選

高校 2回戦 第2試合

試合日：令和4年11月6日

会場名：久万高原町ラグビー場

キックオフ：14時00分

試合時間：30分ハーフ

レフリー：鈴木 弘太 日本協会B級

第1

アシスタントレフリー：山下 洋太 日本協会B級

第2

アシスタントレフリー：坂東 大輔 日本協会B級

第3

アシスタントレフリー：岩城 勇馬 日本協会C級

松山学院高校				対	合同1			
背番号	選手氏名	主将	学年		背番号	選手氏名	主将	学年
1	松友 力也		1	FW	1	井下 義翔		2
2	對尾 心		2		2	花本 拓真		2
3	城戸 大河		1		3	宮側 友輔	◎	2
4	三好 真和		2		4	大塚 凜汰		1
5	武田 龍太郎		3		5	関谷 勇輝		2
6	太田 龍弥		3		6	竹平 航		1
7	塚田 千翔		3		7	朝倉 輝義		2
8	赤瀬 琥春		2		8	坂本 嵐		2
9	篠原 遥翔	◎	3	HB	9	二宮 大地		1
10	三好 龍義		3		10	眞鍋 希天		1
11	岡林 賢人		1	TB	11	川田 博之		2
12	寺本 稜		3		12	宗次 捺暉		2
13	平松 謙真		1		13	小野 伶王		2
14	浮穴 聖也		2		14	高井 煌叶		1
15	野本 涼平		2	FB	15	高井 愛斗		2
16				リザーブ	16	武智 晴		1
17					17	中須賀 健人		1
18					18	結城 賢太		1
19					19	山口 陽央		1
20					20	吉富 孝太郎		1
21	塩見 和興		1		21	菰田 麟太郎		1
22	須崎 翔		1		22			
23					23			
24					24			
25					25			

松山学院高校 対 合同1

前半 0 - 7

後半 12 - 22

合計 12 - 29

先蹴 松山学院高校

松山学院高校		得点	合同1	
前半	後半		前半	後半
0	2	T	1	3
0	0	PT	0	0
0	1	G	1	2
0	0	PG	0	1
0	0	DG	0	0
0	12	計	7	22
12		合計	7	29

前半	後半	反則	前半	後半
8	7			4
15		合計	6	

【シンビン・退場】

時間	種類	チーム名	選手氏名
後半 24分	シンビン	松山学院高校	篠原 遥翔
		危険なプレー	

【負傷交替・戦術的入替】

時間	種類	背番号
		→
		→
		→
		→
		→
		→
		→
		→
		→
		→
		→

時間	種類	背番号
		→
		→
		→
		→
		→
		→
		→
		→
		→
		→
		→

【一時的交替】

時間	背番号
~	↔
~	↔
~	↔
~	↔
~	↔
~	↔

時間	背番号
~	↔
~	↔
~	↔
~	↔
~	↔
~	↔

【責任者サイン欄】

レフリー	ドクター
鈴木 弘太	松井 誠司
運営責任者	記録責任者
新居 久直	坂東 大輔

第102回全国高等学校ラグビーフットボール大会愛媛県予選

高校 2回戦 第2試合 対戦日：令和4年11月6日

松山学院高校	対	合同1	先 蹴	松山学院高校	グラウンド状態	良
			天 候	晴	観 客 数	100人

時 間	得 点 経 過		得 点	
			松山学院高校	— 合同1
前半 15分	合同1	13番がトライ。10番のゴール成功。	0	7
後半 2分	合同1	1番がトライ。10番のゴール成功。	0	14
後半 7分	合同1	4番がトライ。10番のゴール成功。	0	21
後半 10分	松山学院高校	14番がトライ。9番のゴール成功。	7	21
後半 16分	合同1	10番がペナルティーゴール成功。	7	24
後半 27分	合同1	15番がトライ。10番のゴール不成功。	7	29
後半 30分	松山学院高校	13番がトライ。10番のゴール不成功。	12	29
			—	
			—	
			—	
			—	
			—	
			—	
			—	
			—	
			—	
			—	
			—	
			—	
			—	
			—	
			—	
			—	
			—	

第102回全国高等学校ラグビーフットボール大会愛媛県予選

高校 準決勝戦 第1試合

試合日：令和4年11月13日

会場名：県総合公園球技場

キックオフ：12時00分

試合時間：30分ハーフ

レフリー：山下 洋太 日本協会B級

第1

アシスタントレフリー：坂東 大輔 日本協会B級

第2

アシスタントレフリー：吉村 晴 日本協会C級

第3

アシスタントレフリー：岩城 勇馬 日本協会C級

松山聖陵高校 対 合同1

前半 48 - 7

後半 56 - 7

合計 104 - 14

先蹴 松山聖陵高校

松山聖陵高校				対	合同1			
背番号	選手氏名	主将	学年		背番号	選手氏名	主将	学年
1	新屋 光司		3	FW	1	宮側 友輔	◎	2
2	井上 魁		3		2	花本 拓真		2
3	曾我部 有矢		3		3	白石 一真		2
4	村中 亮太		2		4	関谷 勇輝		2
5	植村 颯		3		5	大塚 凜汰		1
6	川口 真矢		3		6	朝倉 輝義		2
7	今石 大輝		2		7	越智 翼		3
8	砂嶽 直杜		2		8	坂本 嵐		2
9	新屋 裕介		3	HB	9	二宮 大地		1
10	中村 仁	◎	3		10	眞鍋 希天		1
11	高橋 海翔		3	TB	11	川田 博之		2
12	原創 之助		3		12	宗次 捺暉		2
13	大井 晴翔		2		13	小野 伶王		2
14	田川 陽生		2		14	高井 煌叶		1
15	山下 新太		3	リザーブ	15	高井 愛斗		2
16	溝畑 悠史		3		16	武智 晴		1
17	熊野 翔夢		1		17	井下 義翔		2
18	長谷波 真将斗		3		18	中須賀 健人		1
19	小野 有輝		2		19	竹平 航		1
20	相原 翔		3		20	結城 賢太		1
21	檜本 拓未		1		21	山口 陽央		1
22	古川 仁		1		22	吉富 孝太郎		1
23	芳野 修		1		23	菰田 麟太郎		1
24	谷郷 彪雅		3		24			
25	宮崎 開久		1		25			

松山聖陵高校		得点	合同1	
前半	後半		前半	後半
8	8	T	1	1
0	0	PT	0	0
4	8	G	1	1
0	0	PG	0	0
0	0	DG	0	0
48	56	計	7	7
104		合計	14	

前半	後半	反則	前半	後半
3	1			2
4		合計	6	

【シンビン・退場】

時間	種類	チーム名	選手氏名

【負傷交替・戦術的入替】

時間	種類	背番号
後半 0分	戦術的入替	9 → 22
後半 0分	戦術的入替	3 → 18
後半 0分	戦術的入替	2 → 16
後半 0分	戦術的入替	1 → 19
後半 22分	戦術的入替	13 → 23
後半 22分	戦術的入替	15 → 24
後半 26分	戦術的入替	5 → 20
後半 26分	戦術的入替	12 → 25
		→
		→

時間	種類	背番号
		→
		→
		→
		→
		→
		→
		→
		→
		→
		→

【一時的交替】

時間	背番号
	↔
	↔
	↔
	↔
	↔
	↔

時間	背番号
	↔
	↔
	↔
	↔
	↔
	↔

【責任者サイン欄】

レフリー	ドクター
山下 洋太	辻 浩司
運営責任者	記録責任者
新居 久直	寺元 充彦

第102回全国高等学校ラグビーフットボール大会愛媛県予選

高校 準決勝戦 第1試合 対戦日：令和4年11月13日

松山聖陵高校	対	合同1	先 蹴 天 候	松山聖陵高校 曇	グラウンド状態 観 客 数	良 200人
---------------	---	------------	------------	-------------	------------------	-----------

時 間	得 点 経 過	得 点	
		松山聖陵高校	合同1
前半 1分	松山聖陵高校敵陣ゴール前5m、右隅付近のラックから左へ9番⇒5番とつないで左隅に5番がトライ。10番のゴール不成功。	5	0
前半 5分	松山聖陵高校敵陣ゴール前5m、ラインアウトからモールを押し込んで、左隅に12番がトライ。10番のゴール不成功。	10	0
前半 8分	松山聖陵高校敵陣ゴール前5m、中央付近のラックから右へ9番⇒10番⇒2番とつないで右中間に2番がトライ。10番のゴール不成功。	15	0
前半 11分	合同1自陣22mライン、右サイドのラインアウトからこぼれ球をひろって10番が走りこみ、中央に10番がトライ。10番のゴール成功。	15	7
前半 14分	松山聖陵高校敵陣ゴール前5m、中央付近のラックから右へ9番⇒2番とつないで中央に2番がトライ。10番のゴール成功。	22	7
前半 18分	松山聖陵高校敵陣ゴール前5m、右隅付近のラックから左へ9番⇒10番⇒8番⇒2番とつないで左中間に2番がトライ。10番のゴール不成功。	27	7
前半 22分	松山聖陵高校自陣ゴール前5m、右隅付近のラックから左へ9番⇒14番⇒15番⇒8番⇒13番とつないで左中間に13番がトライ。10番のゴール成功。	34	7
前半 25分	松山聖陵高校敵陣ゴール前10m、左中間付近のフリーキックからクイックスタートして、8番が走りこみ、中央に8番がトライ。10番のゴール成功。	41	7
前半 30分	松山聖陵高校敵陣10mライン、右隅付近のラックから左へ8番⇒15番⇒6番⇒12番⇒10番⇒14番とつないで中央に14番がトライ。10番のゴール成功。	48	7
後半 1分	合同1敵陣ゴール前10m、左中間付近のキックしたボールをキャッチして、10番が走りこみ、左中間に10番がトライ。10番のゴール成功。	48	14
後半 7分	松山聖陵高校敵陣ゴール前5m、左中間付近のラックから右へ22番⇒8番とつないで左中間に8番がトライ。10番のゴール成功。	55	14
後半 10分	松山聖陵高校敵陣ゴール前10m、右中間付近のラックから左へ22番⇒10番⇒5番とつないで中央に5番がトライ。10番のゴール成功。	62	14
後半 14分	松山聖陵高校敵陣22mライン、右サイドのラインアウトからモールを押し込んで、右中間に12番がトライ。10番のゴール成功。	69	14
後半 18分	松山聖陵高校敵陣22mライン、右サイドのラインアウトからモールを押し込んで、右中間に8番がトライ。10番のゴール成功。	76	14
後半 20分	松山聖陵高校敵陣22mライン、中央付近のラックから右へ22番⇒10番⇒11番とつないで右中間に11番がトライ。10番のゴール成功。	83	14
後半 25分	松山聖陵高校が、敵陣22mライン、右サイドのラインアウトからモールを押し込んで、右中間に8番がトライ。10番のゴール成功。	90	14
後半 29分	松山聖陵高校が、敵陣22mライン、左サイドのラインアウトからモールを押し込んで、左中間に8番がトライ。10番のゴール成功。	97	14
後半 31分	松山聖陵高校が、敵陣22mライン、中央付近の相手のラックをターンオーバーして、22番⇒10番⇒4番⇒24番とつないで左中間に24番がトライ。10番のゴール成功。	104	14
		—	—
		—	—
		—	—

第102回全国高等学校ラグビーフットボール大会愛媛県予選

高校 準決勝戦 第2試合

試合日：令和4年11月13日

会場名：県総合公園球技場

キックオフ：14時00分

試合時間：30分ハーフ

レフリー：鈴木 弘太 日本協会B級

第1アシスタントレフリー：濱岡 拓真 日本協会B級

第2アシスタントレフリー：高橋 潤一 日本協会B級

第3アシスタントレフリー：山下 洋太 日本協会B級

松山工業高校				対	新田高校			
背番号	選手氏名	主将	学年		背番号	選手氏名	主将	学年
1	大出 颯太		2	FW	1	宮内 雅哉		2
2	白石 光希		1		2	寺嶋 龍汰		3
3	野口 怜音		3		3	伊東 慧大		3
4	日野 晃靖		2		4	常盤 一平		2
5	松田 一晟		2		5	中川 峻介		3
6	四之宮 涉馬		3		6	三松 嵩人		2
7	渡邊 翔真		2		7	森村 泰士		3
8	武智 颯汰		3		8	山本 創太		3
9	兵頭 完弥		2	HB	9	武智 鵬哉		2
10	萩山 右京		1		10	大野 幹太朗		3
11	堀川 太一		1	TB	11	吉岡 隼風		2
12	石丸 大陸		2		12	大野 瑛介		1
13	徳永 大和		3		13	川崎 一護	◎	2
14	福山 恭清		1		14	武田 舜大		3
15	稲垣 吏揮	◎	3	リザーブ	15	青野 祥杜		3
16	鎌田 忠彦		3		16	坂本 都倭		3
17	中内 蒼太		1		17	林 蓮		3
18					18	丸山 亮瑛		1
19					19	中村 紫音		3
20					20	井上 輝		3
21					21	井関 直哉		2
22					22	松野 羽流		3
23					23	宮内 優		2
24					24	大堀 純		3
25					25	井上 力樹		1

松山工業高校 対 新田高校

前半	0	—	30
後半	0	—	26

合計	0	—	56
----	---	---	----

先蹴 **新田高校**

【負傷交替・戦術的入替】

松山工業高校		得点	新田高校	
前半	後半		前半	後半
0	0	T	6	4
0	0	PT	0	0
0	0	G	0	3
0	0	PG	0	0
0	0	DG	0	0
0	0	計	30	26
0		合計	56	

前半	後半	反則	前半	後半
3	5			2
8		合計	9	

時間	種類	背番号
後半 12分	戦術的入替	11 → 16
		→
		→
		→
		→
		→
		→
		→
		→

時間	種類	背番号
後半 6分	戦術的入替	13 → 23
後半 9分	戦術的入替	2 → 17
後半 15分	戦術的入替	6 → 21
後半 16分	戦術的入替	7 → 19
後半 23分	戦術的入替	15 → 25
後半 23分	戦術的入替	9 → 22
後半 25分	戦術的入替	1 → 20
		→
		→
		→

【一時的交替】

時間	背番号
~	↔
~	↔
~	↔
~	↔
~	↔
~	↔

時間	背番号
~	↔
~	↔
~	↔
~	↔
~	↔
~	↔

【シンビン・退場】

時間	種類	チーム名	選手氏名

【責任者サイン欄】

レフリー	ドクター
鈴木 弘太	辻 浩司
運営責任者	記録責任者
新居 久直	坂東 大輔

第102回全国高等学校ラグビーフットボール大会愛媛県予選

高校 準決勝戦 第2試合 対戦日：令和4年11月13日

松山工業高校	対	新田高校	先 蹴 天 候	新田高校 曇	グラウンド状態 観 客 数	良 300人
---------------	---	-------------	------------	-----------	------------------	-----------

時 間	得 点 経 過	得 点	
		松山工業高校	新田高校
前半 3分	新田高校敵陣ゴール前5m、中央付近のラックから右へ9番⇒10番⇒13番⇒15番とつないで右中間に15番がトライ。12番のゴール不成功。	0	5
前半 6分	新田高校敵陣ゴール前5m、右中間付近のラックから左へ9番⇒3番とつないで右中間に3番がトライ。12番のゴール不成功。	0	10
前半 11分	新田高校敵陣22mライン、左隅付近のスクラムから右へ8番⇒9番⇒14番とつないで右隅に14番がトライ。12番のゴール不成功。	0	15
前半 14分	新田高校敵陣10mライン、中央付近のラックから左へ9番⇒10番⇒13番⇒12番⇒15番⇒11番とつないで左隅に11番がトライ。10番のゴール不成功。	0	20
前半 23分	新田高校敵陣ゴール前10m、左中間付近のラックから左へ9番⇒13番⇒15番⇒14番とつないで左中間に14番がトライ。10番のゴール不成功。	0	25
前半 25分	新田高校自陣10mライン、中央付近のラックから右へ9番⇒10番⇒12番とつないで右中間に12番がトライ。10番のゴール不成功。	0	30
後半 5分	新田高校敵陣ゴール前5m、右中間付近のラックから左へ9番⇒3番とつないで右中間に3番がトライ。10番のゴール不成功。	0	35
後半 13分	新田高校自陣10mライン、右隅付近の相手パスボールをキャッチして、11番⇒15番⇒10番⇒12番と展開し、中央に12番がトライ。10番のゴール成功。	0	42
後半 19分	新田高校敵陣22mライン、右中間付近のラックから左へ9番⇒10番⇒23番⇒15番とつないで左中間に15番がトライ。10番のゴール成功。	0	49
後半 31分	新田高校敵陣ゴール前10m、中央付近のラックから左へ22番⇒10番⇒23番⇒25番⇒14番とつないで左中間に14番がトライ。10番のゴール成功。	0	56
			—
			—
			—
			—
			—
			—
			—
			—
			—
			—
			—
			—
			—
			—
			—

第102回全国高等学校ラグビーフットボール大会愛媛県予選

高校 決勝戦 第1試合

試合日：令和4年11月23日

会場名：県総合運動公園球技場

キックオフ：14時00分

試合時間：30分ハーフ

レフリー：須川 貴也 日本協会B級

第1アシスタントレフリー：山下 洋太 日本協会B級

第2アシスタントレフリー：濱岡 拓真 日本協会B級

第3アシスタントレフリー：源代 貴臣 日本協会B級

松山聖陵高校 対 新田高校

前半 17 - 0

後半 20 - 0

合計 37 - 0

先蹴 松山聖陵高校

松山聖陵高校				対	新田高校			
背番号	選手氏名	主将	学年		背番号	選手氏名	主将	学年
1	新屋 光司		3	FW	1	宮内 雅哉		2
2	井上 魁		3		2	寺嶋 龍汰		3
3	曾我部 有矢		3		3	伊東 慧大		3
4	村中 亮太		2		4	中川 峻介		3
5	植村 颯		3		5	井上 輝		3
6	川口 真矢		3		6	三松 嵩人		2
7	今石 大輝		2		7	山本 創太		3
8	砂嶽 直杜		2		8	常盤 一平		2
9	新屋 裕介		3	HB	9	武智 鵬哉		2
10	中村 仁	◎	3		10	大野 幹太朗		3
11	高橋 海翔		3	TB	11	吉岡 隼風		2
12	原創 之助		3		12	大野 瑛介		1
13	大井 晴翔		2		13	川崎 一護	◎	2
14	田川 陽生		2		14	武田 舜大		3
15	山下 新太		3	リザーブ	15	青野 祥杜		3
16	溝畑 悠史		3		16	坂本 都倭		3
17	熊野 翔夢		1		17	林 蓮		3
18	長谷波 真将斗		3		18	丸山 亮瑛		1
19	小野 有輝		2		19	中村 紫音		3
20	相原 翔		3		20	村田 景太郎		2
21	檜本 拓未		1		21	井関 直哉		2
22	古川 仁		1		22	松野 羽流		3
23	芳野 修		1		23	宮内 優		2
24	谷郷 彪雅		3		24	大堀 純		3
25	宮崎 開久		1		25	井上 力樹		1

【負傷交替・戦術的入替】

松山聖陵高校		得点	新田高校	
前半	後半		前半	後半
3	2	T	0	0
0	0	PT	0	0
1	2	G	0	0
0	2	PG	0	0
0	0	DG	0	0
17	20	計	0	0
37		合計	0	

前半	後半	反則	前半	後半
4	6			1
10		合計	5	

時間	種類	背番号
後半 20分	戦術的入替	8 → 16
後半 23分	戦術的入替	7 → 20
後半 23分	戦術的入替	13 → 24
後半 29分	戦術的入替	4 → 18
		→
		→
		→
		→
		→
		→
		→
		→
		→
		→

時間	種類	背番号
後半 17分	戦術的入替	11 → 23
		→
		→
		→
		→
		→
		→
		→
		→
		→
		→
		→
		→
		→

【一時的交替】

時間	背番号
~	↔
~	↔
~	↔
~	↔
~	↔
~	↔

時間	背番号
~	↔
~	↔
~	↔
~	↔
~	↔
~	↔

【シンビン・退場】

時間	種類	チーム名	選手氏名

【責任者サイン欄】

レフリー	ドクター
須川 貴也	坂山 憲史
運営責任者	記録責任者
新居 久直	寺元 充彦

第102回全国高等学校ラグビーフットボール大会愛媛県予選

高校 決勝戦 第1試合 対戦日：令和4年11月23日

松山聖陵高校	対	新田高校	先 蹴 天 候	松山聖陵高校 少 雨	グランド状態 観 客 数	良 800人
---------------	---	-------------	------------	---------------	-----------------	-----------

時 間	得 点 経 過	得 点	
		松山聖陵高校	— 新田高校
前半 2分	松山聖陵高校敵陣22mライン、中央付近のスクラムから右へ9番⇒10番とつないで右中間に10番がトライ。10番のゴール成功。	7	0
前半 5分	松山聖陵高校敵陣10mライン、中央付近のラックから右へ9番⇒10番⇒14番とつないで右隅に14番がトライ。10番のゴール不成功。	12	0
前半 22分	松山聖陵高校敵陣ゴール前10m、右サイドのラインアウトから右へ8番が走りこみ、右隅に8番がトライ。10番のゴール不成功。	17	0
後半 3分	松山聖陵高校敵陣ゴール前5m、左中間付近のラックから右へ2番が持ち出して、左中間に2番がトライ。10番のゴール成功。	24	0
後半 6分	松山聖陵高校敵陣22mライン、右中間付近のスクラムから左へ9番⇒12番⇒15番⇒10番⇒14番とつないで左中間に14番がトライ。10番のゴール成功。	31	0
後半 11分	松山聖陵高校敵陣22mライン、左中間付近の相手ペナルティから10番がペナルティゴール成功。	34	0
後半 19分	松山聖陵高校敵陣22mライン、中央付近の相手ペナルティから10番がペナルティゴール成功。	37	0
		—	
		—	
		—	
		—	
		—	
		—	
		—	
		—	
		—	
		—	
		—	
		—	
		—	
		—	
		—	
		—	
		—	
		—	
		—	
		—	
		—	
		—	
		—	
		—	



大会結果配信表
第102回全国高等学校ラグビーフットボール大会 1回戦

公式試合記録
2022/12/28配信

対戦日	2022/12/28 (水)	Kick off	14:15	レフリー	牧野孝一郎 (九州協会)	sign
競技場	花園第3	観客数	400人	アシスタントレフリー	鳥本昂平 岡本竜弥 (関西協会) 橋本唯人 (関西協会)	
天候	晴れ/弱風	グラウンド状態	良い		マッチコミッショナー	山口優
ドクター	中谷創					
記録係	高校大会					

松山聖陵高等学校			得点					秋田県立秋田工業高等学校		
#	Name (cm/kg/Age)	Pos.	Home			Away		#	Name (cm/kg/Age)	Pos.
			前半	後半		前半	後半			
1	新屋光司 (171/96/18)	FW	1	0	T	0	3	1	草皆芙空 (169/100/18)	FW
2	井上魁 (175/102/18)		1	0	G	0	2	2	三浦涼哉 (170/104/18)	
3	曾我部有矢 (176/108/18)		0	0	PT	0	0	3	阿部輝 (180/102/18)	
4	村中亮太 (180/102/17)		0	0	PG	1	0	4	佐藤諒 (186/81/17)	
5	植村颯 (176/104/18)		0	0	DG	0	0	5	小島佑太 (186/98/18)	
6	川口真矢 (175/80/18)		7	0	計	3	19	6	大沢空 (170/80/17)	
7	今石大輝 (181/90/17)		7		合計	22		7	三浦慶仁 (174/83/17)	
8	砂嶽直杜 (170/98/16)							8	三浦颯太 (177/91/16)	
9	新屋裕介 (156/58/18)	HB						9	伊藤大翔 (167/69/18)	HB
10	中村仁 (173/80/18)	TB	反則					10	鈴木颯太 (174/80/18)	TB
11	高橋海翔 (171/79/18)		PK	FK		PK	FK	11	工藤遥生 (174/75/18)	
12	原創之助 (170/81/17)	FB	4	0	前半	3	1	12	金森皇成 (174/84/18)	FB
13	大井晴翔 (170/85/17)		3	0	後半	5	1	13	高橋周也 (175/74/18)	
14	田川陽生 (165/68/17)	Re.	7	0	合計	8	2	14	菅生聖弥 (177/77/18)	Re.
15	山下新太 (165/80/18)		15	黒澤航希 (171/80/18)						
16	小野有輝 (180/100/17)		16	佐藤琢磨 (175/95/18)						
17	溝畑悠史 (164/90/17)		17	伊藤運 (167/88/18)						
18	長谷波真将斗 (173/94/18)		18	佐々木利徠 (173/95/16)						
19	芳野修 (170/80/16)		19	小林慶伸 (168/84/17)						
20	相原翔 (170/72/18)		20	佐藤巧都 (177/75/18)						
21	楠本拓未 (173/72/16)		21	筒井柁皇 (162/64/17)						
22	三原功太 (163/66/17)	22	沢田石孝介 (171/84/17)							
23	古川仁 (155/52/16)	23	伊藤朔 (180/75/17)							
24	宮崎開久 (170/68/15)	24	大原運 (170/65/17)							
25	谷郷彪雅 (170/70/17)	25	宇佐美佑斗 (180/80/17)							

※背番号の白抜きはキャプテン

Home 交替/入替

種類	時間	背番号
入替	後半20分	3 → 17

Home 一時交替

種類	時間	背番号	内容
----	----	-----	----

Away 交替/入替

種類	時間	背番号
入替	後半13分	3 → 17
入替	後半29分	1 → 16
入替	後半29分	2 → 18

Away 一時交替

種類	時間	背番号	内容
----	----	-----	----

Home カード/処分

種類	時間	背番号	内容
----	----	-----	----

Away カード/処分

種類	時間	背番号	内容
----	----	-----	----

得点経過 前半Kick off : 秋田県立秋田工業高等学校 / 後半Kick off : 松山聖陵高等学校

前半	チーム名	#.Name	種	H	A
18分	秋田県立秋田工業高等学校	10.鈴木颯太	PG	0	- 3
27分	松山聖陵高等学校	2.井上魁	T	5	- 3
27分	松山聖陵高等学校	10.中村仁	G	7	- 3
後半	チーム名	#.Name	種	H	A
4分	秋田県立秋田工業高等学校	2.三浦涼哉	T	7	- 8
4分	秋田県立秋田工業高等学校	10.鈴木颯太	G	7	- 10
6分	秋田県立秋田工業高等学校	15.黒澤航希	T	7	- 15
6分	秋田県立秋田工業高等学校	10.鈴木颯太	Gx	7	- 15
18分	秋田県立秋田工業高等学校	15.黒澤航希	T	7	- 20
18分	秋田県立秋田工業高等学校	10.鈴木颯太	G	7	- 22

<特記事項>

最終更新日 : 2022/12/30 (金) 08:42

令和4年度愛媛県高等学校ラグビーフットボール中・南予新人大会（結果報告）

15人制トーナメント

※聖陵・新田の2チームにて実施

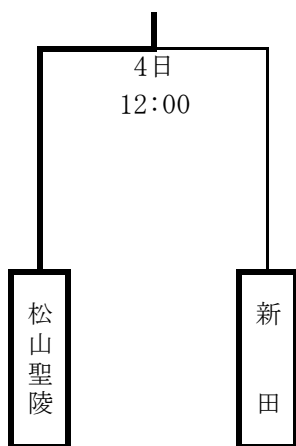

松山聖陵高校 優勝

10人制トーナメント

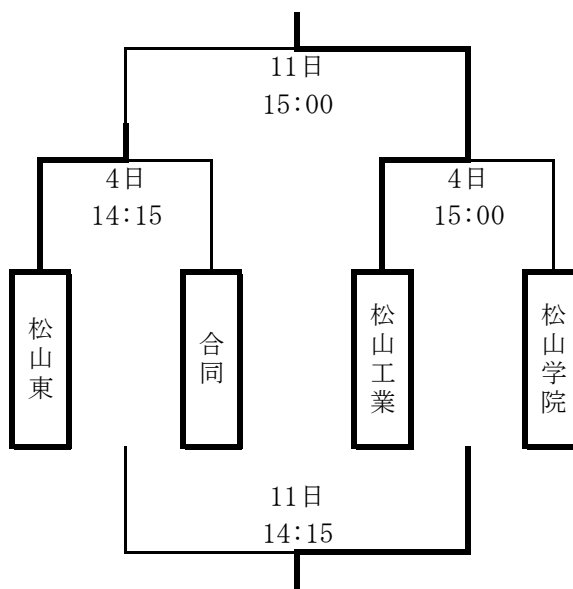

※合同は野村・北条・松山商業からなる。

15人制トーナメント

9月4日（日）20分ハーフ

決 勝	松 山 聖 陵	新田高校人数不足による棄権のため、松山聖陵高校が不戦勝	新 田
-----	---------	-----------------------------	-----

10人制トーナメント

9月4日（日）10分ハーフ

第 1 試 合	松 山 東	26 $\left[\begin{array}{l} 14 - 5 \\ 12 - 5 \end{array} \right]$ 10	合 同
第 2 試 合	松 山 工 業	32 $\left[\begin{array}{l} 17 - 0 \\ 15 - 0 \end{array} \right]$ 0	松 山 学 院

10人制トーナメント

9月11日（日）10分ハーフ

3 位 決 定 戦	合 同	15 $\left[\begin{array}{l} 15 - 5 \\ 0 - 12 \end{array} \right]$ 17	松 山 学 院
決 勝	松 山 東	0 $\left[\begin{array}{l} 0 - 19 \\ 0 - 17 \end{array} \right]$ 36	松 山 工 業

令和4年度 愛媛県高等学校ラグビーフットボール新人大会 東予地区大会 結果

- 1 期 日 令和4年12月10日(土)
- 2 会 場 西条市河原津新田甲157番地
東予運動公園 球技場
- 3 結 果

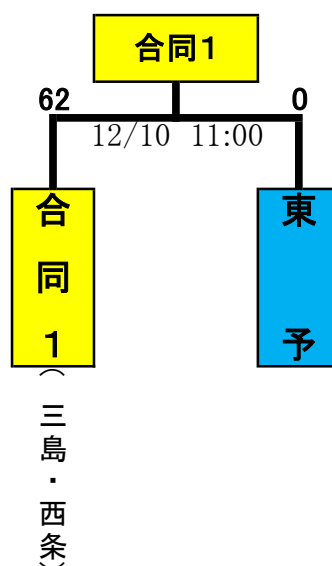

12/10/2022 13人制

合同1		チ-ム	東予	
前半	後半		前半	後半
4	6	T	0	0
2	4	G	0	0
0	0	PG	0	0
0	0	DG	0	0
24	38	小計	0	0
62		合計	0	

*合同1(三島・西条の2校による合同)

*20分ハーフ

公式試合記録

大会名	第43回四国クラブラグビーフットボール大会【10戦 第2試合】				対戦日	2022年(令和4年)5月29日(日)		天候・グラウンド 状態	
レフリー	三木 風芽 (日本協会公認)		A R	中島 基裕 (日本協会公認)	谷口 龍一 (関西協会公認)	坂東 誉 (関西協会公認)	kick.off	14:00 (30分ハーフ)	
							競技場名	スカイフィールド 富郷 メイングラウンド	
								無風	良好
								観客数	100人

チームA			チームB		
三島クラブ			高知C.O.ラグビーフットボールクラブ		
No.	選手(フルネーム)氏名	年齢	No.	選手(フルネーム)氏名	年齢
1	西岡 淳史	(27)	1	坂 直人	(31)
2	富家 恭蔵	(28)	2	島内 俊輔	(21)
3	山口 直希	(31)	3	上村 直也	(21)
4	高橋 一馬	(33)	4	牧 浩志	(18)
5	小田原 大和	(18)	5	渡辺 真史	(30)
6	藤川 文耶	(34)	6	椎葉 界	(30)
7	加地 郡	(29)	7	一柳 翔	(23)
8	藤田 大毅	(25)	8	谷本 晋作	(21)
9	大西 辰弥	(21)	9	中村 漣	(25)
10	宇都宮 大毅	(18)	10	米岡 晋之介	(30)
11	大西 芳季	(32)	11	山本 隼生	(21)
12	鶴井 昂汰	(27)	12	山本 尚吾	(40)
13	宇都宮 佑介	(24)	13	宮崎 慎平	(37)
14	宮崎 聖也	(19)	14	阿部 賢司	(20)
15	今村 優志	(33)	15	塩田 健治	(31)
16	定岡 駿介	(32)	16	()	()
17	宇都宮 良太	(25)	17	()	()
18	蝶野 憲	(33)	18	()	()
19	友金 嘉生	(34)	19	()	()
20	伊藤 琢磨	(34)	20	()	()
21	吉岡 佑	(26)	21	()	()
22	宇都宮 秀文	(20)	22	()	()
23	()	()	23	()	()

チーム記録担当者	福田 幸児	記録責任者	石川 雅博
	(A: 三島クラブ)	ドクター	三好 典彦
	中山 香代	レフリー	三木 風芽
	(B: 高知CO)	マッチコミッショナー	石元 幸司

A		B		
前半	後半	vs	前半	後半
4	3	T	0	0
0	0	G	0	0
		PG		
		DG		
20	15	小計	0	0
35		合計	0	
P 2	F 1	反則	P 4	F 5
3		合計	9	

<シンビン>	<時間>	<チーム>	<背番号>	<内容>
Y・R	前・後	分	A・B No.	
Y・R	前・後	分	A・B No.	
Y・R	前・後	分	A・B No.	
Y・R	前・後	分	A・B No.	

注：1. 必ずゲームキャプテンに○印(Na.1~15/リザーブ選手は不可)
 2. 該当する文字(Y, R/交, 入/前, 後)に○印を付けること。
 3. シンビンの詳細については、横の内容欄に記入

種類	時間	背番号	脳震盪	種類	時間	背番号	脳震盪
交	前 28分	3 → 16	()	交・入	前・後	分	→ ()
入	後 0分	4 → 19	()	交・入	前・後	分	→ ()
入	後 0分	15 → 22	()	交・入	前・後	分	→ ()
入	後 7分	11 → 17	()	交・入	前・後	分	→ ()
入	後 12分	5 → 18	()	交・入	前・後	分	→ ()
入	後 12分	6 → 20	()	交・入	前・後	分	→ ()
入	後 25分	1 → 21	()	交・入	前・後	分	→ ()
交・入	前・後	分	→ ()	交・入	前・後	分	→ ()

※入替について：フロントローは3名まで、その他は5名まで
 ※種類について：(F入)フロントロー入替/(入)入替/(F交)フロントロー負傷交代/(交)負傷交代

<一時退場時間>	<一時交代背番号>	<一時退場時間>	<一時交代背番号>
前・後 分 ~ 前・後 分	→	前・後 分 ~ 前・後 分	→
前・後 分 ~ 前・後 分	→	前・後 分 ~ 前・後 分	→
前・後 分 ~ 前・後 分	→	前・後 分 ~ 前・後 分	→
前・後 分 ~ 前・後 分	→	前・後 分 ~ 前・後 分	→

※コンタクトレンズ装着のための一時交代は認められておりません。

memo	呼吸器
	分

経過	得点種類	背番号	得点位置	得点合計	種類	T, G, PG, DG	背番号	○印	失敗	数字のみ	
前半	高知CO kick.off				注：ゴール, PG, DGは失敗の場合も記入する (G×, PG×, DG×で記載のこと。○無し背番号で表示)						
6分	T	11	右中間	5	30分	T	22	左中間	35		
6分	G	10			30分	G	22				
12分	PG	8	中央		分						
20分	T	3	左中間	10	分						
20分	G	10			分						
22分	T	11	左端	15	分						
22分	G	6			分						
26分	T	1	右端	20	分						
26分	G	10			分						
分					分						
A・B					分						
分					分						
A・B					分						
10分	T	19	右中間	25	分						
10分	G	22			分						
23分	T	22	中央	30	分						
23分	G	22			分						
分					分						

公式試合記録

大会名	第46回四国クラブラグビーフットボール大会【10戦 第1試合】				対戦日	2022年(令和4年)6月12日(日)		天候・グラウンド 状態	
レフリー	中嶋 拓哉 (関西協会公認)	AR	飯田 努 (関西協会公認)	上村 靖和 (関西協会公認)	谷口 龍一 (関西協会公認)	kick.off	11:00 (30分ハーフ)		晴れ 無風 観客数 100人
						競技場名	スカイフィールド 富郷 メイングラウンド		

チームA コスモスラグビーフットボールクラブ			チームB 三島クラブ		
No.	選手(フルネーム)氏名	年齢	No.	選手(フルネーム)氏名	年齢
1	武田 翔也	(29)	1	山口 直希	(31)
2	井上 雄太	(24)	2	富家 恭蔵	(29)
3	西條 祐司	(30)	3	西岡 淳史	(27)
4	宮本 拓弥	(26)	4	藤川 文耶	(33)
5	和泉 元	(30)	5	高橋 一馬	(32)
6	荒瀬 達郎	(25)	6	中川 智史	(32)
7	下村 健太郎	(25)	7	鶴井 昂汰	(27)
8	磯崎 敢太郎	(25)	8	友金 嘉生	(23)
9	松原 万里	(27)	9	大西 辰弥	(29)
10	森 隆秀	(35)	10	宇都宮 那月	(18)
11	十川 拳太	(27)	11	中山 音羽	(19)
12	河野 一馬	(27)	12	大西 芳季	(32)
13	十川 拓巳	(24)	13	宇都宮 佑介	(24)
14	住友 勝紀	(26)	14	加地 郡	(29)
15	近藤 健吾	(24)	15	伊藤 琢磨	(34)
16	角山 祐樹	(36)	16	定岡 駿介	(32)
17	中田 雄一郎	(33)	17	小田原 大和	(19)
18	近澤 隆恵	(29)	18	蝶野 憲	(33)
19	柏木 光輝	(25)	19	藤田 大毅	(25)
20	京野 悠太	(28)	20	宇都宮 良太	(25)
21	川崎 正洋	(39)	21	今村 優志	(33)
22			22	三好 善晴	(45)
23		()	23	吉岡 祐	(26)

チーム記録担当者	松下 則之	記録責任者	石川 雅博
	(A: コスモスクラブ)	ドクター	三好 典彦
	福田 幸児	レフリー	中嶋 拓哉
	(B: 三島クラブ)	マッチコミッショナー	石元 幸司

A		B		
前半	後半	vs	前半	後半
1	2	T	2	1
1	1	G	1	1
	1	PG		
		DG		
7	15	小計	12	7
22		合計	19	
P 5	F 3	反則	P 2	F 2
8		合計	4	

<シンビン>	<時間>	<チーム>	<背番号>	<内容>
Y・R	前・後	分	A・B No.	
Y・R	前・後	分	A・B No.	
Y・R	前・後	分	A・B No.	
Y・R	前・後	分	A・B No.	

注：1. 必ずゲームキャプテンに○印 (No.1~15/リザーブ選手は不可)
 2. 該当する文字(Y, R/交, 入/前, 後)に○印を付けること。
 3. シンビンの詳細については、横の内容欄に記入

種類	時間	背番号	脳震盪	種類	時間	背番号	脳震盪
入	後 0分	14 → 23	()	入	後 0分	1 → 16	()
入	後 13分	9 → 18	()	入	後 6分	8 → 20	()
入	後 18分	4 → 19	()	入	後 13分	5 → 17	()
交・入	前・後 分	→	()	入	後 13分	7 → 21	()
交・入	前・後 分	→	()	入	後 18分	15 → 19	()
交・入	前・後 分	→	()	入	後 28分	6 → 22	()
交・入	前・後 分	→	()	交・入	前・後 分	→	()
交・入	前・後 分	→	()	交・入	前・後 分	→	()

※入替について：フロントローは3名まで、その他は5名まで
 ※種類について：(F入)フロントロー入替/(入)入替/(F交)フロントロー負傷交代/(交)負傷交代

<一時退場時間>	<一時交代背番号>	<一時退場時間>	<一時交代背番号>
前・後 分 ~ 前・後 分	→	前・後 分 ~ 前・後 分	→
前・後 分 ~ 前・後 分	→	前・後 分 ~ 前・後 分	→
前・後 分 ~ 前・後 分	→	前・後 分 ~ 前・後 分	→
前・後 分 ~ 前・後 分	→	前・後 分 ~ 前・後 分	→

※コンタクトレンズ装着のための一時交代は認められておりません。

memo

	吹替え
	分

経過	チーム	得点種類	背番号	得点位置	得点合計		種類：T, G, PG, DG 背番号に○印。失敗は数字のみ 位置：左端, 左中間, 中央又はポスト下, 右中間, 右端 注：ゴール, PG, DGは失敗の場合も記入する (G×, PG×, DG×で記載のこと。○無し背番号で表示)
					A	B	
前半：三島クラブ kick.off							
4分	B	T	5	左中間		5	分
4分	B	G	12				A・B分
18分	B	T	8	中央		10	分
18分	B	G	12			12	A・B分
24分	A	T	13	中央	5		分
24分	A	G	9		7		A・B分
分							分
A・B							A・B分
2分	A	PG	9	中央	10		分
10分	B	T	20	右端		17	A・B分
10分	B	G	12			19	A・B分
17分	A	T	18	右端	15		分
17分	A	G	15		17		A・B分
21分	B	PG	12	中央			分
27分	A	T	13	左端	22		A・B分
27分	A	G	15				分
分							A・B分

公式試合記録

大会名	第34回関西クラブラグビーフットボール大会愛媛県代表決定戦				対戦日	2022年(令和4年)7月31日(日)		天候・グラウンド 状態		
レフリー	山下 洋太 (関西協会公認)	AR	須川貴也 (関西協会公認)	野本 聡 (関西協会公認)	藤田恭二	kick.off	17:30 (30分ハーフ)	晴れ	良好	
						競技場名	伊予三島運動公園グラウンド		観客数	0人

チームA 三島クラブ				チームB 住友化学ラグビークラブ			
No.	選手(フルネーム)氏名	年齢		No.	選手(フルネーム)氏名	年齢	
1	西岡 淳史	(27)	FW	1	矢原 拓哉	(22)	
2	眞鍋 祐樹	(32)		2	小寺 正時	(25)	
3	富家 恭蔵	(29)		3	松本 良太	(33)	
4	山口 直希	(31)		4	錨 弘行	(50)	
5	高橋 一真	(32)		5	藤田 祐介	(25)	
6	藤川 文耶	(33)		6	中山 健吾	(25)	
7	加地 郡	(29)		⑦	藤原 悠佑	(31)	
8	小田原 大和	(18)		8	桐木 和広	(29)	
⑨	大西 辰弥	(29)	HB	9	栗山 健一	(23)	
10	宇都宮 那月	(18)		10	佐伯 翼	(32)	
11	宮崎 聖也	(19)	TB	11	一色 祥太	(27)	
12	鶴井 昂汰	(27)		12	浪江 慶佑	(32)	
13	中山 音羽	(19)		13	平井 雄二	(30)	
14	三好 善晴	(45)		14	武田 龍心	(19)	
15	吉岡 佑	(26)	FB	15	江頭 里佳	(31)	
16	定岡 駿介	(25)		16	今牧 常久	(51)	
17	宇都宮 祐介	(24)	リザーブ	17	景浦 俊盛	(32)	
18	友金 嘉生	(33)		18	高市 純之介	(32)	
19	蝶野 憲	(32)		19	山口 浩正	(42)	
20	宇都宮 秀文	(20)		20	後藤 光成	(43)	
21	藤田 大毅	(25)		21	小賀野 祥司	(48)	
22	續木 優太	(21)		22	菰田 俊紀	(19)	
23	()	()		23	中西 爽	(21)	

チーム記録担当者	鈴木 聡	記録責任者	石川 雅博
	(A: 三島クラブ)	ドクター	福西 昭人
	大石 憲一	レフリー	山下 洋太
	(B: 住友化学クラブ)	マッチコミッショナー	徳永 周三

A				B				
前半	後半	vs	前半	後半				
2	6	T	1	0				
1	3	G	1	0				
1	0	PG	1	0				
0	0	DG	0	0				
15	36	小計	10	0				
51				合計	10			
P	F	P	F	反則	P	F	P	F
3		2			2		3	
5				合計	5			

<シンビン>	<時間>	<チーム>	<背番号>	<内容>
Y・R	前・後	分	A・B	No.
Y・R	前・後	分	A・B	No.
Y・R	前・後	分	A・B	No.
Y・R	前・後	分	A・B	No.

- 注: 1. 必ずゲームキャプテンに○印(No.1~15/リザーブ選手は不可)
 2. 該当する文字(Y, R/交, 入/前, 後)に○印を付けること。
 3. シンビンの詳細については、横の内容欄に記入

種類	時間	背番号	脳震盪	種類	時間	背番号	脳震盪
入	後 0分	8 → 18	()	F交	前 3分	3 → 17	()
入	後 10分	1 → 19	()	交	前 23分	7 → 18	()
入	後 21分	11 → 22	()	入	後 12分	4 → 19	()
入	後 21分	12 → 21	()	入	後 16分	8 → 23	()
交・入	前・後 分	→	()	入	後 16分	17 → 16	()
交・入	前・後 分	→	()	入	後 21分	9 → 20	()
交・入	前・後 分	→	()	入	後 24分	14 → 22	()
交・入	前・後 分	→	()	交・入	前・後 分	→	()

※入替については：フロントローは3名まで、その他は5名まで
 ※種類については：(F入)フロントロー入替/(入)入替/(F交)フロントロー負傷交代/(交)負傷交代

<一時退場時間>	<一時交代背番号>	<一時退場時間>	<一時交代背番号>
前・後 分 ~ 前・後 分	→	前 16分 ~ 後 0分	17 → 16
前・後 分 ~ 前・後 分	→	前・後 分 ~ 前・後 分	→
前・後 分 ~ 前・後 分	→	前・後 分 ~ 前・後 分	→
前・後 分 ~ 前・後 分	→	前・後 分 ~ 前・後 分	→

※コンタクトレンズ装着のための一時交代は認められておりません。

memo	呼吸機
	0分

経過	チーム	得点種類	背番号	得点位置	得点合計		種類: T, G, PG, DG 背番号に○印, 失敗は数字のみ							
					A	B	位置: 左端, 左中間, 中央又はポスト下, 右中間, 右端	注: ゴール, PG, DGは失敗の場合も記入する	(G×, PG×, DG×で記載のこと。○無し背番号で表示)					
前半: 住友化学ラグビークラブ kick.off														
2分	B	PG	10	中央		3	23分	T	5	左中間	39			
4分	A	PG	10	中央	3		23分	G	10		41			
7分	A	T	13	左中間	8		26分	T	21	右端	46			
7分	A	G	10		10		26分	G	10					
21分	A	T	13	右中間	15		30分	T	21	右端	51			
21分	A	G	10				30分	G	10					
27分	B	T	9	右端	8		分							
27分	B	G	10		10		分							
分	A・B						分							
11分	A	T	13	中央	20		分							
11分	A	G	10		22		分							
17分	A	T	10	中央	27		分							
17分	A	G	10				分							
20分	A	T	10	中央	32		分							
20分	A	G	10		34		分							

第8回久万高原町長杯7人制女子の部試合結果

予選リーグ

	岡山	神戸	愛媛A	愛媛B	勝・分・負	勝ち点	得失点差	予選 順位
アタッターレ岡山		0-46	17-29	10-19	0・0・3	0	-67	4
神戸ファストジャイロ	46-0		⑤0-0	⑤0-0	3・0・0	9	+146	1
愛媛ラガールセブンズA	②9-17	0-50		12-24	1・0・2	3	-50	3
愛媛ラガールセブンズB	①9-10	0-50	24-12		2・0・1	6	-29	2

勝3点 分1点 負棄権0点

順位決定戦

3位決定戦

リーグ3位

愛媛A

21-5

岡山

リーグ4位

決勝戦

リーグ1位

神戸

26-12

愛媛B

リーグ2位

優勝 神戸ファストジャイロ

準優勝 愛媛ラガールセブンズB

第3位 愛媛ラガールセブンズA

第4位 アタッターレ岡山

記録用紙

久万高原町ラグビー場

NO.1

予選リーグ 3月11日(土)

① 14:40

岡山		チーム	愛媛 B	
前半	後半		前半	後半
1	1	T	2	1
		G	2	
		P		
		D		
5	5	計	14	5

PTは赤で

5	-	14	PTは赤で
10			19
5	-	5	

→		→
→		→
→	交替・入替	→
→		→
→		→
→		→
→		→

② 15:00

神戸		チーム	愛媛 A	
前半	後半		前半	後半
4	4	T		
2	3	G		
		P		
		D		
24	26	計	0	0

PTは赤で

24	-	0	PTは赤で
50			0
26	-	0	

→		→
→		→
→	交替・入替	→
→		→
→		→
→		→
→		→

③ 16:00

岡山		チーム	愛媛 A	
前半	後半		前半	後半
1	2	T	1	4
	1	G		2
		P		
		D		
5	12	計	5	24

PTは赤で

5	-	5	PTは赤で
17			29
12	-	24	

→		→
→		→
→	交替・入替	→
→		→
→		→
→		→
→		→

④ 16:20

神戸		チーム	愛媛 B	
前半	後半		前半	後半
4	4	T		
2	3	G		
		P		
		D		
24	26	計	0	0

PTは赤で

24	-	0	PTは赤で
50			0
26	-	0	

→		→
→		→
→	交替・入替	→
→		→
→		→
→		→
→		→

		チーム		
前半	後半		前半	後半
		T		
		G		
		P		
		D		
		計		

-
-

→		→
→		→
→	交替・入替	→
→		→
→		→
→		→
→		→

		チーム		
前半	後半		前半	後半
		T		
		G		
		P		
		D		
		計		

-
-

→		→
→		→
→	交替・入替	→
→		→
→		→
→		→
→		→

記録用紙

笛ヶ滝多目的球技場

N0.2

予選リーグ 3月12日(日)

⑤ 10:00

岡山		チーム	神戸	
前半	後半		前半	後半
		T	3	5
		G	1	2
		P		
		D		
0	0	計	17	29

PTは赤で

0	-	17
0	-	29

PTは赤で

46

→	交替・ 入替	→
→		→
→		→
→		→
→		→
→		→
→		→

⑥ 10:20

愛媛 A		チーム	愛媛 B	
前半	後半		前半	後半
	2	T	3	1
	1	G	1	1
		P		
		D		
0	12	計	17	7

PTは赤で

0	-	17
12	-	7

PTは赤で

24

→	交替・ 入替	→
→		→
→		→
→		→
→		→
→		→
→		→

		チーム		
前半	後半		前半	後半
		T		
		G		
		P		
		D		
		計		

-

-

→	交替・ 入替	→
→		→
→		→
→		→
→		→
→		→
→		→

順位決定戦 3月12日(日)

⑦ 11:20

3位決定戦

愛媛 A		チーム	岡山	
前半	後半		前半	後半
2	1	T	0	1
2	1	G	0	
		P		
		D		
14	7	計	0	5

PTは赤で

14	-	0
7	-	5

PTは赤で

5

→	交替・ 入替	→
→		→
→		→
→		→
→		→
→		→
→		→

⑧ 11:40

決勝戦

神戸		チーム	愛媛 B	
前半	後半		前半	後半
1	3	T	2	
1	2	G	1	
		P		
		D		
7	19	計	12	0

PTは赤で

7	-	12
19	-	0

PTは赤で

12

→	交替・ 入替	→
→		→
→		→
→		→
→		→
→		→
→		シンビン No. 6

		チーム		
前半	後半		前半	後半
		T		
		G		
		P		
		D		
		計		

-

-

→	交替・ 入替	→
→		→
→		→
→		→
→		→
→		→
→		→

第43回四国ブロック大会 ラグビーフットボール競技

令和4年8月19日(金) 高知県立春野総合運動公園 球技場

令和4年8月21日(日) 高知県立春野総合運動公園 球技場

少年男子

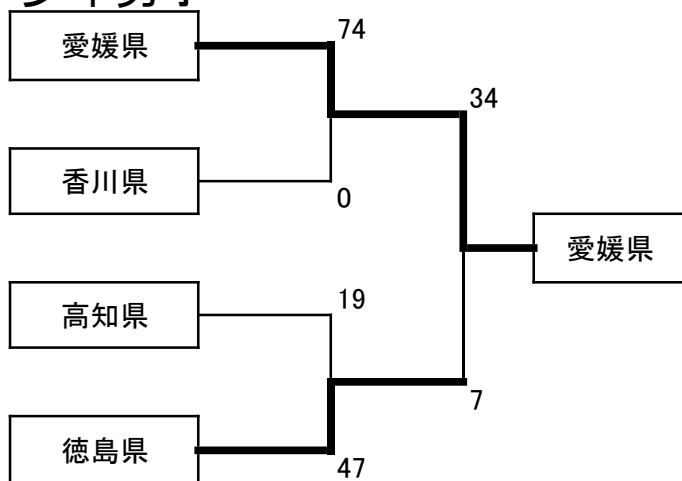

令和4年8月19日(金) 春野球技場

1回戦

愛媛県	74	47	-	0	0	香川県
		27	-	0		

1回戦

高知県	19	19	-	26	47	徳島県
		0	-	21		

令和4年8月21日(日) 春野球技場

決勝戦

愛媛県	34	15	-	7	7	徳島県
		19	-	0		

成年男子

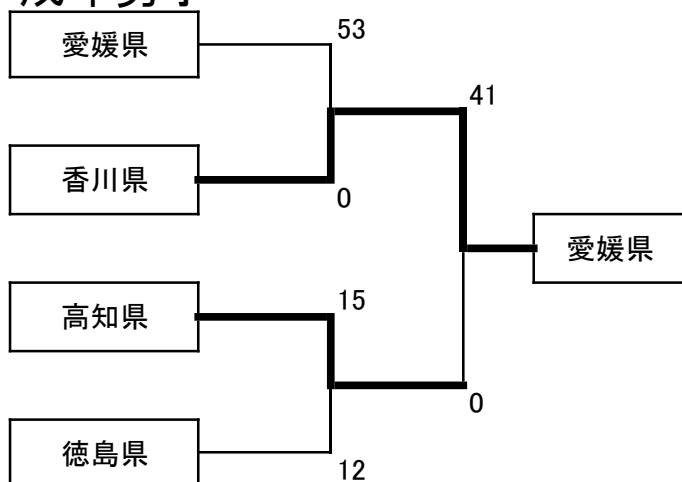

令和4年8月21日(日) 春野球技場

1回戦

愛媛県	53	29	-	0	0	香川県
		24	-	0		

1回戦

高知県	15	5	-	0	12	徳島県
		10	-	12		

決勝戦

愛媛県	41	17	-	0	0	高知県
		24	-	0		

女子

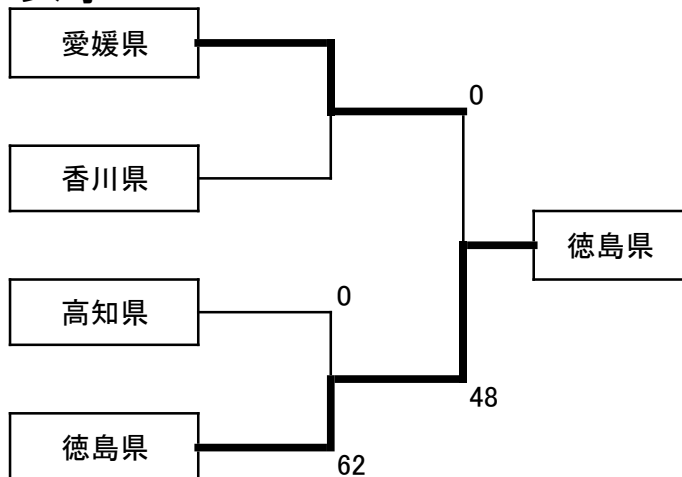

令和4年8月21日(日) 春野球技場

1回戦

愛媛県	香川県棄権のため愛媛県の不戦勝				香川県
-----	-----------------	--	--	--	-----

1回戦

高知県	0	0	-	33	62	徳島県
		0	-	29		

決勝戦

愛媛県	0	0	-	31	48	徳島県
		0	-	17		

国民体育大会第43回 四国ブロック大会 (少年)

少年男子 1回戦第1試合

試合日：令和4年8月19日

キックオフ：15:00 (25分ハーフ)

会場名：春野総合運動公園球技場

レフリー

Ref. 中島基裕 (関西協会公認)

アシスタントレフリー

1st 西森健祥 (関西協会公認)

2nd 谷口龍一 (関西協会公認)

3rd 松村瑞愛 (関西協会公認)

(協会公認)

全愛媛 対 全香川

74 ——— 0

得点

前半	後半		前半	後半
7	4	T	0	0
6	2	G	0	0
0	1	P G	0	0
0	0	D G	0	0
47	27	計	0	0

反則

0	2	P K	1	4
0	0	F K	0	0
0	2	計	1	4
2		合計	5	

レフリー	sign
会場主任	石元幸司
ドクター	小田和孝
記録責任者	松田哲典

全愛媛			対	全香川		
1	新屋 光司	1	F W	①	木下 日向	1
2	砂嶽 直杜	8		2	貴田 龍気	26
3	曾我部 有矢	18		3	辻 瑚太郎	15
4	小野 有輝	19		4	・田 幸衛	7
5	村中 亮太	5		5	ムラマツ ロイ	9
6	原 創之助	6		6	奥野 侑	19
7	川口 真矢	7		7	奈良 怜星	14
8	井上 魁	2		8	宇夫方 鷹斗	13
9	浦本 明惟	9		H B	9	川上 凜
⑩	中村 仁	10	10		造田 智矢	3
11	高橋 海翔	11	T B	11	田島 簾留	27
12	大野 幹太郎	12		12	普門 晃輔	18
13	大井 晴翔	13		13	小林 虎愛	8
14	田川 陽生	14		14	鈴木 開成	17
15	山下 新太	15	F B	15	堀 颯斗	12
16	宮内 雅哉	16	リ ザ ー ブ	16	池田 凜太郎	5
17	溝畑 悠史	3		17	小山 耕史	22
18	井上 輝	17		18	阪本 陽	6
19	赤瀬 琥春	25		19	井尻 優月	20
20	相原 翔	20		20	井上 漣士	25
21	武智 鵬哉	21		21	玉井 佑弥	2
22	篠原 遥翔	35		22	橋本 颯太	24
23	芳野 修	22		23		

交代

前	後	15分	9→21	交	入	前	後	0分	2→18	交	入
前	後	0分	10→23	交	入	前	後	6分	3→16	交	入
前	後	0分	13→22	交	入	前	後	10分	11→21	交	入
前	後	0分	8→18	交	入	前	後	13分	6→19	交	入
前	後	0分	3→17	交	入	前	後	15分	18→17	交	入
前	後	0分	1→16	交	入	前	後	20分	13→20	交	入
前	後	10分	11→20	交	入	前	後	24分	7→22	交	入
前	後	10分	2→19	交	入	前	後	分	→	交	入

シンビン・退場

チーム・番号

シンビン・退場

国民体育大会第43回 四国ブロック大会（少年）

少年男子 1回戦第1試合

対戦日： 令和4年8月19日

全愛媛	対	全香川	天候	晴れ
			グラウンド状態	良
			観客数	50人

時間経過	チーム名	得点経過	得点	
			全愛媛	全香川
前半 0分		全香川ボールのキックオフ	0	0
前半 1分	愛媛	敵陣10m付近カウンターから左展開、大外で⑮がもらいトライ	5	0
前半 1分	愛媛	⑮キック成功	7	0
前半 5分	愛媛	敵陣10m付近相手キックから⑭がカウンター、敵陣22mまで持ち込み左に展開し⑩がトライ	12	0
前半 5分	愛媛	⑮キック成功	14	0
前半 7分	愛媛	22m付近ラック左サイドから大外まで展開し⑭がトライ	19	0
前半 7分	愛媛	⑮キック成功	21	0
前半 11分	愛媛	ハーフウェイラインのラインアウトから⑩が左外の⑭へキックパストライ	26	0
前半 11分	愛媛	⑮キック成功	28	0
前半 14分	愛媛	ハーフウェイラインラインアウトから右展開、⑭が抜け出しつないで②がトライ	33	0
前半 14分	愛媛	⑮キック成功	35	0
前半 17分	愛媛	敵陣10m付近中央ラックターンオーバーから右に展開し⑭が抜け出しトライ	40	0
前半 17分	愛媛	⑮キック成功	42	0
前半 24分	愛媛	敵陣22m付近中央スクラムターンオーバーから展開し⑩⑮とつなぎトライ	47	0
前半 24分	愛媛	⑮キック失敗	47	0
後半 0分		全愛媛ボールのキックオフ	0	0
後半 2分	愛媛	敵陣10m中央付近ペナルティーキック。ショット選択 ⑮ペナルティーゴール成功	50	0
後半 5分	愛媛	ハーフウェイ右中間ラックターンオーバーから左展開パスをつないで⑫トライ	55	0
後半 5分	愛媛	⑮キック成功	57	0
後半 11分	愛媛	敵陣22m付近左中間ラックから右展開して⑭トライ	62	0
後半 11分	愛媛	⑮キック失敗	62	0
後半 14分	愛媛	自陣22m付近左サイド、相手キックから⑭が独走トライ	67	0
後半 14分	愛媛	⑮キック成功	69	0
後半 25分	愛媛	敵陣22m付近左サイドラインアウトから前進、FWのピックゴーで⑯トライ	74	0
後半 25分	愛媛	⑮キック失敗	74	0
				0
				0
				0
				0
				0
				0

国民体育大会第43回 四国ブロック大会 (少年)

少年男子 決勝戦

試合日：令和4年8月21日

キックオフ：15:30 (30分ハーフ)

会場名：春野総合運動公園球技場

レフリー

Ref. 中嶋拓哉 (関西協会公認)

アシスタントレフリー

1st 中島基裕 (関西協会公認)

2nd 高橋一史 (関西協会公認)

3rd 松村瑞愛 (関西協会公認)

(協会公認)

全愛媛 対 全徳島

34 ——— 7

得点

前半	後半		前半	後半
2	3	T	1	0
1	2	G	1	0
1	0	PG	0	0
0	0	DG	0	0
15	19	計	7	0

反則

1	2	PK	4	2
0	0	FK	0	0
1	2	計	4	2
3		合計	6	

レフリー	sign
会場主任	石元幸司
ドクター	小田和孝
記録責任者	松田哲典

全愛媛			対	全徳島		
1	新屋 光司	1	F W	1	青山 和樹	1
2	砂嶽 直杜	8		2	落合 遼	2
3	曾我部 有矢	18		3	八田 優太	3
4	村中 亮太	5		4	高野 陽介	7
5	井上 輝	17		5	富田 純平	5
6	原 創之助	6		6	松場 樂	6
7	川口 真矢	7		7	楠本 快	11
8	井上 魁	2		8	谷 悠太郎	38
9	浦本 明惟	9	H B	9	井潟 心城	8
10	中村 仁	10		10	池渕 紅志郎	9
11	高橋 海翔	11	T B	11	古林 楓太	20
12	大野 幹太郎	12		12	浅尾 至音	12
13	大井 晴翔	13		13	戸田 新	13
14	田川 陽生	14		14	佐藤 桜太	37
15	山下 新太	15	F B	15	吉田 千洋	14
16	宮内 雅哉	16	リ ザ ー ブ	16	岡田 恭和	41
17	伊東 慧大	26		17	安藤 聡真	19
18	溝畑 悠史	3		18	佐藤 風玖	39
19	小野 有輝	19		19	吉田 大輝	23
20	相原 翔	20		20	川内 太陽	46
21	武智 鵬哉	21		21	前田 敬心	28
22	坂本 渉	23		22	江盛 伸太郎	17
23	芳野 修	22		23	六車 悠建	29

交代

前(後)	13分	11→22	交(入)	前(後)	22分	4→17	交(入)
前(後)	21分	5→19	交(入)	前(後)	5分	1→16	交(入)
前(後)	21分	3→18	交(入)	前(後)	7分	15→21	交(入)
前(後)	23分	9→21	交(入)	前(後)	25分	5→19	交(入)
前(後)	25分	1→16	交(入)	前(後)	27分	2→20	交(入)
前(後)	28分	13→23	交(入)	前(後)	29分	9→22	交(入)
前(後)	28分	7→20	交(入)	前(後)	29分	13→23	交(入)
前(後)	28分	2→17	交(入)	前(後)	分	→	交(入)

シンビン・退場

チーム・番号

シンビン・退場

国民体育大会第43回 四国ブロック大会（少年）

少年男子 決勝戦

対戦日： 令和4年8月21日

全愛媛	対	全徳島	天候	晴れ
			グラウンド状態	良
			観客数	100人

時間経過	チーム名	得点経過	得点	
			全愛媛	全徳島
前半 0分		全徳島ボールのキックオフ	0	0
前半 10分	愛媛	中央付近⑮P G成功	3	0
前半 14分	徳島	敵陣22m付近相手キックをキャッチしカウンター⑮⑱⑨とつなぎ中央ヘトライ	3	5
前半 14分	徳島	⑩キック成功	3	7
前半 26分	愛媛	自陣22m付近、右サイドラックから⑦がボールを持ち⑪へつなぎ右隅ヘトライ	8	7
前半 26分	愛媛	⑮キック不成功	8	7
前半 30分	愛媛	敵陣10m付近、相手のキックをキャッチし左へパスをつなぎ⑮がタックルを受けた後、すぐに立ち上がり中央ヘトライ	13	7
前半 30分	愛媛	⑮キック成功	15	7
後半 0分		全愛媛ボールのキックオフ	15	7
後半 14分	愛媛	敵陣22m付近右サイド⑧⑭とパスをつなぎ右中間ヘトライ	20	7
後半 14分	愛媛	⑮キック成功	22	7
後半 19分	愛媛	自陣10m付近相手キックをキャッチし、カウンターで左展開⑮⑱とつなぎ⑮が相手をかきながら左中間ヘトライ	27	7
後半 19分	愛媛	⑮キック成功	29	7
後半 28分	愛媛	敵陣ゴール前5m付近左中間スクラムから相手ボールスクラムを押してボールを奪い⑮がサイドへ持ち出し左中間ヘトライ	34	7
後半 28分	愛媛	⑮キック不成功	34	7

国民体育大会第43回 四国ブロック大会 (成年)

成年男子 1回戦第1試合

試合日：令和4年8月21日

キックオフ：9:20 (7分ハーフ)

会場名：春野総合運動公園球技場

レフリー

Ref. 高橋一史 (関西協会公認)

アシスタントレフリー

1st 上村靖和 (関西協会公認)

2nd 松村瑞愛 (関西協会公認)

3rd 吉田 靖 (関西協会公認)

(協会公認)

全愛媛 対 全香川

53 ——— 0

得点

前半	後半		前半	後半
5	4	T	0	0
2	2	G	0	0
0	0	PG	0	0
0	0	DG	0	0
29	24	計	0	0

反則

1	1	PK	1	2
0	0	FK	0	0
1	1	計	1	2
2		合計	3	

レフリー	sign
会場主任	石元幸司
ドクター	小田和孝
記録責任者	松田哲典

全愛媛			対	全香川		
1	忽那 幹太	1	FW	1	山田 大暉	7
2	永井 響	2		2	檜島 由杜	2
3	谷脇 秀志	3		3	加島 諒典	10
4	城戸 啓太	4	BK	4	新谷 泰一	11
5	濱田 佳右	20		5	高橋 悠	9
6	前田 清治	6		6	浅井 亮太	5
7	菅 将人	7		7	堂山 悠人	4
8	木下 貴央	5	リザーブ	8	北原 領人	13
9	高本 蓮斗	9		9	有馬 慎吾	1
10	入谷 智野	19		10	犬塚 充志	6
11	魚師 ヒカル	10		11		
12				12		
13				13		
14				14		
15				15		
16				16		
17				17		
18				18		
19				19		
20				20		
21				21		
22				22		
23				23		

交代

前(後)	0分	7→10	交(入)	前(後)	0分	6→9	交(入)
前(後)	0分	5→8	交(入)	前(後)	4分	3→8	交(入)
前(後)	0分	3→11	交(入)	前(後)	4分	7→10	交(入)
前(後)	3分	1→9	交(入)	前(後)	分	→	交(入)
前(後)	分	→	交(入)	前(後)	分	→	交(入)
前(後)	分	→	交(入)	前(後)	分	→	交(入)
前(後)	分	→	交(入)	前(後)	分	→	交(入)
前(後)	分	→	交(入)	前(後)	分	→	交(入)

シンビン・退場

チーム・番号 愛媛・2 シンビン・退場
香川・5

国民体育大会第43回 四国ブロック大会（成年）

成年男子 1回戦第1試合

対戦日： 令和4年8月21日

全愛媛	対	全香川	天候	曇り
			グラウンド状態	良
			観客数	50人

時間経過	チーム名	得点経過	得点	
			全愛媛	全香川
前半 0分		全愛媛ボールのキックオフ	0	0
前半 1分	愛媛	敵陣10m付近左中間スクラムから⑥ラック④が抜けトライ	5	0
前半 1分	愛媛	④キック不成功	5	0
前半 2分	愛媛	キックオフから相手がミスしたボールを⑥が抜け左中間ヘトライ	10	0
前半 2分	愛媛	④キック不成功	10	0
前半 3分	愛媛	敵陣10m付近相手ボールラックからターンオーバーし②が中央にトライ	15	0
前半 3分	愛媛	④キック成功	17	0
前半 5分	愛媛	敵陣10m中央付近PKから⑥がリスタート中央ヘトライ	22	0
前半 5分	愛媛	④キック不成功	22	0
前半 7分	愛媛	ハーフウェイライン付近でお互いのパスミスを奪い⑥が独走してトライ	27	0
前半 7分	愛媛	④キック成功	29	0
後半 0分		全香川ボールのキックオフ	29	0
後半 0分	愛媛	敵陣左サイド10m付近②①⑧⑥⑩とつなぎトライ	34	0
後半 0分	愛媛	⑧キック不成功	34	0
後半 3分	愛媛	ハーフウェイライン中央ラックから⑧①④とつなぎ中央ヘトライ	39	0
後半 3分	愛媛	④キック成功	41	0
後半 4分	愛媛	キックオフから左へ展開しパスをつなぎ左隅ヘトライ	46	0
後半 4分	愛媛	⑥キック不成功	46	0
後半 6分	愛媛	自陣10m付近右中間スクラムからハーフがサイドをつき⑥へパスし右中間ヘトライ	51	0
後半 6分	愛媛	⑥キック成功	53	0

国民体育大会第43回 四国ブロック大会 (成年)

成年男子 決勝戦

試合日：令和4年8月21日

キックオフ：11:00 (7分ハーフ)

会場名：春野総合運動公園球技場

レフリー

Ref. 中島基裕 (関西協会公認)

アシスタントレフリー

1st 吉田 靖 (関西協会公認)

2nd 高橋潤一 (関西協会公認)

3rd 山田茂男 (関西協会公認)

(協会公認)

全愛媛 対 全高知

41 ——— 0

得点

前半	後半		前半	後半
3	4	T	0	0
1	2	G	0	0
0	0	PG	0	0
0	0	DG	0	0
17	24	計	0	0

反則

2	0	PK	1	1
0	0	FK	0	0
2	0	計	1	1
2		合計	2	

レフリー	sign
会場主任	石元幸司
ドクター	小田和孝
記録責任者	松田哲典

全愛媛			対	全高知		
1	忽那 幹太	1	FW	①	下村 翔悟	10
②	永井 響	2		2	椎葉 界	3
3	谷脇 秀志	3		3	渡辺 真史	2
4	城戸 啓太	4	BK	4	一柳 翔	5
5	濱田 佳右	20		5	松原 一樹	4
6	前田 清治	6		6	戎 永晟	11
7	菅 将人	7		7	藤平 祥英	9
8	木下 貴央	5	リザーブ	8	谷本 晋作	8
9	高本 蓮斗	9		9	藤田 裕也	12
10	入谷 智野	19		10	島内 俊輔	6
11	魚師 ヒカル	10		11		
12				12		
13				13		
14				14		
15				15		
16				16		
17				17		
18				18		
19				19		
20				20		
21				21		
22				22		
23				23		

交代

前(後)	0分	3→11	交(入)	前(後)	4分	1→3	交(入)
前(後)	0分	7→10	交(入)	前(後)	0分	11→10	交(入)
前(後)	0分	5→8	交(入)	前(後)	0分	2→6	交(入)
前(後)	分	→	交(入)	前(後)	3分	8→1	交(入)
前(後)	分	→	交(入)	前(後)	4分	7→2	交(入)
前(後)	分	→	交(入)	前(後)	分	→	交(入)
前(後)	分	→	交(入)	前(後)	分	→	交(入)
前(後)	分	→	交(入)	前(後)	分	→	交(入)

シンビン・退場

チーム・番号

シンビン・退場

国民体育大会第43回 四国ブロック大会（成年）

成年男子 決勝戦

対戦日： 令和4年8月21日

全愛媛	対	全高知	天候	晴れ
			グラウンド状態	良
			観客数	50人

時間経過	チーム名	得点経過	得点	
			全愛媛	全高知
前半 0分		全高知ボールのキックオフ	0	0
前半 2分	愛媛	ハーフウェイライン付近から相手の動きを見ながらかわし④が左中間ヘトライ	5	0
前半 2分	愛媛	④キック不成功	5	0
前半 4分	愛媛	自陣10m付近左サイドラインアウトから左へ展開、左ライン際を⑦が独走し中央ヘトライ	10	0
前半 4分	愛媛	④キック成功	12	0
前半 7分	愛媛	敵陣10m付近右中間のPKからパスをつなぎ①が右中間ヘトライ	17	0
前半 7分	愛媛	④キック不成功	17	0
前半 分			0	0
前半 分			0	0
前半 分			0	0
前半 分			0	0
後半 0分		全愛媛ボールのキックオフ		
後半 1分	愛媛	敵陣ゴール前5m付近の右サイドスクラムの相手ボールを奪い④が右隅ヘトライ	22	0
後半 1分	愛媛	④キック不成功	22	0
後半 3分	愛媛	自陣22m付近から右へ広く展開し、右サイドで数的有優位を作り①が右中間ヘトライ	27	0
後半 3分	愛媛	①キック不成功	27	0
後半 5分	愛媛	自陣10m付近、中央付近相手ボールのスクラムから右へ展開したボールをインターセプトし⑥が中央ヘトライ	32	0
後半 5分	愛媛	⑥キック成功	34	0
後半 7分	愛媛	ハーフウェイライン左中間ラックから左へ展開し、⑥が左中間ヘトライ	39	0
後半 7分	愛媛	⑥キック成功	41	0

国民体育大会第43回 四国ブロック大会 (女子)

女子 決勝戦

試合日：令和4年8月21日

キックオフ：11:20 (7分ハーフ)

会場名：春野総合運動公園球技場

レフリー

Ref. 西森健祥 (関西協会公認)

アシスタントレフリー

1st 上村靖和 (関西協会公認)

2nd 谷口龍一 (関西協会公認)

3rd 高橋潤一 (関西協会公認)

(協会公認)

全愛媛 対 全徳島

0 ——— 48

得点

前半	後半		前半	後半
0	0	T	5	3
0	0	G	3	1
0	0	PG	0	0
0	0	DG	0	0
0	0	計	31	17

反則

0	3	PK	0	0
0	0	FK	0	0
0	3	計	0	0
3		合計	0	

レフリー	sign
会場主任	石元幸司
ドクター	小田和孝
記録責任者	松田哲典

全愛媛			対	全徳島		
1	金子 友奈	3	FW	1	日下 寧子	3
2	上田 芽生	1		2	南野 温	8
3	石丸 堇	6		3	中村 沙弥	4
4	泉 璃奈	5	BK	4	北岡 奈央	5
5	久保田 まどか	4		5	兼久 琳名	6
6	宮崎 亜美	7		6	黒田 佑美	1
7	近藤 杏	9		7	尾崎 夏鈴	7
8	伊藤 佳央里	12	リザーブ	8	加藤 芽衣	10
9	高橋 心暖	10		9	河村 爽月	11
10	伊藤 紗姫	13		10	辰己 美咲希	9
11				11		
12				12		
13				13		
14			14			
15			15			
16			16			
17			17			
18			18			
19			19			
20			20			
21			21			
22			22			
23			23			

交代

前・後	6分	8→9	交	入	前	後	4分	10→9	交	入	
前	後	4分	1→3	交	入	前	後	分	→	交	入
前	後	5分	7→10	交	入	前	後	分	→	交	入
前	後	分	→	交	入	前	後	分	→	交	入
前	後	分	→	交	入	前	後	分	→	交	入
前	後	分	→	交	入	前	後	分	→	交	入
前	後	分	→	交	入	前	後	分	→	交	入
前	後	分	→	交	入	前	後	分	→	交	入

シンビン・退場

チーム・番号

シンビン・退場

国民体育大会第43回 四国ブロック大会 (女子)

女子 決勝戦

対戦日： 令和4年8月21日

全愛媛	対	全徳島	天候	晴れ
			ゲラウンド状態	良
			観客数	50人

時間経過	チーム名	得点経過	得点	
			全愛媛	全徳島
前半 0分		全徳島ボールのキックオフ	0	0
前半 0分	徳島	敵陣10m付近左サイドラックから右へ展開し⑥が相手ディフェンスを抜け中央へトライ	0	5
前半 0分	徳島	⑤キック成功	0	7
前半 1分	徳島	敵陣10m付近右中間ラックから⑦が相手ディフェンスをかわし中央へトライ	0	12
前半 1分	徳島	⑤キック成功	0	14
前半 4分	徳島	敵陣22m付近右中間の相手ボールラックからボールを奪い左へ展開し③がパスを受け左中間へトライ	0	19
前半 4分	徳島	⑤キック成功	0	21
前半 5分	徳島	敵陣10m中央付近で相手ボールを奪い左へ展開し③が左隅へトライ	0	26
前半 5分	徳島	⑤キック不成功	0	26
前半 7分	徳島	マイボールキックオフをキャッチし、右へ大きく展開し⑦が右中間へトライ	0	31
前半 7分	徳島	⑤キック不成功	0	31

後半 0分		全愛媛ボールのキックオフ		
後半 1分	徳島	自陣10m付近右サイドPKから素早くリスタートし右へ展開し、左奥へキック①が左中間でおさえトライ	0	36
後半 1分	徳島	⑤キック不成功	0	36
後半 3分	徳島	自陣10m左サイドPKから左へ展開、相手のタックルを受けながらオフロードパスをつなぎ①が抜け中央へトライ	0	41
後半 3分	徳島	⑤キック成功	0	43
後半 6分	徳島	敵陣10m付近左中間付近PKから④が前進し⑨⑤⑥⑦とパスをつなぎ⑦が右サイドを走りきり右中間へトライ	0	48
後半 6分	徳島	⑤キック不成功	0	48

			0	0
			0	0
			0	0
			0	0
			0	0
			0	0
			0	0
			0	0
			0	0
			0	0
			0	0
			0	0
			0	0

ラグビーフットボール

No. 20
(1/2 No. 10の訂正)

第77回国民体育大会ラグビーフットボール競技

公式試合記録
2022/10/2 配信

対戦日	2022年10月2日	Kick Off	13:50 (30分ハーフ)
競技場	佐野市運動公園ハートフル保険フィールド		
種別	少年男子	試合場号	B-3
回戦	1回戦	試合目	第3試合
グラウンド状態	良	観客数	300
天候	晴	風	無風
ドクター	上本 宗忠	記録責任者	中田 崇裕

レフリー	渡邊 大介 (関東ラグビーフットボール協会)	sign	渡邊大介
アシスタントレフリー	平塚 敏明 (関東ラグビーフットボール協会) 佐々木 秀行 (関東ラグビーフットボール協会) 田村 充 (関東ラグビーフットボール協会)		
運営責任者	齋藤 陽三	sign	齋藤陽三

No.	氏名	学年	Pos.
1	原口 凌河	3	FW
2	内藤 純聖	3	
3	橋本 朱凜	3	
4	上田 蒼汰	3	
5	石川 東樹	3	
6	岩屋 拓海	3	
7	山元 健生	2	HB
8	嶺 和真	2	
9	宮川 輝登	3	TB
10	梶原 健汰	2	
11	浦川 直輝	3	FB
12	ナブラギ ユロニ	3	
13	浦山 丈	3	Re
14	小西 琉世	3	
15	大村 征真	2	
16	平山 風希	1	
17	小柳 海斗	2	
18	西村 曉二	2	
19	岩崎 琉玖	2	
20	小西 椋	2	
21	渡邊 一晟	2	
22	村上 周太郎	2	
23	川口 慧大	1	

A		B	
前半	後半	前半	後半
2	5	1	0
2	3	0	0
0	0	0	0
0	0	1	0
0	0	0	0
14	31	8	0
45	合計	8	

A		B	
PK	FK	PK	FK
6	0	1	0
0	0	2	0
6	0	3	0
	合計		

No.	氏名	学年	Pos.
1	新屋 光司	3	FW
2	井上 颯	3	
3	曾我部 有矢	3	
4	今石 大輝	2	
5	村中 亮太	2	
6	原創之助	3	
7	川口 真矢	3	HB
8	砂磁 直社	2	
9	湘本 明惟	2	TB
10	中村 仁	3	
11	坂本 渉	2	Re
12	大野 幹太郎	3	
13	大井 晴翔	2	
14	高橋 海翔	3	
15	田川 陽生	2	
16	植村 颯	3	
17	清畑 悠史	3	
18	井上 輝	3	
19	宮内 雅哉	2	
20	橋本 拓来	1	
21	新屋 皓介	3	
22	武智 颯哉	2	
23	山下 新太	3	

※背番号の丸印はキャプテン

A: 負傷交替・戦術的入替

種類	時間	背番号
入替	前半 20分	6 - 17
入替	後半 11分	3 - 16
入替	後半 14分	9 - 20
入替	後半 18分	1 - 18
入替	後半 20分	15 - 22
入替	後半 24分	12 - 21
入替	後半 24分	14 - 23
		-

A: 一時的交替

種類	時間	背番号	内容
	~	-	
	~	-	
	~	-	
	~	-	
	~	-	
	~	-	
	~	-	
	~	-	
	~	-	
	~	-	

B: 負傷交替・戦術的入替

種類	時間	背番号
入替	後半 4分	3 - 16
入替	後半 8分	13 - 20
入替	後半 11分	11 - 21
入替	後半 17分	1 - 19
入替	後半 17分	9 - 22
入替	後半 21分	8 - 18
		-
		-

B: 一時的交替

種類	時間	背番号	内容
	~	-	
	~	-	
	~	-	
	~	-	
	~	-	
	~	-	
	~	-	
	~	-	
	~	-	
	~	-	

A: シンピン・退場

種類	時間	背番号・氏名	内容

B: シンピン・退場

種類	時間	背番号・氏名	内容

得点経過

時間	チーム名	背番号	種類	A	-	B
前半 4分	愛媛県	10	PG	0	-	3
前半 8分	大分県	14	T	5	-	3
前半 9分	大分県	13	G	7	-	3
前半 16分	愛媛県	10	PGX	7	-	3
前半 18分	大分県	12	T	12	-	3
前半 18分	大分県	13	G	14	-	3
前半 28分	愛媛県	6	T	14	-	8
前半 28分	愛媛県	10	GX	14	-	8
後半 1分	大分県	2	T	19	-	8
後半 2分	大分県	13	G	21	-	8
後半 3分	大分県	9	T	26	-	8

時間	チーム名	背番号	種類	A	-	B
後半 4分	大分県	13	GX	26	-	8
後半 7分	大分県	7	T	31	-	8
後半 8分	大分県	13	G	33	-	8
後半 13分	大分県	1	T	38	-	8
後半 14分	大分県	13	G	40	-	8
後半 28分	大分県	22	T	45	-	8
後半 29分	大分県	13	GX	45	-	8

種類: 「T=トライ」「G=コンバージョンゴール成功」「GX=コンバージョンゴール失敗」「PT=ペナルティトライ」「PG=ペナルティゴール成功」

「PGX=ペナルティゴール失敗」「DG=ドロップゴール成功」「DGX=ドロップゴール失敗」

<特記事項> WB 前半17分、後半18分

ラグビーフットボール

No.4



第77回国民体育大会ラグビーフットボール競技



公式試合記録
2022/10/3 配信

対戦日	2022年10月3日	Kick Off	10:00 (7分ハーフ)
競技場	佐野市運動公園第1多目的球場		
種別	成年男子	試合場号	4
回戦	予選プール	試合目	第4試合
グラウンド状態	良	観客数	300
天候	晴	風	無風
ドクター	黒須 祐作	記録責任者	守友 弘之

レフリー	渡邊 敬弘 (関東ラグビーフットボール協会)	sign	
アシスタントレフリー	野村 淳吾 (関東ラグビーフットボール協会) 杉浦 政人 (関東ラグビーフットボール協会) 吉田 健治 (関東ラグビーフットボール協会)		
運営責任者	菊地 力	sign	

A

No	Name	Age	Start
1	奥 聖貴	29	○
2	白樫 侑大	21	○
3	野崎 達郎	31	○
4	福田 亮介	34	○
5	後藤 誠弥	25	○
6	丸田 誠一	24	○
7	岡本 真人	24	○
8	竹内 翠	23	
9	中川 拓也	31	
10	庄司 律城	22	
11	中村 拓弥	25	

※背番号の白抜きはキャプテン

B

No	Name	Age	Start
1	忽那 幹太	30	○
2	永井 響	23	○
3	木下 貴央	30	○
4	城戸 啓太	27	○
5	濱田 桂右	22	○
6	前田 清治	24	○
7	入谷 智野	21	○
8	谷脇 秀志	22	
9	高本 蓮斗	19	
10	菅 将人	20	
11	魚師 ヒカル	19	

※背番号の白抜きはキャプテン

A			B	
前半	後半		前半	後半
1	1	T	2	4
0	0	G	1	2
0	0	PT	0	0
0	0	PG	0	0
0	0	DG	0	0
5	5	計	12	24
10		合計	36	

PK	FK	前半	PK	FK
0	0	前半	0	1
0	0	後半	0	0
0	0	合計	0	1

A: 負傷交替・戦術的入替

種類	時間	背番号
入替	前半 6分	7 - 8
入替	後半 0分	2 - 6
入替	後半 1分	3 - 9
入替	後半 5分	10 - 11
	-	-
	-	-
	-	-

A: 一時的交替

種類	時間	背番号	内容
	~	→	
	~	→	
	~	→	
	~	→	
	~	→	
	~	→	

B: 負傷交替・戦術的入替

種類	時間	背番号
入替	前半 9分	3 - 11
入替	後半 3分	7 - 10
	-	-
	-	-
	-	-
	-	-

B: 一時的交替

種類	時間	背番号	内容
	~	→	
	~	→	
	~	→	
	~	→	
	~	→	
	~	→	

A: シンピン・退場

種類	時間	背番号・氏名	内容

B: シンピン・退場

種類	時間	背番号・氏名	内容

得点経過

前半Kick off チーム		和歌山県		
時間	チーム名	背番号	種類	A - B
前半 1分	和歌山県	7	T	5 - 0
前半 2分	和歌山県	5	GX	5 - 0
前半 5分	愛媛県	7	T	5 - 5
前半 5分	愛媛県	6	G	5 - 7
前半 7分	愛媛県	3	T	5 - 12
前半 7分	愛媛県	6	GX	5 - 12
後半 1分	愛媛県	6	T	5 - 17
後半 1分	愛媛県	6	GX	5 - 17
後半 2分	和歌山県	6	T	10 - 17
後半 3分	和歌山県	5	GX	10 - 17
後半 4分	愛媛県	2	T	10 - 22
後半 4分	愛媛県	6	G	10 - 24
後半 6分	愛媛県	4	T	10 - 29
後半 6分	愛媛県	4	G	10 - 31
後半 7分	愛媛県	2	T	10 - 36

時間	チーム名	背番号	種類	A - B
後半 7分	愛媛県	6	GX	10 - 36

種類: T=トライ・G=コンバージョンゴール成功・GX=コンバージョンゴール失敗・PT=ペナルティトライ・PG=ペナルティゴール成功
 [FGX=ペナルティゴール失敗・DG=ドロップゴール成功・DGX=ドロップゴール失敗]

<特記事項>

ラグビーフットボール

NO. 15



第77回国民体育大会ラグビーフットボール競技



公式試合記録
2022/10/3 配信

対戦日	2022年10月3日	Kick Off	12.40 (7分ハーフ)
競技場	佐野市運動公園第1多目的球技場		
種別	成年男子	試合場号	12
回戦	予選プール	試合目	第12試合
グラウンド状態	良	観客数	300
天候	晴	風	無風
ドクター	黒須・祐作	記録責任者	守友 弘之

レフリー	永井 勇樹 (関東ラグビーフットボール協会)	sign	
アシスタントレフリー	小菅 礼子 (関東ラグビーフットボール協会) 豊崎 高志 (関東ラグビーフットボール協会) 吉田 健治 (関東ラグビーフットボール協会)		
運営責任者	菊地 力	sign	

A

No.	Name	Age	Start
1	亀井 康平	25	○
2	山口 莉輝	23	○
3	岸 拓実	31	
4	大内 隼	23	
5	中野 将宏	26	○
6	笹岡 海斗	23	○
7	藤井 健太郎	22	○
8	中村 悠人	24	○
9	河野 翼	27	
10	前田 純	40	
11	河嶋 凛太郎	28	○

A		B	
前半	後半	前半	後半
3	4	T	0
2	2	G	0
0	0	PT	0
0	0	PG	0
0	0	DG	0
19	24	計	5
43	合計	5	

No.	Name	Age	Start
1	忽那 幹太	30	○
2	永井 響	23	○
3	木下 貴央	30	○
4	城戸 啓太	27	○
5	濱田 桂右	22	○
6	前田 清治	24	○
7	入谷 智野	21	○
8	谷脇 秀志	22	
9	高本 蓮斗	19	
10	菅 将人	20	
11	魚師 ヒカル	19	

※背番号の白抜きはキャプテン

※背番号の白抜きはキャプテン

PK	FK	PK	FK
0	0	前半 2	1
0	0	後半 2	0
0	0	合計 4	1

A: 負傷交替・戦術的入替

種類	時間	背番号
入替	後半 0分	11 → 9
入替	後半 0分	1 → 4

A: 一時的交替

種類	時間	背番号	内容

B: 負傷交替・戦術的入替

種類	時間	背番号
入替	前半 6分	3 → 11
入替	後半 1分	7 → 10
入替	後半 1分	1 → 8
入替	後半 5分	5 → 9

B: 一時的交替

種類	時間	背番号	内容

A: シンピン・退場

種類	時間	背番号・氏名	内容

B: シンピン・退場

種類	時間	背番号・氏名	内容

時間	チーム名	背番号	種類	A	B
前半 3分	広島県	5	T	5	0
前半 3分	広島県	11	G	7	0
前半 5分	広島県	8	T	12	0
前半 6分	広島県	11	G	14	0
前半 7分	広島県	11	T	19	0
前半 8分	広島県	11	GX	19	0
後半 0分	広島県	6	T	24	0
後半 1分	広島県	9	GX	24	0
後半 2分	愛媛県	4	T	24	5
後半 3分	愛媛県	4	GX	24	5
後半 3分	広島県	8	T	29	5
後半 4分	広島県	9	GX	29	5
後半 5分	広島県	2	T	34	5
後半 6分	広島県	9	G	36	5
後半 7分	広島県	6	T	41	5

時間	チーム名	背番号	種類	A	B
後半 7分	広島県	9	G	43	5

種類: [T=トライ]・[G=コンパ・ジョンゴール成功]・[GX=コンパ・ジョンゴール失敗]・[PT=ペナルティトライ]・[PG=ペナルティゴール成功]
[PGX=ペナルティゴール失敗]・[DG=ドロップゴール成功]・[DGX=ドロップゴール失敗]

<特記事項>

ラグビーフットボール

NO. 29



第77回国民体育大会ラグビーフットボール競技



公式試合記録
2022/10/3 配信

対戦日	2022年10月3日	Kick Off	15:10 (7分ハフ)
競技場	佐野市運動公園第1多目的球技場		
種別	成年男子	試合場号	19
回戦	予選プール	試合目	第19試合
グラウンド状態	良	観客数	300
天候	晴	風	無風
ドクター	長島 徹	記録責任者	守友 弘之

レフリー	佐々木 秀行 (関東ラグビーフットボール協会)	sign	佐々木
アシスタントレフリー	水村 治也 (関東ラグビーフットボール協会) 木村 匠 (関東ラグビーフットボール協会) 海野 翔太郎 (関東ラグビーフットボール協会)		
運営責任者	菊地 力	sign	菊地力

A 東京都

No.	Name	Age	Start
1	白子 雄太郎	29	
2	荒井 僚太	26	○
3	オナタニエラ	44	
4	櫻井 大志	28	○
5	豊島 直哉	27	○
6	栗原 優	24	○
7	濱副 慧悟	28	
8	中尾 泰星	24	○
9	小沢 翔平	33	○
10	佐竹 克基	26	○

得点

A		B	
前半	後半	前半	後半
4	1	T	1
3		G	
		PT	
		PG	
		DG	
26	5	計	0 5
31		合計	5

B 愛媛県

No.	Name	Age	Start
1	忽那 幹太	30	○
2	永井 響	23	○
3	木下 貴央	30	
4	城戸 啓太	27	○
5	濱田 桂右	22	○
6	前田 清治	24	○
7	入谷 智野	21	
8	谷脇 秀志	22	
9	高本 蓮斗	19	
10	菅 将人	20	○
11	魚師 ヒカル	19	○

※背番号の白抜きはキャプテン

※背番号の白抜きはキャプテン

反則

PK	FK	PK	FK
		前半	2
2	1	後半	2
2	1	合計	4 0

A: 負傷交替・戦術的入替

種類	時間	背番号
入替	後半 0分	2 - 1
入替	後半 7分	4 - 7
入替	後半 7分	8 - 3
		-
		-
		-
		-
		-

A: 一時的交替

時間	背番号	内容
~	→	
~	→	
~	→	
~	→	
~	→	
~	→	
~	→	
~	→	

B: 負傷交替・戦術的入替

種類	時間	背番号
入替	後半 0分	1 - 8
入替	後半 0分	5 - 9
		-
		-
		-
		-
		-
		-

B: 一時的交替

時間	背番号	内容
~	→	
~	→	
~	→	
~	→	
~	→	
~	→	
~	→	
~	→	

A: シンピン・退場

種類	時間	背番号・氏名	内容

B: シンピン・退場

種類	時間	背番号・氏名	内容

得点経過

時間	前半 Kick off チーム			愛媛県		
	チーム名	背番号	種類	A	-	B
前半 1分	東京都	6	T	5	-	0
前半 2分	東京都	6	G	7	-	0
前半 3分	東京都	9	T	12	-	0
前半 3分	東京都	6	G	14	-	0
前半 5分	東京都	9	T	19	-	0
前半 5分	東京都	6	GX	19	-	0
前半 7分	東京都	4	T	24	-	0
前半 7分	東京都	6	G	26	-	0
後半 4分	愛媛県	11	T	26	-	5
後半 5分	愛媛県	4	GX	26	-	5
後半 6分	東京都	6	T	31	-	5
後半 6分	東京都	6	GX	31	-	5

時間	チーム名	背番号	種類	A	-	B

種類: 「T=トライ」・「G=コンバージョンゴール成功」・「GX=コンバージョンゴール失敗」・「PT=ペナルティトライ」・「PG=ペナルティゴール成功」
「PGX=ペナルティゴール失敗」・「DG=ドロップゴール成功」・「DGX=ドロップゴール失敗」

<特記事項>

 競技を選択

競技を選択してください

ラグビーフットボール-【競技終了確定】

都道府県名	順位	合計	参加点	成年男子	女子	少年男子
北海道	14位	17.5	10	7.5		
青森	16位	10	10			
岩手	13位	22	10			12
宮城	16位	10	10			
秋田	7位	45.5	10	7.5		28
山形	16位	10	10			
福島	16位	10	10			
茨城	16位	10	10			
栃木	1位	104	10	20	30	44
群馬	16位	10	10			
埼玉	16位	10	10			
千葉	16位	10	10			
東京	9位	40	10	30		
神奈川	4位	89	10		35	44
山梨	16位	10	10			
新潟	14位	17.5	10		7.5	
長野	16位	10	10			
富山	16位	10	10			
石川	16位	10	10			
福井	16位	10	10			
静岡	16位	10	10			
愛知	16位	10	10			
三重	3位	90	10	40	40	
岐阜	16位	10	10			
滋賀	16位	10	10			
京都	16位	10	10			
大阪	5位	88.5	10	15	7.5	56
兵庫	16位	10	10			
奈良	16位	10	10			
和歌山	16位	10	10			
鳥取	16位	10	10			
島根	12位	25	10		15	
岡山	16位	10	10			
広島	8位	45	10	35		
山口	16位	10	10			
香川	16位	10	10			
徳島	11位	30	10		20	
愛媛	16位	10	10			
高知	16位	10	10			
福岡	2位	99	10		25	64
佐賀	16位	10	10			
長崎	10位	38	10			28
熊本	16位	10	10			
大分	6位	47	10	25		12
宮崎	16位	10	10			
鹿児島	16位	10	10			
沖縄	16位	10	10			



大会結果配信表
ラグビーワールドカップ2021 プールB

公式試合記録
2022/10/09配信

対戦日	2022/10/09 (日)	Kick off	11:15	レフリー	Joy Neville	sign
競技場	Northland Events Centre	観客数	--	アシスタントレフリー	Amber McLachlan Doriane Domenjo	
天候	くもり一時雨/無風	グラウンド状態	良い	マッチコミッショナー		sign
ドクター				TMO	Lee Jeffrey	
記録係	JRFU広報室					

女子日本代表 (NZ遠征/RWC2021)				得点						女子カナダ代表			
#	Name (cm/kg/Age)	所属	Pos.	Home			Away		#	Name (cm/kg/Age)	所属	Pos.	
				前半	後半		前半	後半					
1	南早紀 (163/72/26) 横河武蔵野アルテミ・スターズ			1	0	T	5	2	1	ブリタニー・カシル (180/86/31) Guelph Redcoats			
2	永田虹歩 (162/78/21) 国際武道大学女子ラグビー部			0	0	G	1	2	2	エミリー・トゥットシ (174/86/27) Calgary Hornets / Exeter Chiefs			
3	加藤幸子 (164/89/22) 横河武蔵野アルテミ・スターズ			0	0	PT	0	0	3	ダリーカ・メニン (173/90/27) Calgary Hornets / Exeter Chiefs			
4	佐藤優奈 (170/75/24) 東京山九フェニックス			0	0	PG	0	0	4	コートニー・ホルトカンブ (180/88/23) Red Deer Titans			
5	高野真希 (170/76/27) 横河武蔵野アルテミ・スターズ		FW	5	0	計	27	14	5	タイソン・ブークブーム (183/87/31) Cowichan RFC		FW	
6	齊藤聖奈 (164/73/30) MIE PEARLS			5		合計	41		6	ファビオラ・フォルテザ (173/75/27) Club de rugby de Quebec			
7	長田いろは (167/72/23) ARUKAS QUEEN KUMAGAYA			マン・オブ・ザ・マッチ Emily Tuttosi						7	カレン・パクイン (175/73/35) Club de rugby de Quebec / Les Lionnes du Stade Bordelais		
8	永井彩乃 (168/84/24) YOKOHAMA TKM			反則						8	ソフィー・デ・グーディ (183/82/23) Castaway Wanderers RFC		
9	阿部恵 (147/53/24) ARUKAS QUEEN KUMAGAYA		HB	PK	FK		PK	FK	9	ブリアナ・ミラー (165/61/31) Sainte-Anne-de-Bellevue RFC		HB	
10	大塚朱紗 (163/65/23) RKUグレース			5	1	前半	5	1	10	ジュリア・シェル (163/66/26) Guelph Redcoats / Castaway Wanderers			
11	今釘小町 (158/61/20) ARUKAS QUEEN KUMAGAYA/立正大学ラグビー部			8	0	後半	4	0	11	ペイジ・ファリーズ (175/73/28) Worcester Warriors			
12	中山潮音 (166/70/23) 横河武蔵野アルテミ・スターズ		TB	13	1	合計	9	1	12	アレックス・テシエ (173/72/29) Sainte-Anne-de-Bellevue RFC		TB	
13	古田真菜 (167/70/24) 東京山九フェニックス								13	サラ・カルジュビー (165/79/29) Toronto Scottish			
14	名倉ひなの (170/76/25) 横河武蔵野アルテミ・スターズ								14	マディ・グラント (180/84/21) University of Ottawa			
15	松田凜日 (170/77/20) 日本体育大学ラグビー部女子		FB						15	エリッサ・アラリー (168/64/36) Westshore RFC		FB	
16	小牧日菜多 (166/78/21) 日本体育大学ラグビー部女子								16	ジリアン・ボーク (165/0/27) Capilano RFC			
17	鈴木実沙紀 (164/66/30) 東京山九フェニックス								17	ミキエラ・ネルソン (170/98/24) UBC Rugby / Capilano Rugby			
18	ラベマイまこと (163/73/25) 横河武蔵野アルテミ・スターズ								18	アレックス・エリス (178/93/27) Barrhaven Scottish / Saracens			
19	玉井希絵 (168/79/29) MIE PEARLS								19	ンガルラ・ファンバ (168/83/27) T.M.R.R.F.C.			
20	吉村乙華 (174/84/21) ARUKASQUEENKUMAGAYA/立正大学ラグビー部		Re.						20	エマ・テイラー (185/88/30) HRFC		Re.	
21	津久井萌 (153/54/22) 横河武蔵野アルテミ・スターズ								21	ガブリエル・セフト (175/75/25) Castaway Wanderers / Exeter Chiefs / Regina Rogues Rugby Club			
22	山本実 (169/70/25) MIE PEARLS								22	ジャスティン・ベルティエ (157/67/21) Club de rugby de Quebec			
23	細川恭子 (164/71/23) MIE PEARLS								23	アナイス・オリエ (165/64/29) Town of Mont-Royal RFC			

※背番号の白抜きはキャプテン

Home 交替/入替

Home 一時交替

Away 交替/入替

Away 一時交替

種類	時間	背番号
入替	後半8分	1 → 18
入替	後半12分	4 → 19
入替	後半13分	8 → 23
交替	後半17分	12 → 22
入替	後半20分	5 → 20
入替	後半25分	3 → 16
入替	後半25分	9 → 21
入替	後半30分	2 → 17

時間	背番号	内容

種類	時間	背番号
入替	後半11分	2 → 16
入替	後半11分	3 → 18
入替	後半11分	1 → 17
入替	後半12分	9 → 22
入替	後半15分	5 → 19
入替	後半18分	7 → 21
入替	後半26分	4 → 20
入替	後半34分	10 → 23

時間	背番号	内容

Home カード/処分

種類	時間	背番号	内容

Away カード/処分

種類	時間	背番号	内容

得点経過 前半Kick off : 女子日本代表 (NZ遠征/RWC2021) /後半Kick off : 女子カナダ代表

前半	チーム名	#.Name	種	H	A	29分	女子カナダ代表	2.エミリー・トゥットシ	T	5	-	22
2分	女子カナダ代表	11.ペイジ・ファリーズ	T	0	-	30分	女子カナダ代表	8.ソフィー・デ・グーディ	Gx	5	-	22
3分	女子カナダ代表	9.ブリアナ・ミラー	Gx	0	-	35分	女子カナダ代表	9.ブリアナ・ミラー	T	5	-	27
5分	女子日本代表 (NZ遠征/RWC2021)	5.高野真希	T	5	-	37分	女子カナダ代表	8.ソフィー・デ・グーディ	Gx	5	-	27
6分	女子日本代表 (NZ遠征/RWC2021)	10.大塚朱紗	Gx	5	-	後半	チーム名	#.Name	種	H	A	
14分	女子カナダ代表	2.エミリー・トゥットシ	T	5	-	10分	女子カナダ代表	2.エミリー・トゥットシ	T	5	-	32
16分	女子カナダ代表	9.ブリアナ・ミラー	G	5	-	11分	女子カナダ代表	8.ソフィー・デ・グーディ	G	5	-	34
24分	女子カナダ代表	9.ブリアナ・ミラー	T	5	-	26分	女子カナダ代表	17.ミキエラ・ネルソン	T	5	-	39
25分	女子カナダ代表	9.ブリアナ・ミラー	Gx	5	-	27分	女子カナダ代表	8.ソフィー・デ・グーディ	G	5	-	41

<特記事項>

※反則数は日本ラグビーフットボール協会による参考記録。観客数不明。

※一部カナダ代表選手の身長および体重は不明。

最終更新日：2022/10/09 (日) 13:27



大会結果配信表
ラグビーワールドカップ2021 プールB

公式試合記録
2022/10/15配信

対戦日	2022/10/15 (土)	Kick off	13:30	レフリー	Amber McLachlan	sign
競技場	Northland Events Centre	観客数	--	アシスタントレフリー	Maggie Cogger-Orr Maria Beatrice Benvenuti	
天候	晴れ/微風	グラウンド状態	良い	マッチコミッショナー		sign
ドクター				TMO	Ian Tempest	
記録係	JRFU広報					

女子アメリカ代表				得点					女子日本代表 (NZ遠征/RWC2021)			
#	Name (cm/kg/Age)	所属	Pos.	Home			Away		#	Name (cm/kg/Age)	所属	Pos.
				前半	後半		前半	後半				
1	ホープ・ロジャース (168/88/29) Exeter Chiefs			0	4	T	1	2	1	南早紀 (163/72/26) 横河武蔵野アルテミ・スターズ		
2	ジョアンナ・キトリンスキー (170/77/34) Sale Sharks			0	2	G	0	1	2	谷口琴美 (163/73/27) MIE PEARLS		
3	チャーリー・ジャコビー (180/102/33) Exeter Chiefs			0	0	PT	0	0	3	加藤幸子 (164/89/22) 横河武蔵野アルテミ・スターズ		
4	クリスティン・ソマー (175/73/32) Seattle Rugby Club			1	1	PG	0	0	4	佐藤優奈 (170/75/24) 東京山九フェニックス		FW
5	エヴリン・アシェンブルッカー (178/82/32) San Diego Surfers		FW	0	0	DG	0	0	5	高野真希 (170/76/27) 横河武蔵野アルテミ・スターズ		
6	キャスリン・ジョンソン (178/68/30) Twin Cities Amazons			3 27		計	5 12		6	長田いろは (167/72/23) ARUKAS QUEEN KUMAGAYA		
7	レイチェル・ジョンソン (170/77/31) Exeter Chiefs			30		合計	17		7	細川恭子 (164/71/23) MIE PEARLS		
8	ケイト・ザッカリー (170/74/33) Exeter Chiefs			マン・オブ・ザ・マッチ ケイト・ザッカリー					8	齊藤聖奈 (164/73/30) MIE PEARLS		
9	オリヴィア・オルティス (150/56/24) Colorado Gray Wolves		HB	反則					9	阿部恵 (147/53/24) ARUKAS QUEEN KUMAGAYA		HB
10	ガビー・カントーナ (165/73/27) Exeter Chiefs			PK	FK		PK	FK	10	大塚朱紗 (163/65/23) RKUグレース		
11	テス・フリー (168/68/26) Wasps			8	0	前半	4	0	11	今釘小町 (158/61/20) ARUKAS QUEEN KUMAGAYA/立正大学ラグビー部		
12	アレブ・ケルター (168/75/31) Saracens			4	0	後半	6	0	12	山本実 (169/70/25) MIE PEARLS		TB
13	エディ・ハンガタウ (170/116/22) Lindenwood University		TB	12	0	合計	10	0	13	古田真菜 (167/70/24) 東京山九フェニックス		
14	ジェニー・デティウォー (173/73/28) Exeter Chiefs								14	名倉ひなの (170/76/25) 横河武蔵野アルテミ・スターズ		
15	メヤ・ピッツァー (173/72/29) Beantown RFC		FB						15	松田凜日 (170/77/20) 日本体育大学ラグビー部女子		FB
16	キャスリン・トレーダー (168/70/26) Beantown RFC								16	小牧日菜多 (166/78/21) 日本体育大学ラグビー部女子		
17	ケイティ・ベンソン (173/95/30) Sale Sharks								17	永田虹歩 (162/78/21) 国際武道大学女子ラグビー部		
18	ニック・ジェームズ (173/118/33) Sale Sharks								18	北野和子 (166/82/23) MIE PEARLS		
19	ジェニー・クロニッシュ (188/88/25) Harlequins								19	玉井希絵 (168/79/29) MIE PEARLS		
20	エリザベス・ケアンズ (170/73/29) Life West Gladiatrix		Re.						20	吉村乙華 (174/84/21) ARUKASQUEENKUMAGAYA/立正大学ラグビー部		Re.
21	カーリー・ウォーターズ (155/66/26) Sale Sharks								21	津久井萌 (153/54/22) 横河武蔵野アルテミ・スターズ		
22	メーガン・フォスター (170/68/30) Exeter Chiefs								22	庵奥里愛 (160/57/26) MIE PEARLS		
23	シャーロット・クラブ (165/68/27) Saracens								23	永井彩乃 (168/84/25) YOKOHAMA TKM		

※背番号の白抜きはキャプテン

Home 交替/入替

種類	時間	背番号
入替	後半16分	3 → 18
入替	後半16分	9 → 21
入替	後半16分	15 → 23
入替	後半21分	6 → 20
入替	後半38分	1 → 17
入替	後半38分	2 → 16
入替	後半38分	5 → 19
入替	後半38分	10 → 22

Home 一時交替

時間	背番号	内容

Away 交替/入替

種類	時間	背番号
入替	後半19分	7 → 23
入替	後半19分	2 → 17
入替	後半23分	4 → 19
入替	後半23分	5 → 20
入替	後半23分	1 → 18
入替	後半23分	9 → 21
入替	後半31分	3 → 16
入替	後半31分	15 → 22

Away 一時交替

時間	背番号	内容

Home カード/処分

種類	時間	背番号	内容
イエロー	前半13分	6	不当なプレー

Away カード/処分

種類	時間	背番号	内容
イエロー	後半38分	11	不当なプレー

得点経過 前半Kick off : 女子日本代表 (NZ遠征/RWC2021) / 後半Kick off : 女子アメリカ代表

前半	チーム名	#.Name	種	H	A	後半	チーム名	#.Name	種	H	A
4分	女子日本代表 (NZ遠征/RWC2021)	9.阿部恵	T	0	-5	16分	女子アメリカ代表	10.ガビー・カントーナ	Gx	13	-10
5分	女子日本代表 (NZ遠征/RWC2021)	10.大塚朱紗	Gx	0	-5	22分	女子アメリカ代表	20.エリザベス・ケアンズ	T	18	-10
22分	女子アメリカ代表	10.ガビー・カントーナ	PG	3	-5	22分	女子アメリカ代表	12.アレブ・ケルター	G	20	-10
後半	チーム名	#.Name	種	H	A	30分	女子アメリカ代表	14.ジェニー・デティウォー	T	25	-10
5分	女子アメリカ代表	2.ジョアンナ・キトリンスキー	T	8	-5	31分	女子アメリカ代表	12.アレブ・ケルター	G	27	-10
6分	女子アメリカ代表	10.ガビー・カントーナ	Gx	8	-5	36分	女子日本代表 (NZ遠征/RWC2021)	11.今釘小町	T	27	-15
11分	女子日本代表 (NZ遠征/RWC2021)	14.名倉ひなの	T	8	-10	37分	女子日本代表 (NZ遠征/RWC2021)	11.今釘小町	G	27	-17
12分	女子日本代表 (NZ遠征/RWC2021)	10.大塚朱紗	Gx	8	-10	39分	女子アメリカ代表	12.アレブ・ケルター	PG	30	-17
15分	女子アメリカ代表	12.アレブ・ケルター	T	13	-10						

<特記事項>

※反則数は日本ラグビーフットボール協会による参考記録。観客数不明。

TMO

前半13分：アメリカ代表6番のノックオンの確認の結果、故意のノックオンとなりイエローカード

後半38分：日本代表11番のノックオンの確認の結果、故意のノックオンとなりイエローカード

勝ち点

アメリカ代表：5 (合計5)

日本代表：0 (合計0)

最終更新日：2022/10/15 (土) 16:19



大会結果配信表
ラグビーワールドカップ2021 プールB

公式試合記録
2022/10/23配信

対戦日	2022/10/23 (日)	Kick off	08:45	レフリー	Maggie Cogger-Orr (NZR)	sign
競技場	Waitakere Stadium	観客数	--	アシスタントレフリー	Hollie Davidson (SRU) Tyler Miller (RA) Ben Whitehouse (WRU)	
天候	晴れ/無風	グラウンド状態	良い	マッチコミッショナー		sign
ドクター				TMO	Ben Whitehouse (WRU)	
記録係	JRFU広報					

女子日本代表 (NZ遠征/RWC2021)				得点					女子イタリア代表			
#	Name (cm/kg/Age)	所属	Pos.	Home			Away		#	Name (cm/kg/Age)	所属	Pos.
				前半	後半		前半	後半				
1	南早紀 (163/72/26) 横河武蔵野アルテミ・スターズ			1	0	T	1	1	1	スィルヴィア・トゥラーニ (170/85/27) Exeter Chiefs Women		
2	谷口琴美 (163/73/27) MIE PEARLS			0	0	G	0	1	2	メリッサ・ベットーニ (175/87/31) Stade Rennais		
3	加藤幸子 (164/89/22) 横河武蔵野アルテミ・スターズ			0	0	PT	0	0	3	サラ・セイエ (167/77/22) Transvecta Rugby Calvisano		
4	佐藤優奈 (170/75/24) 東京山九フェニックス			0	1	PG	1	2	4	サラ・トゥネズィ (180/87/27) Sale Sharks		
5	高野真希 (170/76/27) 横河武蔵野アルテミ・スターズ		FW	5	3	計	8	13	5	ジョルダナ・ドゥーカ (184/83/30) Valsugana Rugby Padova		FW
6	細川恭子 (164/71/23) MIE PEARLS			8		合計	21		6	フランチェスカ・スゴルビーニ (172/81/21) ASM Romagnat		
7	長田いろは (167/72/23) ARUKAS QUEEN KUMAGAYA			反則					7	ジャーダ・フランコ (171/80/26) Rugby Colorno		
8	齊藤聖奈 (164/73/30) MIE PEARLS			PK	FK		PK	FK	8	エリーザ・ジョルダノ (177/70/31) Valsugana Rugby Padova		
9	阿部恵 (147/53/24) ARUKAS QUEEN KUMAGAYA		HB	4	0	前半	8	1	9	サラ・パラッティン (163/56/36) Arredissima Villorba Rugby		HB
10	大塚朱紗 (163/65/23) RKUグレース			6	0	後半	9	0	10	ヴェロニカ・マティア (170/67/27) Rugby Colorno		
11	今釘小町 (158/61/20) ARUKAS QUEEN KUMAGAYA/立正大学ラグビー部			10	0	合計	17	1	11	マリア・マガッティ (165/66/30) CUS Milano Rugby		
12	山本実 (169/70/25) MIE PEARLS		TB						12	ベアトリーチェ・リゴーニ (170/69/27) Valsugana Rugby Padova		TB
13	古田真菜 (167/70/24) 東京山九フェニックス								13	ミケーラ・スィッターリ (165/60/29) Valsugana Rugby Padova		
14	名倉ひなの (170/76/25) 横河武蔵野アルテミ・スターズ								14	アウラ・ムッツォ (171/68/25) Arredissima Villorba rugby		
15	松田凜日 (170/77/20) 日本体育大学ラグビー部女子		FB						15	ヴィットーリア・オストゥーニ・ミヌッツィ (178/70/20) Valsugana Rugby Padova		FB
16	小牧日菜多 (166/78/21) 日本体育大学ラグビー部女子								16	ヴィットーリア・ヴェッキーニ (163/80/20) Valsugana Rugby Padova		
17	ラベマイまこと (163/73/25) 横河武蔵野アルテミ・スターズ								17	ガイア・マリス (159/83/20) Wasps		
18	吉村乙華 (174/84/21) ARUKASQUEENKUMAGAYA/立正大学ラグビー部								18	エマヌエーラ・ステッカ (160/75/25) Arredissima Villorba Rugby		
19	川村雅未 (173/75/23) RKUグレース		Re.						19	ヴァレリア・フェドゥリーギ (180/84/30) Stade Toulousain		Re.
20	向來桜子 (167/70/19) 日本体育大学								20	イサベッラ・ロカテッリ (177/75/28) Rugby Colorno		
21	津久井萌 (153/54/22) 横河武蔵野アルテミ・スターズ								21	ベアトリーチェ・ヴェロネーゼ (173/73/26) Valsugana Rugby Padova		
22	中山潮音 (166/70/23) 横河武蔵野アルテミ・スターズ								22	ソフィーア・ステファン (165/60/30) Valsugana Rugby Padova		
23	庵奥里愛 (160/57/26) MIE PEARLS								23	アリッサ・ディンカ (171/66/20) Arredissima Villorba Rugby		

※背番号の白抜きはキャプテン

Home 交替/入替

Home 一時交替

Away 交替/入替

Away 一時交替

種類	時間	背番号
入替	後半3分	9 → 21
入替	後半13分	4 → 18
入替	後半14分	3 → 17
入替	後半16分	12 → 22
入替	後半19分	5 → 19
入替	後半20分	1 → 16
入替	後半27分	6 → 20
入替	後半33分	11 → 23

時間	背番号	内容

種類	時間	背番号
入替	後半33分	4 → 19
入替	後半33分	9 → 22
入替	後半33分	7 → 21

時間	背番号	内容
後半33分 → 後半0分	7 → 21	HIA

Home カード/処分

種類	時間	背番号	内容
イエロー	後半23分	11	危険なプレー

Away カード/処分

種類	時間	背番号	内容

得点経過 前半Kick off : 女子イタリア代表 / 後半Kick off : 女子日本代表 (NZ遠征/RWC2021)

前半	チーム名	#.Name	種	H	A	後半	チーム名	#.Name	種	H	A
9分	女子イタリア代表	11.マリーア・マガッティ	T	0	-	9分	女子日本代表 (NZ遠征/RWC2021)	10.大塚朱紗	PG	8	-
10分	女子イタリア代表	13.ミケーラ・スィツラーリ	Gx	0	-	14分	女子イタリア代表	13.ミケーラ・スィツラーリ	PG	8	-
30分	女子日本代表 (NZ遠征/RWC2021)	6.細川恭子	T	5	-	27分	女子イタリア代表	13.ミケーラ・スィツラーリ	PG	8	-
31分	女子日本代表 (NZ遠征/RWC2021)	10.大塚朱紗	Gx	5	-	40分	女子イタリア代表	2.メリッサ・ベットーニ	T	8	-
37分	女子イタリア代表	13.ミケーラ・スィツラーリ	PG	5	-	40分	女子イタリア代表	13.ミケーラ・スィツラーリ	G	8	-

<特記事項>

※反則数は日本ラグビーフットボール協会による参考記録。観客数は不明。

TMO

後半23分 : 日本代表11番の危険なタックルの確認の結果、危険なタックルとなりイエローカード

勝ち点 (大会合計)

イタリア代表 : 9

日本代表 : 0

最終更新日 : 2022/10/23 (日) 11:00

対戦日	2023/03/19 (日)	Kick off	14:00	レフリー	大澤昂平 (関東協会)	sign
競技場	ニンジニアスタジアム (愛媛県総合運動公園陸上競技場)	観客数	914人	アシスタントレフリー	廣瀬亮治 (関西協会) 米倉陽平 (関西協会)	
天候	晴れ/微風	グラウンド状態	良い	マッチコミッショナー	北野義信	sign
ドクター	中村夫左央			タイムキーパー	和田誠	
記録係	マツダスカイアクティブズ広島					

マツダスカイアクティブズ広島			得点				NTTドコモレッドハリケーンズ大阪			
#	Name (cm/kg/Age)	Pos.	Host		Visitor		#	Name (cm/kg/Age)	Pos.	
			前半	後半	前半	後半				
1	小ヤナギ(木に)友徳 (177/120/31)	PR	0	2	T	5	1	西浦洋祐 (175/108/32)	PR	
2	永田亮 (168/92/28)	HO	1	2	G	2	2	島田久満 (173/103/24)	HO	
3	大竹智也 (180/104/29)	PR	0	0	PT	0	3	細野裕一朗 (181/112/29)	PR	
4	佐藤羅雲 (186/103/25)	LO	0	0	PG	0	4	ウィリー・ブリッツ (193/110/34)	LO	
5	ロックラン・オズボーン (194/110/23)	LO	0	0	DG	0	5	トム・ジェフリーズ (203/114/24)	LO	
6	イシレリ・マヌ (191/120/23)	FL	5	14	計	29	6	ジョシュ・フェナー (196/118/24)	FL	
7	芦田朋輝 (183/105/27)	FL				33	7	花田広樹 (185/100/28)	FL	
8	鈴木伊織 (180/100/25)	NO8					8	ボークコリン雷神 (190/115/38)	NO8	
9	ジェイコブ・アベル (174/92/25)	SH					9	山内俊央 (164/73/25)	SH	
10	齋藤遼太郎 (174/80/30)	SO					10	川向瑛 (171/82/28)	SO	
11	大内隼 (183/88/24)	WTB					11	山本貴太 (177/85/26)	WTB	
12	大内空 (177/88/26)	CTB	プレーヤー・オブ・ザ・マッチ				12	ハニアミフィボセチ (180/109/35)	CTB	
13	李修平 (179/80/33)	CTB	RH大阪 14番 鶴田諒				13	射場大輔 (177/91/25)	CTB	
14	笹岡海斗 (174/85/23)	WTB	反則				14	鶴田諒 (174/80/34)	WTB	
15	サキ(山に奇)口銀二郎 (175/75/28)	FB	PK	FK		PK	FK	15	吉澤太一 (175/75/31)	FB
16	北林佑介 (172/104/27)	Re.	5	0	前半	7	0	16	原山光正 (178/102/29)	
17	重信滉史郎 (175/100/27)		6	1	後半	3	0	17	深澤翔祐 (175/110/24)	
18	石上裕一 (175/100/34)		11	1	合計	10	0	18	指田宗孝 (176/116/29)	
19	西野嘉修 (185/94/29)							19	野田響 (187/103/24)	
20	デヴィン・フェリス (185/106/26)							20	杉下暢 (184/108/30)	
21	後藤大 (166/73/30)							21	呉嶺太 (170/81/24)	
22	中村悠人 (177/90/25)							22	金勇輝 (176/90/29)	
23	亀井康平 (174/75/25)						23	小村健太 (177/81/23)		

※背番号の白抜きはキャプテン

Host 交替/入替			Host 一時交替			Visitor 交替/入替			Visitor 一時交替		
種類	時間	背番号	時間	背番号	内容	種類	時間	背番号	時間	背番号	内容
入替	後半0分	2→16				入替	後半9分	10→21	前半27分 → 前半33分	12 → 22	出血
入替	後半0分	8→20				入替	後半9分	9→23			
入替	後半0分	13→21				交替	後半10分	7→20			
入替	後半15分	1→17				入替	後半14分	1→17			
入替	後半15分	11→23				入替	後半15分	3→18			
入替	後半18分	10→22				入替	後半23分	12→22			
入替	後半30分	4→19				入替	後半23分	4→19			
入替	後半30分	3→18				入替	後半26分	2→16			
						交替	後半30分	16→2			

Host カード/処分				Visitor カード/処分			
種類	時間	背番号	内容	種類	時間	背番号	内容
				イエロー	前半30分	15	危険なプレー

得点経過 前半Kick off : マツダスカイアクティブズ広島 / 後半Kick off : NTTドコモレッドハリケーンズ大阪

前半	チーム名	#.Name	種	H	V	後半	チーム名	#.Name	種	H	V
7分	R H大阪	4.ウィリー・ブリッツ	T	0	- 5	8分	R H大阪	15.吉澤太一	Gx	5	- 34
8分	R H大阪	10.川向瑛	G	0	- 7	12分	R H大阪	8.ボークコリン雷神	T	5	- 39
10分	R H大阪	14.鶴田諒	T	0	- 12	13分	R H大阪	21.呉嶺太	G	5	- 41
12分	R H大阪	10.川向瑛	Gx	0	- 12	14分	R H大阪	6.ジョシュ・フェナー	T	5	- 46
15分	R H大阪	2.島田久満	T	0	- 17	15分	R H大阪	21.呉嶺太	G	5	- 48
16分	R H大阪	10.川向瑛	Gx	0	- 17	24分	R H大阪	15.吉澤太一	T	5	- 53
21分	R H大阪	2.島田久満	T	0	- 22	26分	R H大阪	21.呉嶺太	G	5	- 55
22分	R H大阪	10.川向瑛	G	0	- 24	28分	S A広島	22.中村悠人	T	10	- 55
23分	R H大阪	14.鶴田諒	T	0	- 29	29分	S A広島	12.大内空	G	12	- 55
24分	R H大阪	10.川向瑛	Gx	0	- 29	32分	R H大阪	15.吉澤太一	T	12	- 60
31分	S A広島	2.永田亮	T	5	- 29	33分	R H大阪	21.呉嶺太	G	12	- 62
33分	S A広島	10.齋藤遼太郎	Gx	5	- 29	38分	S A広島	15.サキ(山に奇)口銀二郎	T	17	- 62
後半	チーム名	#.Name	種	H	V	39分	S A広島	12.大内空	G	19	- 62
7分	R H大阪	11.山本貴太	T	5	- 34						

<特記事項>