

えひめ **RUGBY**

SCOREBOOK

2023-2024

愛媛県ラグビーフットボール協会

目次

1. タグ	
四国小学生選抜大会	1
全国小学生タグラグビー大会四国ブロック大会	4
2. スクール	
四国中央市スクール祭	5
3. 中学・ジュニア	
松山市総体	6
愛媛県総体	7
関西中学生大会	8
松山市新人大会	9
愛媛県新人大会	10
中四国ジュニア U-15 大会	11
中四国ジュニア U-14 大会	13
全国ジュニア大会	15
四国7人制大会	17
4. 高校	
高校県新人大会	19
高校四国新人大会	32
高校全国選抜大会	35
高校合同チーム大会(10人制)	37
高校久万高原町長杯	38
高校四国大会予選	44
高校四国大会	57
高校総体東予地区大会	67
高校総体	68
高校関西少人数校交流大会	74
高校全国7人制大会	75
高校全国大会東予地区大会	80
高校全国大会県予選トーナメント表・登録選手名簿	81
高校全国大会県予選	83
高校全国大会	98
高校新人大会中南予地区予選	100
高校新人大会東予地区大会	101
5. 高専	
6. 大学	
7. シニア	
四国クラブ大会	102
県代表決定戦	105
8. 女子	
U18 女子セブンズ大会四国予選	106
久万高原町長杯女子の部	107
9. 国体	
四国ブロック大会	111
鹿児島国体	121
10. その他	

本記録は、愛媛県協会、香川県協会、徳島県協会、高知県協会、関西協会、日本協会他が作成したものを収集したものです。

第10回四国小学生タグラグビー選抜大会 試合結果

試合順	F P 時刻	①コート				②コート				
		小松イエローラッキーズ	高島グリーンボンバーズ	北条ラグビースクールA	庄原ワイルドポアーズ	北条ラグビースクールB	高島イエローラッキーズ	東温スピードジュニアA	板東小学校	
①予選	10:20	5h	0 - ⑦	高島グリーンボンバーズ	北条ラグビースクールA	④	-	0	庄原ワイルドポアーズ	
②予選	10:35	5h	1 - ②	小松イエローラッキーズ	東温スピードジュニアA	1	-	④	板東小学校	
③低交流	10:50	4h	④ - ①	高島低学年	小松ラッキーズ	⑤	-	3	東温スピードジュニアB	
④予選	11:00	5h	⑥ - ②	南国BLUESKY Rs	高越ファイヤートルネード	④	-	3	北条ラグビースクールA	
⑤予選	11:15	5h	⑤ - ④	石井タグ教室	南国BLUESKY A	2	-	⑤	東温スピードジュニアA	
⑥低交流	11:30	4h	2 - ⑥	小松ラッキーズ	庄原ワイルド瓜坊	④	-	2	東温スピードジュニアB	
⑦予選	11:40	5h	⑤ - ④	高島グリーンボンバーズ	庄原ワイルドポアーズ	0	-	⑦	高越ファイヤートルネード	
⑧予選	11:55	5h	⑦ - ⑤	小松イエローラッキーズ	板東小学校	⑤	-	0	南国BLUESKY A	
⑨低交流	12:10	4h	3 - ⑤	東温スピードジュニアB	高島低学年	④	-	2	小松ラッキーズ	
⑩決ト	13:10	5h	④ - ②	A1位 高島	C2位 石井	B2位 北条A	⑦	-	5	D1位 板東
⑪決ト	13:25	5h	3 - ⑤	D2位 東温A	C1位 小松YH	B1位 高越	⑦	-	3	A2位 南国RS
⑫7レ	13:40	5h	0 - ⑦	A3位 小松YL	B3位 庄原	C3位 北条B	6	-	6	D3位 南国A
⑬敗者	13:55	5h	1 - ⑥	⑩負 石井	⑩負 板東	⑩負 東温A	6	-	⑥+1	⑩負 南国RS
⑭準決	14:10	5h	4 - ④+1	⑩勝 高島	⑩勝 北条A	⑩勝 小松YH	1	-	⑤	⑩勝 高越
⑮低交流	14:25	4h	③ - ①	リーグ1位 高島	リーグ2位 庄原	リーグ3位 小松L	⑤	-	1	リーグ4位 東温
⑯7レ	14:35	5h	⑥ - ②	C3位 北条B	A3位 小松YL	B3位 庄原	③	-	1	D3位 南国A
⑰敗者	14:50	5h	⑧ - ③	⑬勝 板東	⑬勝 南国RS	⑬負 石井	2	-	④	⑬負 東温A
⑱7レ	15:05	5h	⑤ - ②	B3位 庄原	C3位 北条B	D3位 南国A	⑦	-	4	A3位 小松YL
⑲決勝・3決	15:20	5h	②+1 - ②	⑭勝 北条A	⑭勝 高越	⑭負 高島	⑤	-	1	⑭負 小松YH

第10回四国小学生タグラグビー選抜大会 予選リーグ・低学年交流戦

予選リーグ

Aプール	高島	南国Rs	小松YL	勝・分・負	勝ち点	得失点差	順位
高島グリーンボンバーズ		⑤-4	⑦-0	2・0・0	6点	+8	A 1位
南国BLUESKY Rs	4-5		⑥-2	1・0・1	3点	+3	A 2位
小松イエローラッキーズ	0-7	2-6		0・0・2	0点	-11	A 3位

勝3分1負0

Bプール	庄原	高越	北条A	勝・分・負	勝ち点	得失点差	順位
庄原ワイルドボアーズ		0-7	0-4	0・0・2	0点	-11	B 3位
高越ファイヤートルネード	⑦-0		④-3	2・0・0	6点	+8	B 1位
北条ラグビースクールA	④-0	3-4		1・0・1	3点	+3	B 2位

勝3分1負0

Cプール	小松YH	石井	北条B	勝・分・負	勝ち点	得失点差	順位
小松イエローハッピーズ		⑦-5	②-1	2・0・0	6点	+3	C 1位
石井タグ教室	5-7		⑤-4	1・0・1	3点	-1	C 2位
北条ラグビースクールB	1-2	4-5		0・0・2	0点	-2	C 3位

勝3分1負0

Dプール	板東	南国A	東温A	勝・分・負	勝ち点	得失点差	順位
板東小学校		⑤-0	④-1	2・0・0	6点	+8	D 1位
南国BLUESKY A	0-5		2-5	0・0・2	0点	-8	D 3位
東温スピードジュニアA	1-4	⑤-2		1・0・1	3点	±0	D 2位

勝3分1負0

低学年交流戦	高島	庄原	小松L	東温B	勝ち点	得失点差	リーグ順位
高島グリーンボンバーズ		④-1	⑥-2	⑤-3	9点	+11	1位
庄原ワイルド瓜坊	1-4		④-2	④-2	6点	+1	2位
小松ラッキーズ	2-6	2-4		⑤-3	3点	-4	3位
東温スピードジュニアB	3-5	2-4	3-5		0点	-6	4位

勝3分1負0

リーグ1位	高島	③-1	リーグ2位	庄原
リーグ3位	小松	⑤-1	リーグ4位	東温

決勝トーナメント

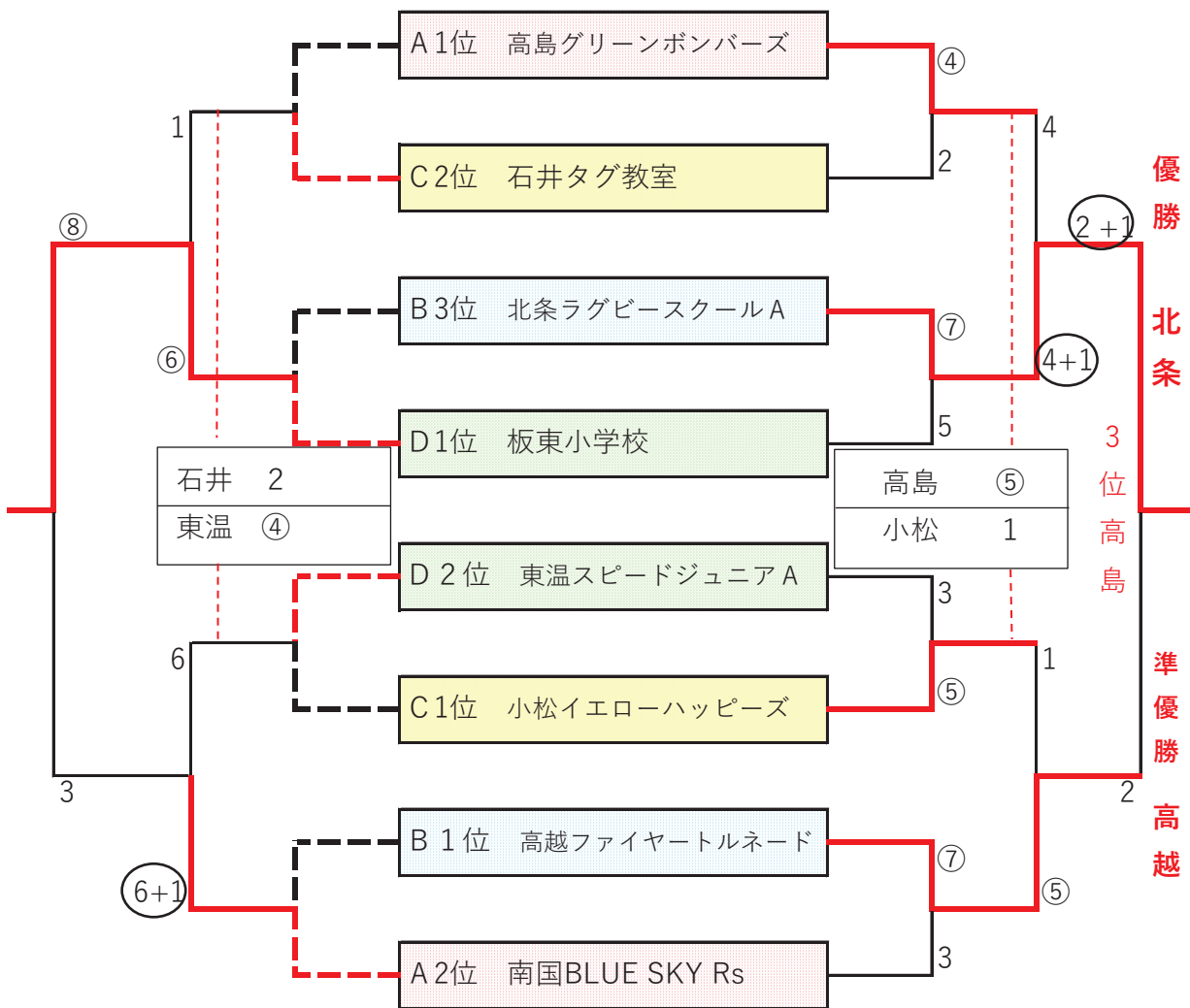

フレンドリーマッチ	A3位 小松	B3位 庄原	C3位 北条	D3位 南国
A3位 小松イエローラッキーズ		0 - 7	2 - 6	4 - 7
B3位 庄原ワイルドボアーズ	⑦ - 0		⑤ - 2	③ - 1
C3位 北条ラグビースクールB	⑥ - 2	2 - 5		6 - 6
D3位 南国BLUE SKY A	⑦ - 4	1 - 6	6 - 6	

SMBC CUP

第20回全国小学生タグラグビー大会 四国ブロック大会(結果)

- 1 日 時 令和6年1月20日(土)
 2 会 場 愛媛県西条市 ビバ・スポーツティアSAIJO
 3 参加チーム

愛媛県 東雲グレートファイターズ, 小松イエローハッピーズ, 東温スピードジュニア
 香川県 附属ブラックシューズ1, 牟礼小A, 多肥サムライブルー
 徳島県 佐古愛日ブロッサムズ, 高越ファイヤートルネード, 美馬グランツ
 高知県 南国BLUESKY RS, 高知ラグビースクール, 南国BLUESKY A

☆予選リーグ (5分ハーフ)

Aプール	東雲グレートファイターズ	高知ラグビースクール	美馬グランツ	勝 敗	順位
①東雲グレートファイターズ		7-2	1-1	1勝1分	2
②高知ラグビースクール	2-7		2-10	0勝2敗	3
③美馬グランツ	1-1	10-2		1勝1分	1

Bプール	附属ブラックシューズ1	小松イエローハッピーズ	南国BLUESKY A	勝 敗	順位
④附属ブラックシューズ1		4-4, 2-4		1分1敗	2
⑤小松イエローハッピーズ	4-4, 4-2			1勝1分	1
⑥南国BLUESKY A				感染の為棄権	

Cプール	佐古愛日	牟礼小A	東温スピードジュニア	勝 敗	順位
⑦佐古愛日		4-2	9-4	2勝0敗	1
⑧牟礼小A	2-4		2-5	0勝2敗	3
⑨東温スピードジュニア	4-9	5-2		1勝1敗	2

Dプール	南国BLUESKY RS	高越ファイヤートルネード	多肥サムライブルー	勝 敗	順位
⑩南国BLUESKY RS		3-3	6-1	1勝1分	2
⑪高越ファイヤートルネード	3-3		11-1	1勝1分	1
⑫多肥サムライブルー	1-6	1-11		0勝2敗	3

☆決勝トーナメント (5分ハーフ)

(予選リーグ終了後抽選)

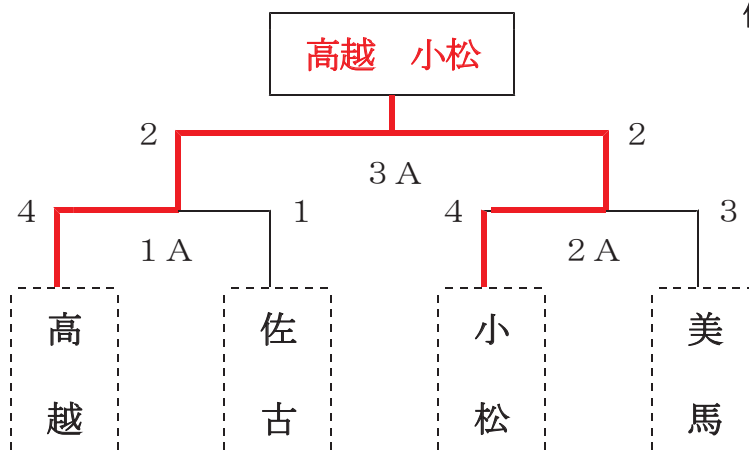

優秀賞 高越ファイヤートルネード
 佐古愛日ブロッサムズ
 小松イエローハッピーズ
 美馬グランツ

全国大会には
 高越ファイヤートルネード
 小松イエローハッピーズ
 を推薦します。

試合結果（第26回四国中央市ラグビースクール祭）

2023.6.25

Aコート 1・2年チーム（低学年）、幼児チーム 6分ストレート

キックオフ	対戦チーム	レフリー
1 12:50	高知A 10-5 さぬき	宇摩
2 13:00	高知B 5-20 松山	さぬき
3 13:10	鳴門 ※記録なし 小松	高知
4 13:20	高知A 15-5 松山	鳴門
5 13:30	高知B 20-5 小松	松山
6 13:40	幼児交流試合	
7 13:50	幼児交流試合	
8 14:00	高知A ※記録なし 宇摩	小松
9 14:10	幼児交流試合	
10 14:20	幼児交流試合	
11 14:30	鳴門 10-0 松山	宇摩
12 14:40	高知B 10-30 宇摩	鳴門
13 14:50	さぬき 10-20 松山	高知
14 15:00	脇町 ※記録なし 小松	松山
15 15:10	高松 10-5 北条B	小松
16 15:20	さぬき 0-15 北条A	高松

Bコート 1・2年チーム（低学年）、幼児チーム 6分ストレート

キックオフ	対戦チーム	レフリー
1 12:50	徳島A 5-25 北条A	鳴門
2 13:00	徳島B 5-15 宇摩	北条
3 13:10	脇町 5-20 北条B	宇摩
4 13:20	高松 10-15 宇摩	脇町
5 13:30	鳴門 0-25 北条A	高松
6 13:40	高松 25-5 脇町	北条
7 13:50	徳島A ※記録なし 松山	脇町
8 14:00	徳島B 15-10 北条B	松山
9 14:10	脇町 0-40 北条A	徳島
10 14:20	高松 15-10 小松	北条
11 14:30	さぬき 25-5 脇町	高松
12 14:40	徳島A ※記録なし 小松	さぬき
13 14:50	徳島B 5-10 高松	小松
14 15:00	高知B ※記録なし 鳴門	徳島
15 15:10	高知A ※記録なし 徳島A	脇町
16 15:20	鳴門 ※記録なし 宇摩	徳島

Cコート 3・4年チーム（中学年） 7分 ストレート

キックオフ	対戦チーム	レフリー
1 12:50	松山A ※記録なし さぬき	高知
2 13:02	松山B 5-15 合同①	さぬき
3 13:14	宇摩 5-15 高知	松山
4 13:26	松山A 5-15 徳島A	高知
5 13:38	松山B 10-0 徳島B	宇摩
6 13:50	松山A 0-20 鳴門	徳島
7 14:02	松山B 10-5 宇摩	鳴門
8 14:14	さぬき 5-20 鳴門	松山
9 14:26	高松 25-5 高知	さぬき
10 14:38	合同① ※記録なし	高松
11 14:50	鳴門 35-0 北条	高知
12 15:02	松山A ※記録なし 高知	北条
13 15:14	高松 30-0 合同②	松山

※合同①：北条合同、合同②：小松・脇町

Dコート 3・4年チーム（中学年） 7分 ストレート

キックオフ	対戦チーム	レフリー
1 12:50	小松A 15-10 高知	宇摩
2 13:02	小松B 0-35 高松	高知
3 13:14	合同② 10-25 北条	高松
4 13:26	小松A 0-25 鳴門	北条
5 13:38	高松 10-5 合同①	鳴門
6 13:50	さぬき 10-15 合同②	小松
7 14:02	北条 10-15 徳島A	さぬき
8 14:14	小松A 20-10 徳島B	北条
9 14:26	小松B ※記録なし 宇摩	徳島
10 14:38	小松A 25-20 徳島A	宇摩
11 14:50	宇摩 15-5 合同②	小松
12 15:02	小松B 10-5 徳島B	宇摩
13 15:14	さぬき 5-20 徳島A	徳島

※合同①：北条合同、合同②：小松・脇町

Eコート 5・6年チーム（高学年） ※合同 10分ストレート 小松・脇町

キックオフ	対戦チーム	レフリー
1 12:50	北条A 15-5 高知A	宇摩
2 13:02	北条B 15-0 高知B	宇摩
3 13:14	徳島A 40-0 さぬき	北条
4 13:26	徳島B 20-0 小松	高知
5 13:38	北条A 30-0 高松	徳島
6 13:50	北条B 15-5 合同	小松
7 14:02	高知A 20-5 小松	北条
8 14:14	鳴門 20-0 高松	小松
9 14:26	北条A 30-0 さぬき	高松
10 14:38	北条B 5-15 徳島B	さぬき
11 14:50	北条A 5-10 徳島A	北条
12 15:02	鳴門 25-0 小松	徳島

Fコート 5・6年チーム（高学年） ※合同 10分ストレート 小松・脇町

キックオフ	対戦チーム	レフリー
1 12:50	松山 0-20 鳴門	さぬき
2 13:02	小松 15-10 高松	松山
3 13:14	宇摩 5-20 鳴門	鳴門
4 13:26	松山 10-15 高知A	宇摩
5 13:38	宇摩 20-10 高知B	松山
6 13:50	さぬき 10-20 鳴門	高知
7 14:02	徳島A 10-10 松山	鳴門
8 14:14	徳島B 25-0 宇摩	松山
9 14:26	徳島A 20-5 高知A	宇摩
10 14:38	合同 10-10 高知B	鳴門
11 14:50	高松 20-0 宇摩	高知
12 15:02	さぬき 5-5 松山	高松

ラグビーフットボール

責任者 杉崎 裕治 (愛光中)

- 1 期 日 令和5年6月20日(火)
- 2 会 場 北条スポーツセンター球技場
- 3 出 場 校 ① 北条合同
② 城西中

4 試合開始予定時刻

開会式 9:30～

(レフリー)

試合 10:00～ ① 北条合同 - ② 城西中

34 - 0

前半 (17 - 0)

※北条合同は北条北・北条南・内宮の合同チーム

閉会式(表彰式) 11:00～

ラグビー

- 1 期 日 令和5年7月21日(金)
- 2 会 場 北条スポーツセンター球技場
- 3 集合・受付 7月21日(金) 9:30
- 4 試合開始時刻 7月21日(金) 10:00
- 5 組み合わせ

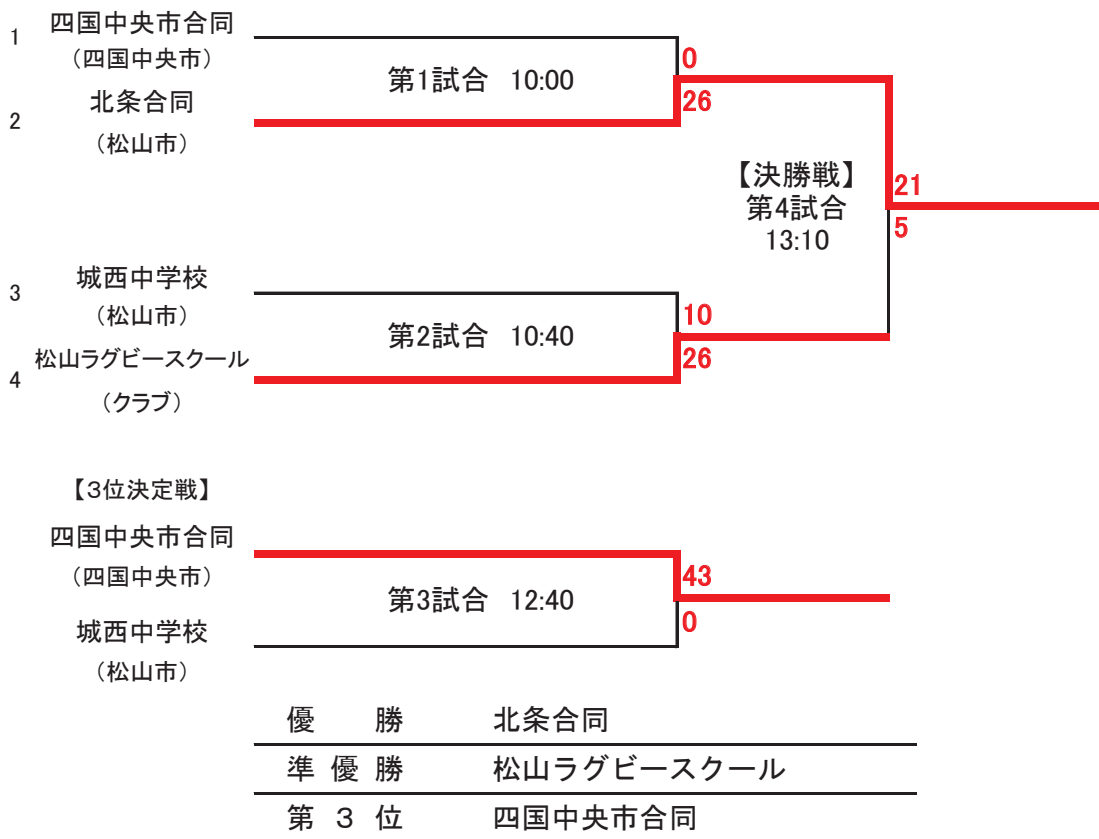

※北条合同は北条北・北条南・内宮

※四国中央合同は川之江北・三島南・三島東・三島西・土居

第44回関西中学生大会(2023) 組み合わせ

優勝:大阪府中学校選抜 準優勝:京都府中学校選抜 3位:大阪府スクール選抜

大阪府中学校選抜

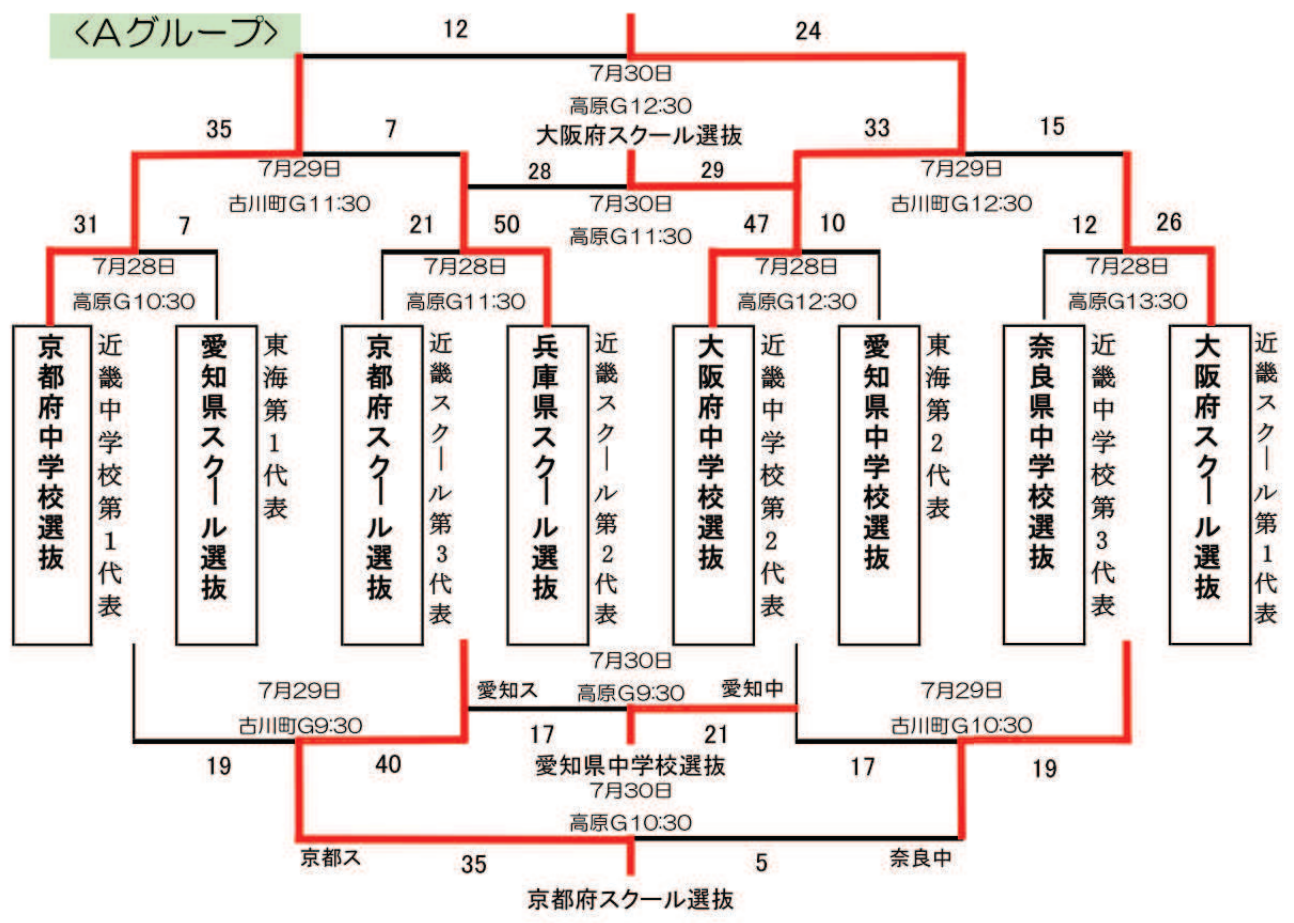

優勝:奈良県スクール選抜 準優勝:岡山県スクール選抜 3位:広島県選抜

奈良県スクール選抜

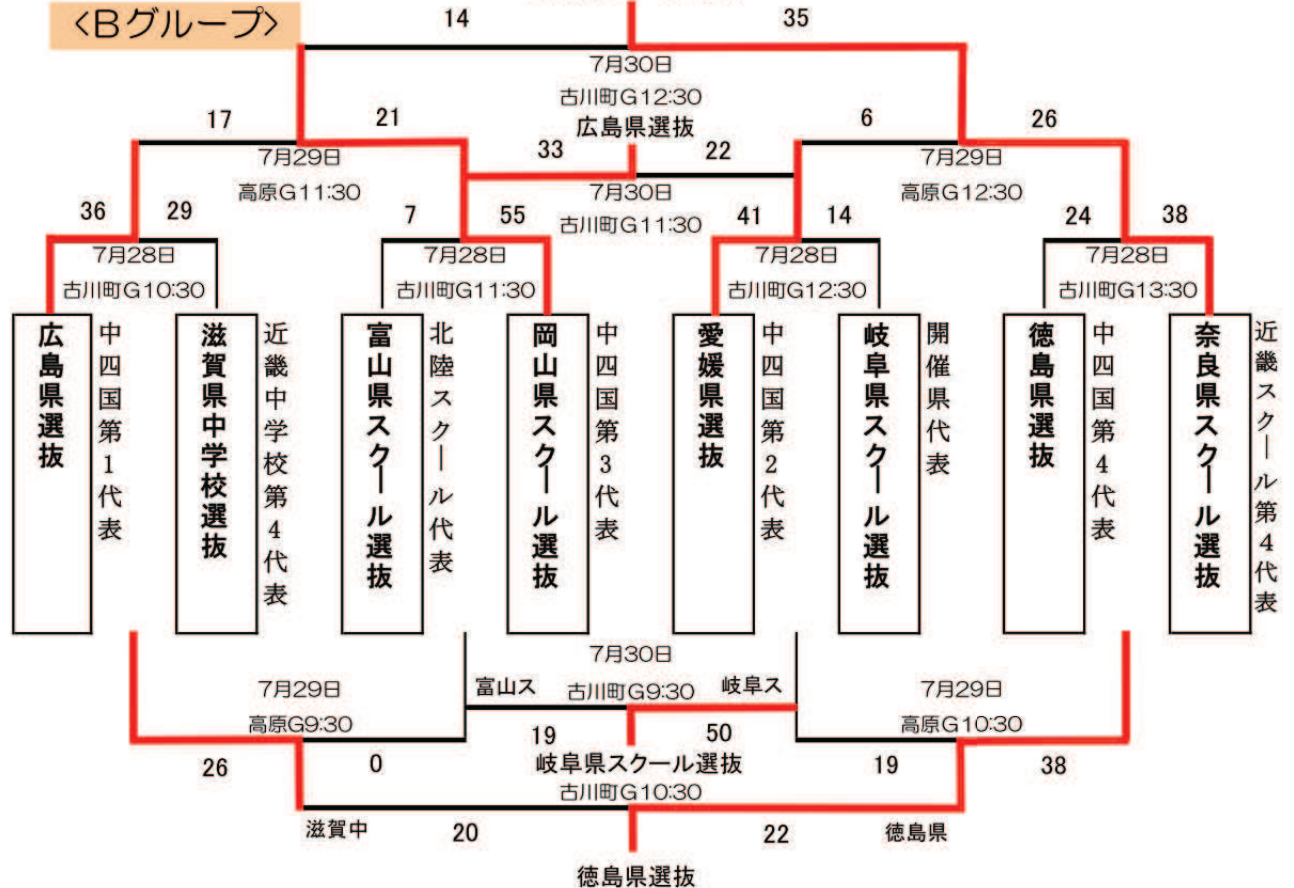

ラグビーフットボール

責任者 杉崎裕治 (愛光中)

- 1 期 日 令和5年10月17日(火)
- 2 会 場 北条スポーツセンター球技場
- 3 開 会 式 なし
- 4 出 場 校 ①城西
②北条北
③愛光

5 試合開始予定時刻 (リーグ戦)

第1試合 10:00～ 城 西 **83** - **0** 北 条 北

第2試合 11:30～ 北 条 北 **10** - **41** 愛 光

第3試合 13:00～ 愛 光 **0** - **79** 城 西

優 勝	城 西 中 学 校
準 優 勝	愛 光 中 学 校
第 3 位	北 条 北 中 学 校

ラグビーフットボール

- 1 期 日 令和5年11月11日(土)
- 2 会 場 北条スポーツセンター球技場
- 3 集合・受付 11月11日(土) 9:30
- 4 試合開始時刻 11月11日(土) 10:00 ※10分ハーフ
- 5 組み合わせ

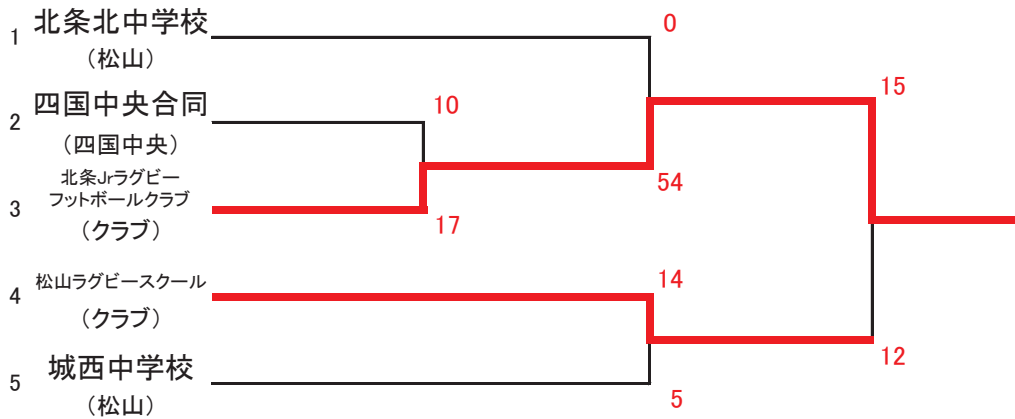

【3位決定戦】

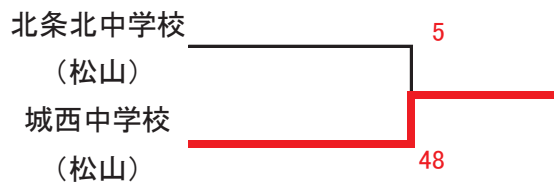

優勝	：	北条Jrラグビーフットボールクラブ
準優勝	：	松山ラグビースクール
第3位	：	松山市立城西中学校

第27回中四国ジュニアラグビー・ジャンボリーU-15大会 組み合わせ

1日目 予選リーグ

2023年9月23日(土)

中置・姫G

10分ハーフ(ハーフタイム無し)

会場ドクター

広島県

No.	開始	終了	左チーム	T	G	P	vs	T	G	P	右チーム	T	G	P	フリー
1	11:00	11:20	徳島RS	4	4	0	28 : 5	1	0	0	北条合同	1	0	0	山田
2	11:25	11:45	高知ジュニア7	0	0	0	0 : 12	2	1	0	鯉城・福山	2	1	0	津山
3	11:50	12:10	香川Jr	4	4	0	28 : 12	2	1	0	山陰合同	2	1	0	野々下
4	12:15	12:35	倉敷・津山	6	5	0	40 : 7	1	1	0	城西中学	1	1	0	山下
5	12:40	13:00	徳島RS	6	5	0	40 : 0	0	0	0	香川Jr	0	0	0	木谷
6	13:05	13:25	高知ジュニア7	1	0	0	5 : 5	1	0	0	倉敷・津山	1	0	0	片島
7	13:30	13:50	北条合同	7	7	0	49 : 0	0	0	0	山陰合同	0	0	0	野々下
8	13:55	14:15	鯉城・福山	10	7	0	64 : 0	0	0	0	城西中学	0	0	0	山下
9	14:20	14:40	徳島RS	7	6	0	47 : 0	0	0	0	山陰合同	0	0	0	木谷
10	14:45	15:05	高知ジュニア7	3	2	0	19 : 0	0	0	0	城西中学	0	0	0	池田
11	15:10	15:30	北条合同	6	3	0	36 : 0	0	0	0	香川Jr	0	0	0	片島
12	15:35	15:55	鯉城・福山	5	4	0	33 : 0	0	0	0	倉敷・津山	0	0	0	山田

マツダ・鯉尾G

10分ハーフ(ハーフタイム無し)

会場ドクター

和田Dr.

No.	開始	終了	左チーム	T	G	P	vs	T	G	P	右チーム	T	G	P	フリー
1	11:00	11:20	広島ガガ-	1	1	1	10 : 7	1	1	0	ヴォラ・グアイ	1	1	0	元田
2	11:25	11:45	岡山Jr	4	0	0	20 : 5	1	0	0	崇徳・尾道	1	0	0	鈴木
3	11:50	12:10	宇摩Jr	4	3	0	26 : 12	2	1	0	小・脇・鳴・生	2	1	0	向井
4	12:15	12:35	オール山口	3	1	0	17 : 7	1	1	0	松山RS	1	1	0	児玉
5	12:40	13:00	広島ガガ-	3	2	0	19 : 5	1	0	0	宇摩Jr	1	0	0	武田
6	13:05	13:25	岡山Jr	3	2	0	19 : 15	3	0	0	オール山口	3	0	0	グレン
7	13:30	13:50	ヴォラ・グアイ	3	2	0	19 : 0	0	0	0	小・脇・鳴・生	0	0	0	向井
8	13:55	14:15	崇徳・尾道	4	2	0	24 : 7	1	1	0	松山RS	1	1	0	元田
9	14:20	14:40	広島ガガ-	4	3	0	26 : 5	1	0	0	小・脇・鳴・生	1	0	0	鈴木
10	14:45	15:05	岡山Jr	9	4	0	53 : 0	0	0	0	松山RS	0	0	0	児玉
11	15:10	15:30	ヴォラ・グアイ	1	0	0	5 : 7	1	1	0	宇摩Jr	1	1	0	グレン
12	15:35	15:55	崇徳・尾道	1	0	0	5 : 0	0	0	0	オール山口	0	0	0	武田

プールC

徳島RS	香川Jr	北条合同	鯉城	高知	鯉城	城西中学	勝	負	分	T	G	得	失	差	順位
徳島RS	1	3	5	3	0	0	3	0	0	17	15	115	5	110	1
北条合同	1	6	4	2	1	0	2	1	0	14	10	90	28	62	2
香川Jr	3	6	2	1	2	0	1	2	0	4	4	28	88	-60	3
山陰合同	5	4	2	0	3	0	0	3	0	2	1	12	124	-112	4

プールD

高知ジュニア7	鯉城・福山	倉敷・津山	城西中学	勝	負	分	T	G	得	失	差	順位
高知ジュニア7	1	3	5	1	1	1	4	2	24	17	7	2
鯉城・福山	1	6	4	3	0	0	17	12	109	0	109	1
倉敷・津山	3	6	2	1	1	1	7	5	45	45	0	3
城西中学	5	4	2	0	3	0	1	1	7	123	-116	4

プールA

広島ガガ-	ヴォラ・グアイ	宇摩Jr	小・脇・鳴・生	勝	負	分	T	G	得	失	差	順位
広島ガガ-	1	3	5	3	0	0	8	6	55	17	38	1
ヴォラ・グアイ	1	6	4	1	2	0	5	3	31	17	14	3
宇摩Jr	3	6	2	2	1	0	6	4	38	36	2	2
小・脇・鳴・生	5	4	2	0	3	0	3	1	17	71	-54	4

プールB

岡山Jr	崇徳・尾道	オール山口	松山RS	勝	負	分	T	G	得	失	差	順位
岡山Jr	1	3	5	3	0	0	16	6	92	20	72	1
崇徳・尾道	1	6	4	2	1	0	6	2	34	27	7	2
オール山口	3	6	2	1	2	0	6	1	32	31	1	3
松山RS	5	4	2	0	3	0	2	2	14	94	-80	4

第27回中四国ジュニアラガビー・ジャンボリーU-15大会 組み合わせ

2日目 各グループ決勝トーナメント
2023年9月24日(日)

1位グループ・カップトーナメント
広島が-

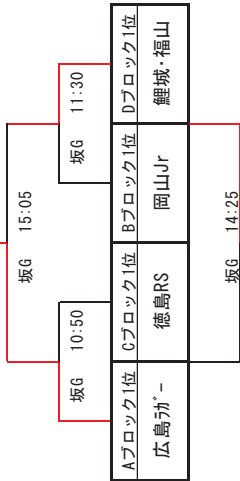

2位グループ・プレートトーナメント
高知がエ7

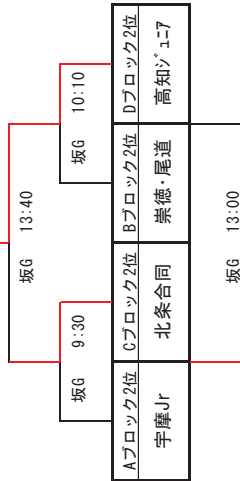

中置・坂G

No.	開始	終了	左チーム	T	G	P	G	T	右チーム	vs	T	G	P	リリー
1	9:30	10:05	宇摩Jr	2	1	0	12	15	北条合同	2	1	1	0	山下
2	10:10	10:45	崇徳・尾道	0	0	0	28	28	高知がエ7	4	4	0	0	木谷
3	10:50	11:25	広島が-	3	1	0	17	14	徳島RS	2	2	0	0	元田
4	11:30	12:05	岡山Jr	1	0	0	5	12	鯉城・福山	2	1	0	0	鈴木
屋外休憩 12:30 合同写真(武田さん撮影担当)														
5	13:00	13:35	宇摩Jr	3	0	0	15	14	崇徳・尾道	2	2	0	0	向井
6	13:40	14:15	北条合同	1	1	0	7	26	高知がエ7	4	3	0	0	岡

表彰式 2位グループ・プレート優勝

No.	開始	終了	左チーム	T	G	P	G	T	右チーム	vs	T	G	P	リリー
7	14:25	13:50	徳島RS	2	1	0	12	17	岡山Jr	3	1	0	0	片島
8	15:05	14:15	広島が-	4	3	0	26	7	鯉城・福山	1	1	0	0	元田

表彰式 カップ準優勝

カップ優勝

MVP(最優秀選手) 折出 敬真 (広島ラガジュニア)

3位グループ・ポウルトーナメント
刈羽がイ

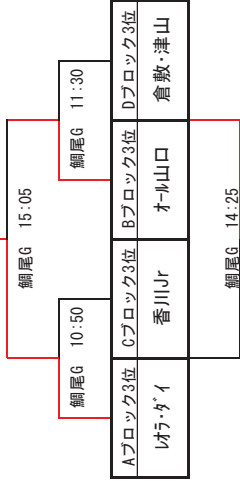

倉敷・津山

4位グループ・シールドトーナメント
小・脇・鳴・生

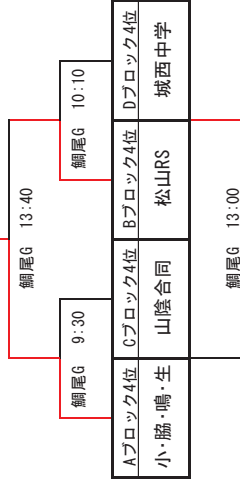

城西中学

マツダ・鯛尾G

15分ハーフ(ハーフタイム5分)

会場ドクター														
No.	開始	終了	左チーム	T	G	P	G	T	右チーム	vs	T	G	P	リリー
1	9:30	10:05	小・脇・鳴・生	4	3	0	26	12	山陰合同	2	1	0	0	野々下
2	10:10	10:45	松山RS	4	3	0	26	19	城西中学	3	2	0	0	武田
3	10:50	11:25	刈羽がイ	6	3	0	36	0	香川Jr	0	0	0	0	野村
4	11:30	12:05	オール山口	2	2	0	14	12	倉敷・津山	2	1	0	0	山田
屋外休憩 12:30 合同写真(片島さん撮影担当)														
5	13:00	13:35	山陰合同	2	1	0	12	20	城西中学	4	0	0	0	
6	13:40	14:15	小・脇・鳴・生	4	3	0	26	12	松山RS	2	1	0	0	

表彰式 4位グループ・シールド優勝

No.	開始	終了	左チーム	T	G	P	G	T	右チーム	vs	T	G	P	リリー
7	13:30	13:50	香川Jr	1	0	0	5	29	倉敷・津山	5	2	0	0	
8	13:55	14:15	刈羽がイ	6	3	0	36	7	オール山口	1	1	0	0	

表彰式 3位グループ・ポウル優勝

第27回中四国ジュニアラグビー・ジャンボリー-U-14大会 組み合わせ

2日目 各グループ決勝トーナメント
2023年12月17日(日)

1位グループ・カップトーナメント(メイングラウンド)

徳島合同

⑧15:35		④11:30	
Aブロック1位 広島ラガージュニア	Cブロック1位 岡山	Bブロック1位 山口県RS合同	Dブロック1位 徳島合同
③10:45		⑦14:50	
Cブロック2位 岡山	Bブロック2位 山口県RS合同	Dブロック2位 徳島合同	

岡山

2位グループ・プレートトーナメント(メイングラウンド)

倉敷

⑥14:05		②10:00	
Aブロック2位 城西中学校	Cブロック2位 高川学園	Bブロック2位 鯉城福山	Dブロック2位 倉敷
①9:15		⑤13:20	
Cブロック3位 城西中学校	Bブロック3位 高川学園	Dブロック3位 鯉城福山	

高川学園

3位グループ・ポウルトーナメント(サブグラウンド)

北条レオダイバ

⑩15:35		④10:55	
Aブロック3位 北条レオダイバ	Cブロック3位 山陰合同	Bブロック3位 香川ジュニア	Dブロック3位 松山
③10:15		⑧13:40	
Cブロック4位 北条レオダイバ	Bブロック4位 山陰合同	Dブロック4位 香川ジュニア	

山陰合同

4位・5位グループ・シールドトーナメント(サブグラウンド)

宇摩ジュニア、小松町鳴門

⑤11:35		⑥12:40	
Aブロック4位 高知ジュニア	Cブロック4位 北条北中学校	Bブロック5位 宇摩ジュニア	Dブロック4位 小松町鳴門
①9:15		②9:45	
Bブロック5位 高知ジュニア	Cブロック5位 北条北中学校	Dブロック5位 宇摩ジュニア	
⑦13:10			
Cブロック6位 高知ジュニア	Dブロック6位 北条北中学校		

津山倉敷

メイングラウンド

15分ハーフ 8本 試合間10分

No.	開始	終了	左チーム	T	G	P	vs	右チーム	T	G	P	レアリ
①	9:15	9:50	城西中学校	3	0	0	15	高川学園	2	2	0	元田 岡山
②	10:00	10:35	鯉城福山	0	0	0	46	倉敷	8	3	0	野々下 城西中学校
③	10:45	11:20	高川学園	4	1	0	22	岡山	1	0	0	木谷 鯉城福山
④	11:30	12:05	山口県RS合同	0	0	0	41	徳島合同	7	3	0	池田 倉敷
昼食休憩 12:10 来賓挨拶、合同写真(武田さん撮影担当)												
⑤	13:20	13:55	高川学園	4	4	0	28	鯉城福山	4	3	0	板東 徳島協会
⑥	14:05	14:40	城西中学校	0	0	0	45	倉敷	7	5	0	中島 徳島協会
表彰式 2位グループ・プレート優勝・MVP(最優秀選手)												
⑦	14:50	15:25	岡山	8	2	0	44	山口県RS合同	0	0	0	板東 徳島協会
⑧	15:35	16:10	高川学園	1	1	0	7	徳島合同	5	1	0	林 徳島協会
表彰式 カップ準優勝												
カップ優勝												
MVP(最優秀選手)												

サブグラウンド

15分ハーフ5本/10分ハーフ6本 試合間5分

No.	開始	終了	左チーム	T	G	P	vs	右チーム	T	G	P	レアリ	
①	9:15	9:40	北条北中学校	0	0	0	25	宇摩ジュニア	5	0	0	山下 徳島ジュニア	
②	9:45	10:10	津山倉敷	0	0	0	10	小松町鳴門	2	0	0	福山 県北	
③	10:15	10:50	徳島ジュニア	4	2	0	24	山陰合同	2	1	0	児玉 小松町鳴門	
④	10:55	11:30	香川ジュニア	1	1	0	36	松山	6	3	0	鈴木 徳島ジュニア	
⑤	11:35	12:00	香川ジュニア	1	1	0	7	33	香川ジュニア	5	4	0	福山 県北
昼食休憩 12:10 来賓挨拶、合同写真(メイングラウンドへ移動後)													
⑥	12:40	13:05	小松町鳴門	2	1	0	12	5	徳島尾道	1	0	0	林 徳島協会
⑦	13:10	13:35	北条北中学校	0	0	0	46	津山倉敷	8	3	0	山田 香川ジュニア	
⑧	13:40	14:15	山陰合同	2	1	0	12	7	香川ジュニア	1	1	0	鈴木 徳島ジュニア
⑨	14:20	14:45	香川ジュニア	5	5	0	35	12	徳島尾道	2	1	0	福山 県北
⑩	14:50	15:25	宇摩ジュニア	2	1	0	12	12	小松町鳴門	2	1	0	山田 香川ジュニア
表彰式 4位・5位グループ・シールド優勝・MVP(最優秀選手)													
⑪	15:35	16:10	小松町鳴門	2	1	0	12	5	松山	1	0	0	中島 徳島協会
表彰式 3位グループ・ポウル優勝・MVP(最優秀選手)													



大会結果配信表
第29回全国ジュニアラグビーフットボール大会 前期日程/後期日程 (2日目)

公式試合記録
2023/12/24配信

対戦日	2023/12/24 (日)	Kick off	14:00	レフリー	小林遥貴 (関東協会)	sign
競技場	江東区夢の島競技場	観客数	960人	アシスタントレフリー	岡村淳 風呂井啓人 (関東協会) 佐伯恭平 (関東協会)	
天候	晴れ/微風	グラウンド状態	良い	マッチコミッショナー	近藤直	sign
ドクター	MDD 中園広紀					
記録係	三好はるえ					

千葉県スクール代表			得点					愛媛県代表		
#	Name (cm/kg/Age)	Pos.	Home			Away		#	Name (cm/kg/Age)	Pos.
			前半	後半		前半	後半			
1	難波竜彰 (0/0/15)	FW	7	7	T	0	0	1	有田宗矢 (0/0/15)	FW
2	磯崎 (山へんに奇) 斗偉 (0/0/15)		6	3	G	0	0	2	栗栖稜世 (0/0/15)	
3	水田謙壮 (0/0/14)		0	0	PT	0	0	3	中山仁成 (0/0/14)	
4	波多野心真 (0/0/14)		0	0	PG	0	0	4	長尾潤 (0/0/15)	
5	小川聡真 (0/0/15)	HB	0	0	DG	0	0	5	門田龍海 (0/0/15)	HB
6	佐川大進 (0/0/14)		0	0				6	児玉結月 (0/0/15)	
7	松永淳之介 (0/0/15)	TB	47 41		計	0	0	7	高倉圭依大 (0/0/15)	TB
8	森運太郎 (0/0/15)		88		合計	0		8	三好悠斗 (0/0/14)	
9	中山大翔 (0/0/15)							9	高(はしご高)橋将人 (0/0/14)	
10	佐藤晴太 (0/0/15)							10	大石旬太郎 (0/0/15)	
11	百目鬼一真 (0/0/15)	Re.	反則					11	目戸宋昌 (0/0/15)	Re.
12	奥田創 (0/0/15)		PK	FK		PK	FK	12	竹田龍登 (0/0/15)	
13	本間水冴 (0/0/15)		1	0	前半	1	0	13	成宮颯祐 (0/0/15)	
14	鳥飼篤志 (0/0/14)		0	0	後半	2	0	14	木浦光摩 (0/0/14)	
15	池谷大輝 (0/0/14)		1	0	合計	3	0	15	越智恵大 (0/0/15)	
16	重弘寛太 (0/0/15)							16	加地渾 (0/0/15)	
17	清水都礼 (0/0/14)							17	坂本優歩 (0/0/15)	
18	湊悠仁 (0/0/15)							18	瀬良勇陽 (0/0/15)	
19	飯田温士 (0/0/14)							19	山崎 (山へんに奇) 珀亜 (0/0/15)	
20	田北理人 (0/0/15)							20	逢坂悠生 (0/0/14)	
21	梅津亮介 (0/0/15)						21	浦戸寛太 (0/0/14)		
22	小林朋貴 (0/0/14)						22	寺川賢斗 (0/0/15)		

※背番号の白抜きはキャプテン

Home 交替/入替

種類	時間	背番号
入替	後半0分	8 → 17
入替	後半0分	6 → 18
入替	後半0分	7 → 19
入替	後半0分	10 → 20
入替	後半0分	3 → 14
入替	後半0分	1 → 13
入替	後半7分	5 → 15
入替	後半7分	2 → 16
入替	後半11分	11 → 21
入替	後半17分	12 → 22

Home 一時交替

種類	時間	背番号	内容

Away 交替/入替

種類	時間	背番号
入替	後半0分	1 → 15
入替	後半0分	3 → 14
入替	後半0分	4 → 13
入替	後半0分	5 → 17
入替	後半0分	6 → 18
入替	後半0分	8 → 20
入替	後半0分	11 → 19
入替	後半11分	15 → 16
入替	後半11分	10 → 21
入替	後半11分	20 → 21

Away 一時交替

種類	時間	背番号	内容

Home カード/処分

種類	時間	背番号	内容

Away カード/処分

種類	時間	背番号	内容

得点経過 前半Kick off : 愛媛県代表 /後半Kick off : 千葉県スクール代表

前半	チーム名	#.Name	種	H	A	後半	チーム名	#.Name	種	H	A
2分	千葉県スクール代表	12.奥田創	T	5	- 0	2分	千葉県スクール代表	18.湊悠仁	T	52	- 0
3分	千葉県スクール代表	11.百目鬼一真	G	7	- 0	3分	千葉県スクール代表	9.中山大翔	Gx	52	- 0
5分	千葉県スクール代表	8.森運太郎	T	12	- 0	7分	千葉県スクール代表	11.百目鬼一真	T	57	- 0
6分	千葉県スクール代表	9.中山大翔	G	14	- 0	8分	千葉県スクール代表	11.百目鬼一真	Gx	57	- 0
8分	千葉県スクール代表	6.佐川大進	T	19	- 0	11分	千葉県スクール代表	19.飯田温士	T	62	- 0
9分	千葉県スクール代表	9.中山大翔	G	21	- 0	11分	千葉県スクール代表	11.百目鬼一真	G	64	- 0
11分	千葉県スクール代表	2.磯崎 (山へんに奇) 斗偉	T	26	- 0	15分	千葉県スクール代表	12.奥田創	T	69	- 0
12分	千葉県スクール代表	11.百目鬼一真	G	28	- 0	15分	千葉県スクール代表	9.中山大翔	G	71	- 0
12分	千葉県スクール代表	11.百目鬼一真	T	33	- 0	17分	千葉県スクール代表	14.鳥飼篤志	T	76	- 0
13分	千葉県スクール代表	9.中山大翔	G	35	- 0	17分	千葉県スクール代表	9.中山大翔	G	78	- 0
15分	千葉県スクール代表	12.奥田創	T	40	- 0	18分	千葉県スクール代表	22.小林朋貴	T	83	- 0
16分	千葉県スクール代表	11.百目鬼一真	G	42	- 0	19分	千葉県スクール代表	9.中山大翔	Gx	83	- 0
20分	千葉県スクール代表	1.難波竜彰	T	47	- 0	21分	千葉県スクール代表	17.清水都礼	T	88	- 0
21分	千葉県スクール代表	9.中山大翔	Gx	47	- 0	22分	千葉県スクール代表	9.中山大翔	Gx	88	- 0

<特記事項>

最終更新日 : 2023/12/24 (日) 15:02



大会結果配信表
第29回全国ジュニアラグビーフットボール大会 後期日程（3日目）

公式試合記録
2023/12/25配信

対戦日	2023/12/25（月）	Kick off	11:00	レフリー	山口泰明	sign
競技場	スピアーズえどりく フィールド（江戸川 区陸上競技場）	観客数	500人	アシスタントレフリー	森田太郎 田中寛也 椿新吾（関東協会）	
天候	晴れ/無風	グラウンド 状態	良い	マッチコミッショナー	大島弘喜	sign
ドクター	??森草平					
記録係	富士原 崇					

愛媛県代表			得点					長野県スクール代表		
#	Name (cm/kg/Age)	Pos.	Home			Away		#	Name (cm/kg/Age)	Pos.
			前半	後半		前半	後半			
1	有田宗矢 (0/0/15)	FW	1	1	T	1	3	1	金田琉 (0/0/15)	FW
2	栗栖稜世 (0/0/15)		1	0	G	1	2	2	小池洸誠 (0/0/14)	
3	中山仁成 (0/0/15)		0	0	PT	0	0	3	伊藤直哉 (0/0/15)	
4	長尾潤 (0/0/15)		0	0	PG	0	0	4	萱間洋征 (0/0/15)	
5	門田龍海 (0/0/15)		0	0	DG	0	0	5	奥村妃呂 (0/0/14)	
6	児玉結月 (0/0/15)	HB	7	5	計	7	19	6	藤田大誠 (0/0/13)	HB
7	高倉圭依大 (0/0/15)	TB	12		合計	26		7	熊谷永遠 (0/0/15)	TB
8	三好悠斗 (0/0/14)							8	伊原颯太 (0/0/15)	
9	高(はしご高)橋将人 (0/0/14)							9	川上太篤 (0/0/14)	
10	大石旬太郎 (0/0/15)							10	中村駿介 (0/0/15)	
11	目戸宋昌 (0/0/15)							11	吉川晶 (0/0/14)	
12	竹田龍登 (0/0/15)	Re.	反則					12	濱健介 (0/0/14)	Re.
13	成宮颯祐 (0/0/15)		PK	FK		PK	FK	13	小澤結 (0/0/14)	
14	木浦光摩 (0/0/14)		4	0	前半	1	0	14	所澤選人 (0/0/14)	
15	越智恵大 (0/0/15)		3	0	後半	6	0	15	石原叶磨 (0/0/14)	
16	加地湊 (0/0/15)		7	0	合計	7	0	16	井原悠太 (0/0/15)	
17	坂本優歩 (0/0/15)							17	三村晃風 (0/0/14)	
18	瀬良勇陽 (0/0/15)							18	倉田凌輔 (0/0/14)	
19	山崎 (山へんに奇) 珀亜 (0/0/15)							19	河合公太 (0/0/14)	
20	逢坂悠生 (0/0/14)							20	宮澤柑太 (0/0/14)	
21	浦戸寛太 (0/0/14)							21	木下朝陽 (0/0/14)	
22	寺川賢斗 (0/0/15)						22	丹羽智也 (0/0/14)		

※背番号の白抜きはキャプテン

Home 交替/入替

Home 一時交替

Away 交替/入替

Away 一時交替

種類	時間	背番号
入替	後半0分	6 → 18
入替	後半0分	8 → 19
入替	後半9分	4 → 13
入替	後半19分	3 → 14
入替	後半19分	1 → 15
入替	後半19分	5 → 17
入替	後半19分	11 → 20

種類	時間	背番号	内容

種類	時間	背番号
入替	後半11分	6 → 20
入替	後半11分	11 → 17

種類	時間	背番号	内容

Home カード/処分

Away カード/処分

種類	時間	背番号	内容

種類	時間	背番号	内容

得点経過 前半Kick off : 愛媛県代表 /後半Kick off : 長野県スクール代表

前半	チーム名	#.Name	種	H	A	後半	チーム名	#.Name	種	H	A
10分	愛媛県代表	10.大石旬太郎	T	5	- 0	13分	長野県スクール代表	8.伊原颯太	T	7	- 17
12分	愛媛県代表	12.竹田龍登	G	7	- 0	13分	長野県スクール代表	7.熊谷永遠	G	7	- 19
19分	長野県スクール代表	3.伊藤直哉	T	7	- 5	17分	長野県スクール代表	12.濱健介	T	7	- 24
20分	長野県スクール代表	7.熊谷永遠	G	7	- 7	18分	長野県スクール代表	7.熊谷永遠	G	7	- 26
後半	チーム名	#.Name	種	H	A	23分	愛媛県代表	12.竹田龍登	T	12	- 26
2分	長野県スクール代表	8.伊原颯太	T	7	- 12	24分	愛媛県代表	12.竹田龍登	Gx	12	- 26
3分	長野県スクール代表	7.熊谷永遠	Gx	7	- 12						
10分	愛媛県代表	12.竹田龍登	PGx	7	- 12						

<特記事項>

最終更新日 : 2023/12/25（月） 12:31

R5年度 第21回四国中学生7人制ラグビー大会試合結果

1年生予選リーグ

Aグループ

	A 松山RS	B 香川	C 宇摩	D 徳島	順位
A 松山RS	-	① ●0-26	⑧ ●0-24	⑮ ●12-19	4
B 香川	○26-0	-	⑱ ●7-12	⑪ ●10-14	3
C 宇摩	○24-0	○12-7	-	③ ●5-12	2
D 徳島	○19-12	○14-10	○12-5	-	1

2年生予選リーグ

Aグループ

	A 愛光	B 松山RS	C 生光	D 小脇鳴	順位
A 愛光	-	⑤ ●7-19	⑩ ●0-31	⑰ ●7-14	4
B 松山RS	○19-7	-	⑳ ●5-12	⑬ ○40-0	2
C 生光	○31-0	○12-5	-	⑦ ○26-0	1
D 小脇鳴	○14-7	●0-40	●0-26	-	3

Bグループ

	E 北条城西	F 高知	G 小脇鳴	H 女子	順位
E 北条城西	-	② ●0-12	⑨ ●0-33	⑯ ●7-20	4
F 高知	○12-0	-	⑱ ●7-17	⑫ ●10-12	3
G 小脇鳴	○33-0	○17-7	-	④ ○7-5	1
H 女子	○20-7	○12-10	●5-7	-	2

Bグループ

	E 北条宇摩	F 城西	G 高知・香川	順位
E 北条宇摩	-	⑥ ●0-25	⑳ ●0-38	3
F 城西	○25-0	-	⑭ ○12-5	1
G 高知香川	○38-0	●5-12	-	2

1年生決勝トーナメント

優勝 徳島RS
準優勝 宇摩ジュニア

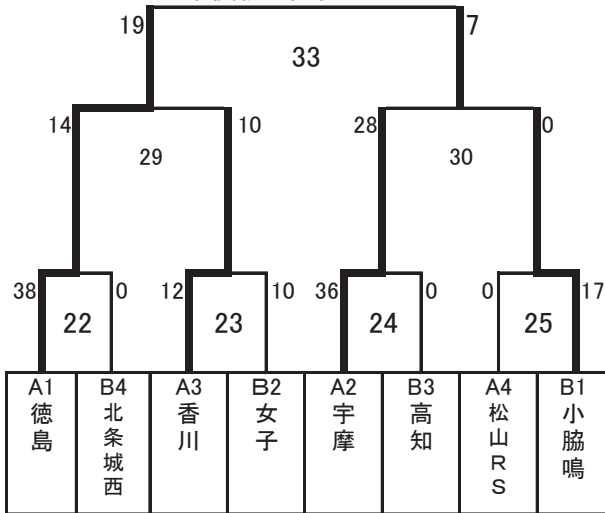

2年生決勝トーナメント

優勝 生光・徳島
準優勝 松山RS

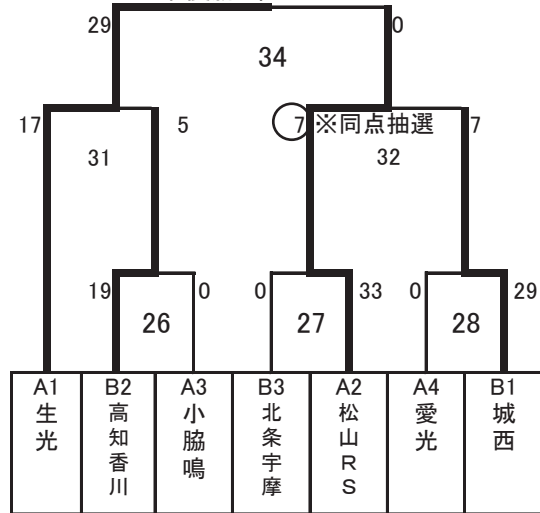

予選リーグ 計 12試合

決勝トーナメント 計 7試合

1チーム最高 6試合 最低 4試合

19試合

予選リーグ 計 9試合

決勝トーナメント 計 6試合

1チーム最高 6試合 最低 3試合

15試合

令和5年度 第21回四国中学生7人制ラグビー大会組み合わせ

令和6年1月20日

- 1 日時 令和6年2月4日(日)開会式 9:00～
 2 会場 松山市 北条スポーツセンター球技場
 3 日程

	開始時間	学年	グループ	時間:4分ハーフ(休憩2分)		レフリー
1	9:10～	1	A	1年A 松山RS	— 1年B 香川	城西:野々下1
2	9:22～	1	B	1年E 北条・城西	— 1年F 高知	松山:藤井1
3	9:34～	1	A	1年C 宇摩	— 1年D 徳島	小松:児玉1
4	9:46～	1	B	1年G 小脇鳴	— 1年H 女子	宇摩:宮崎1
5	9:58～	2	A	A 愛光	— B 松山RS	高知:山下1
6	10:10～	2	B	E 北条・宇摩	— F 城西	愛光:杉崎1
7	10:22～	2	A	C 生光	— D 小脇鳴	宇摩:鈴木1
8	10:34～	1	A	1年A 松山RS	— 1年C 宇摩	香川:山田1
9	10:46～	1	B	1年E 北条・城西	— 1年G 小脇鳴	松山:藤井2
10	10:58～	2	A	A 愛光	— C 生光	小松:児玉2
11	11:10～	1	A	1年B 香川	— 1年D 徳島	城西:野々下2
12	11:22～	1	B	1年F 高知	— 1年H 女子	宇摩:宮崎2
13	11:34～	2	A	B 松山RS	— D 小脇鳴	愛光:杉崎2
14	11:46～	2	B	F 城西	— G 高知・香川	宇摩:鈴木2
15	11:58～	1	A	1年A 松山RS	— 1年D 徳島	高知:山下2
16	12:10～	1	B	1年E 北条・城西	— 1年H 女子	香川:山田2
17	12:22～	2	A	A 愛光	— D 小脇鳴	宇摩:鈴木3
18	12:34～	1	A	1年B 香川	— 1年C 宇摩	松山:藤井3
19	12:46～	1	B	1年F 高知	— 1年G 小脇鳴	城西:野々下3
20	12:58～	2	A	B 松山RS	— C 生光	愛光:杉崎3
21	13:10～	2	B	E 北条・宇摩	— G 高知・香川	小松:児玉3
22	13:22～	1	決	1年A1位	— 1年B4位	
23	13:34～	1	決	1年A3位	— 1年B2位	
24	13:46～	1	決	1年A2位	— 1年B3位	
25	13:58～	1	決	1年A4位	— 1年B1位	
26	14:10～	2	決	B2位	— A3位	
27	14:22～	2	決	B3位	— A2位	
28	14:34～	2	決	A4位	— B1位	
29	14:46～	1	決	1年22勝者	— 1年23勝者	
30	14:58～	1	決	1年24勝者	— 1年25勝者	
31	15:10～	2	決	A1位	— 26勝者	
32	15:22～	2	決	27勝者	— 28勝者	
33	15:34～	1	決	1年29勝者	— 1年30勝者	
34	15:46～	2	決	31勝者	— 32勝者	

4 参加チーム ※22試合目以降のレフリーについては、仮の割り当てとします。勝ち上がりによって変更します

《2年生》 Aグループ: 愛光、松山RS、生光徳島RS、小松脇町鳴門

(7チーム) Bグループ: 北条・宇摩、城西、高知香川

《1年生》 Aグループ: 松山RS、香川、宇摩、徳島

(8チーム) Bグループ: 北条・城西、高知、小松脇町鳴門、女子チーム

※ ルールについては、4分ハーフで行います。1年生の場合は、多少ルールを緩和して指導しながら行いたいと思いますので、ご理解ください。

※ 日本協会競技規則の安全対策にあるルールより、U15、U14カテゴリーにおける試合時間は1日合計70分を超えてはならない。U13カテゴリーでは合計60分を超えてはならない。この点を考慮し、試合時間を設定しています。

5 注意事項

- 時間が多少変更になるかもしれません。ご理解下さい。
- レフリー及びアシスタントレフリーも人数が不足しています。今回、アシスタントについては、自チームの試合で1名をお願いします。
- 当日の朝 8:00～準備を行いたいと思いますので、是非ご協力ください。
- 試合前後の10mライン上での礼は行いません。すぐにコートに入り、終わりましたら、その場での礼の後、速やかに出て下さい。
- グラウンド使用時間が8:00～17:00になっております。スムーズな運営にご協力ください。

関係者各位

令和4年度 愛媛県高等学校ラグビーフットボール新人大会 決勝・3位決定戦結果

上記大会の結果を御連絡いたします。

期日・会場 1月29日(日) 松山市上野町乙46番地 愛媛県総合運動公園球技場

結果

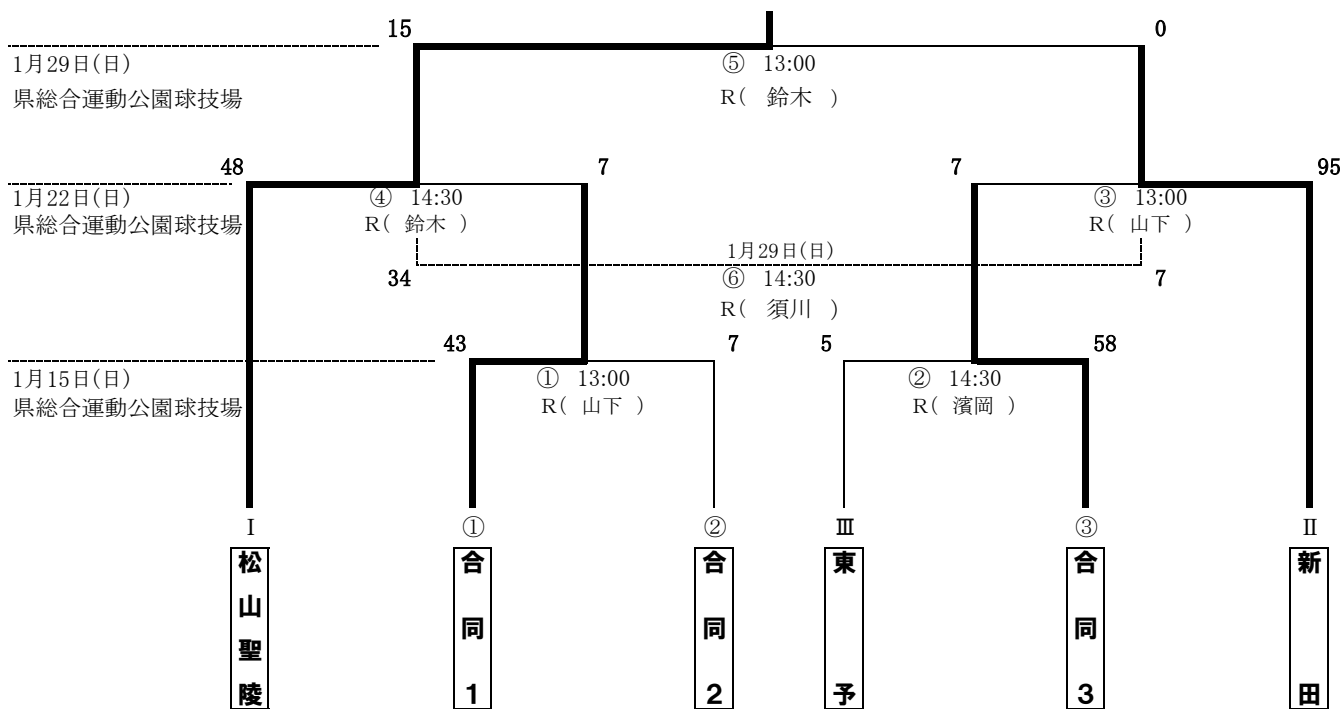

松山聖陵 15 $\begin{bmatrix} 7 & - & 0 \\ 8 & - & 0 \end{bmatrix}$ 0 新田

優勝: 松山聖陵 準優勝: 新田
 (松山聖陵高校は4大会連続9回目の優勝)

聖陵	チーム	新田	
前半	後半	前半	後半
1	1 T	0	0
0	0 PT	0	0
1	0 G	0	0
0	1 PG	0	0
0	0 DG	0	0
7	8 小計	0	0
15	合計	0	

優勝した松山聖陵高校は、2月11日(土)・2月12日(日)に香川県で開催される第24回四国高等学校ラグビーフットボール新人大会(兼 全国選抜四国地区予選会)に出場します。

愛媛県高等学校体育連盟ラグビー専門部 専門委員長 新居 久直

第76回愛媛県高等学校ラグビーフットボール新人大会愛媛県予選

高校 1回戦 第1試合

試合日：令和5年1月15日

会場名：県総合運動公園球技場

キックオフ：13時00分

試合時間：25分ハーフ

レフリー：山下 洋太 日本協会B級

第1アシスタントレフリー：吉村 晴 日本協会C級

第2アシスタントレフリー：山田 茂男 日本協会B級

第3アシスタントレフリー：高橋 潤一 日本協会B級

合同1				対	合同2			
背番号	選手氏名	主将	学年		背番号	選手氏名	主将	学年
1	浜口 淳平		2	FW	1	中内 蒼太		1
2	星加 泰弥		1		2	白石 光希		1
3	白石 一真		2		3	石丸 大陸	◎	2
4	桐山 悠介		1		4	渡邊 翔真		2
5	重見 陽斗		2		5	新梅 桑次郎		2
6	大塚 凜汰		1		6	戸田 和貴		2
7	佐竹 輝己		2		7	兵頭 完弥		2
8	越智 仁太		2		8	松田 一晟		2
9	高井 煌叶		1	HB	9	中山 寿瑛		1
10	長野 一輝		2		10	福山 恭清		1
11	上口 旺之介		1	TB	11	徳永 祐哉		1
12	宗次 捺暉	◎	2		12	萩山 右京		1
13	眞鍋 希天		1		13	日野 晃靖		2
14	菰田 麟太郎		1		14	河部 知飛		2
15	高井 愛斗		2	リザーブ	15	青野 鷹杜		1
16	桂 優斗		1		16	白石 藍斗		2
17					17	大出 颯太		2
18					18	堀川 太一		1
19					19			
20					20			
21					21			
22					22			
23					23			
24					24			
25					25			

合同1 対 合同2

前半	26	—	0
後半	17	—	7
合計	43	-	7

先蹴 **合同1**

【負傷交替・戦術的入替】

合同1		得点	合同2	
前半	後半		前半	後半
4	3	T	0	1
0	0	PT	0	0
3	1	G	0	1
0	0	PG	0	0
0	0	DG	0	0
26	17	計	0	7
43		合計		7

前半	後半	反則	前半	後半
3	1			6
4		合計		7

時間	種類	背番号
後半 5分	戦術的入替	5 → 16
		→
		→
		→
		→
		→
		→
		→
		→
		→
		→

時間	種類	背番号
後半 13分	戦術的入替	1 → 16
		→
		→
		→
		→
		→
		→
		→
		→
		→
		→

【シンビン・退場】

時間	種類	チーム名	選手氏名

【一時的交替】

時間	背番号
~	↔
~	↔
~	↔
~	↔
~	↔
~	↔

時間	背番号
~	↔
~	↔
~	↔
~	↔
~	↔
~	↔

【責任者サイン欄】

レフリー	ドクター
山下 洋太	三好 典彦
運営責任者	記録責任者
新居 久直	寺元 充彦

第76回愛媛県高等学校ラグビーフットボール新人大会愛媛県予選

高校 1回戦 第1試合 対戦日：令和5年1月15日

合同1	対	合同2	先蹴 天候	合同1 曇	グラウンド状態 観客数	良 100人
-----	---	-----	----------	----------	----------------	-----------

時 間	得 点 経 過	得 点	
		合同1	合同2
前半 6分	合同1 8番がトライ。13番のゴール成功。	7	0
前半 13分	合同1 3番がトライ。13番のゴール成功。	14	0
前半 20分	合同1 14番がトライ。13番のゴール成功。	21	0
前半 24分	合同1 12番がトライ。13番のゴール不成功。	26	0
後半 1分	合同1 3番がトライ。13番のゴール不成功。	31	0
後半 5分	合同1 14番がトライ。13番のゴール成功。	38	0
後半 11分	合同1 13番がトライ。13番のゴール不成功。	43	0
後半 23分	合同2 3番がトライ。11番のゴール成功。	43	7
		—	
		—	
		—	
		—	
		—	
		—	
		—	
		—	
		—	
		—	
		—	
		—	
		—	
		—	
		—	
		—	
		—	
		—	

第76回愛媛県高等学校ラグビーフットボール新人大会愛媛県予選

高校 1回戦 第2試合

試合日 : 令和5年1月15日

会場名 : 県総合運動公園球技場

キックオフ : 14時30分

試合時間 : 25分ハーフ

レフリー : 濱岡 拓真 日本協会B級

第1アシスタントレフリー : 高橋 潤一 日本協会B級

第2アシスタントレフリー : 坂東 大輔 日本協会B級

第3アシスタントレフリー : 源代 貴臣 日本協会B級

東予高校				対	合同3			
背番号	選手氏名	主将	学年		背番号	選手氏名	主将	学年
1	福田 裕斗		2	FW	1	宮側 友輔	◎	2
2	今井 祐紀		2		2	花本 拓真		2
3	伊藤 瑠稀		1		3	武智 晴		1
4	福原理 駈		2		4	関谷 勇輝		2
5	堀江 青空		1		5	中須賀 健人		1
6	倉橋 琉碧		1		6	朝倉 輝義		2
7	森 蒼生		1		7	兵頭 伶生		2
8	平尾 颯太		1		8	竹平 航		1
9	川上 琉吉士		1	HB	9	二宮 大地		1
10	宮崎 怜雅	◎	2		10	川田 博之		2
11	塩路 礼鳳		1	TB	11	二宮 步夢		2
12	佐山 歆		1		12	小野 伶王		2
13	村越 勇斗		1		13	伊井 栄笑		2
14	佐伯 昂祐		2		14	結城 賢太		1
15	日和 佐桜太		1	FB	15	山口 陽央		1
16	佐藤 壮真		2		16	吉富 孝太郎		1
17					17	井下 義翔		2
18					18			
19					19			
20					20			
21					21			
22					22			
23					23			
24					24			
25					25			

東予高校 対 合同3

前半 0 - 19

後半 5 - 39

合計 5 - 58

先蹴 合同1

【負傷交替・戦術的入替】

東予高校		得点	合同3	
前半	後半		前半	後半
0	1	T	3	7
0	0	PT	0	0
0	0	G	2	2
0	0	PG	0	0
0	0	DG	0	0
0	5	計	19	39
5		合計	58	

前半	後半	反則	前半	後半
4	2			4
6		合計	6	

時間	種類	背番号
後半 12 分	戦術的入替	9 → 16
		→
		→
		→
		→
		→
		→
		→
		→
		→
		→
		→
		→

時間	種類	背番号
		→
		→
		→
		→
		→
		→
		→
		→
		→
		→
		→
		→
		→

【一時的交替】

時間	背番号
~	↔
~	↔
~	↔
~	↔
~	↔
~	↔

時間	背番号
~	↔
~	↔
~	↔
~	↔
~	↔
~	↔

【シンビン・退場】

時間	種類	チーム名	選手氏名

【責任者サイン欄】

レフリー	ドクター
濱岡 拓真	三好 典彦
運営責任者	記録責任者
新居 久直	寺元 充彦

第76回愛媛県高等学校ラグビーフットボール新人大会愛媛県予選

高校 1回戦 第2試合 対戦日：令和5年1月15日

東予高校	対	合同3	先蹴 天候	合同1 曇	グラウンド状態 観客数	良 100人
-------------	---	------------	----------	----------	----------------	-----------

時間	得点経過		得点	
			東予高校	合同3
前半 13分	合同3	9番がトライ。12番のゴール成功。	0	7
前半 23分	合同3	14番がトライ。12番のゴール不成功。	0	12
前半 24分	合同3	12番がトライ。12番のゴール成功。	0	19
後半 1分	合同3	10番がトライ。12番のゴール不成功。	0	24
後半 4分	合同3	6番がトライ。12番のゴール不成功。	0	29
後半 6分	合同3	12番がトライ。12番のゴール成功。	0	36
後半 8分	合同3	10番がトライ。12番のゴール不成功。	0	41
後半 14分	東予高校	7番がトライ。10番のゴール不成功。	5	41
後半 17分	合同3	9番がトライ。12番のゴール不成功。	5	46
後半 20分	合同3	11番がトライ。12番のゴール不成功。	5	51
後半 23分	合同3	12番がトライ。12番のゴール成功。	5	58

第76回愛媛県高等学校ラグビーフットボール新人大会愛媛県予選

高校 準決勝戦 第1試合

試合日：令和5年1月22日

会場名：県総合運動公園球技場

キックオフ：13時00分

試合時間：25分ハーフ

レフリー：山下 洋太 日本協会B級

第1アシスタントレフリー：濱岡 拓真 日本協会B級

第2アシスタントレフリー：山田 茂男 日本協会B級

第3アシスタントレフリー：日野 綾人 日本協会スタートレフリー

合同3				対	新田高校			
背番号	選手氏名	主将	学年		背番号	選手氏名	主将	学年
1	宮側 友輔	◎	2	FW	1	宮内 雅哉		2
2	花本 拓真		2		2	丸山 亮瑛		1
3	武智 晴		1		3	常盤 一平		2
4	関谷 勇輝		2		4	井関 直哉		2
5	中須賀 健人		1		5	三松 嵩人		2
6	朝倉 輝義		2		6	田之内 唯織		1
7	兵頭 伶生		2		7	村田 景太郎		2
8	竹平 航		1		8	松本 紫音		2
9	二宮 大地		1	HB	9	武智 鵬哉		2
10	川田 博之		2		10	宮内 優		2
11	二宮 歩夢		2	TB	11	吉岡 隼風		2
12	小野 伶王		2		12	大野 瑛介		1
13	伊井 栄笑		2		13	川崎 一護	◎	2
14	結城 賢太		1		14	酒井 那音		1
15	山口 陽央		1	FB	15	井上 力樹		1
16	吉富 孝太郎		1		16	川野 盛吉		2
17	井下 義翔		2		17			
18					18			
19					19			
20					20			
21					21			
22					22			
23					23			
24					24			
25					25			

合同3 対 新田高校

前半 7 - 41

後半 0 - 54

合計 7 - 95

先蹴 合同3

合同3		得点	新田高校	
前半	後半		前半	後半
1	0	T	7	8
0	0	PT	0	0
1	0	G	3	7
0	0	PG	0	0
0	0	DG	0	0
7	0	計	41	54
7		合計	95	

前半	後半	反則	前半	後半
1	0			1
1		合計	1	

【負傷交替・戦術的入替】

時間	種類	背番号
後半 13分	戦術的入替	14 → 16
		→
		→
		→
		→
		→
		→
		→
		→
		→
		→
		→
		→
		→
		→

時間	種類	背番号
		→
		→
		→
		→
		→
		→
		→
		→
		→
		→
		→
		→
		→
		→
		→

【一時的交替】

時間	背番号
~	↔
~	↔
~	↔
~	↔
~	↔
~	↔

時間	背番号
~	↔
~	↔
~	↔
~	↔
~	↔
~	↔

【シンビン・退場】

時間	種類	チーム名	選手氏名

【責任者サイン欄】

レフリー	ドクター
山下 洋太	宮地 太一
運営責任者	記録責任者
新居 久直	寺元 充彦

第76回愛媛県高等学校ラグビーフットボール新人大会愛媛県予選

高校 準決勝戦 第1試合 対戦日：令和5年1月22日

合同3	対	新田高校	先蹴	合同3	グラウンド状態	良
			天候	晴	観客数	100人

時間	得点経過	得点	
		合同3	新田高校
前半 2分	新田高校敵陣ゴール前、中央付近のラックから9番が持ち出して、左中間に9番がトライ。12番のゴール成功。	0	7
前半 7分	新田高校敵陣ゴール前、左中間付近のラックから9番⇒1番とつないで中央に1番がトライ。12番のゴール成功。	0	14
前半 10分	合同3敵陣ゴール前、左中間付近の相手パスボールを11番がこぼれ球をひろって左中間に11番がトライ。12番のゴール成功。	7	14
前半 13分	新田高校敵陣10mライン、中央付近の相手のラックをターンオーバーして、9番⇒13番⇒12番とつないで中央に12番がトライ。12番のゴール成功。	7	21
前半 16分	新田高校敵陣ゴール前、中央付近のラックから9番⇒6番とつないで右中間に6番がトライ。12番のゴール不成功。	7	26
前半 19分	新田高校敵陣22mライン、左中間付近のラックから9番⇒1番⇒2番とつないで左中間に2番がトライ。12番のゴール不成功。	7	31
前半 23分	新田高校敵陣ゴール前、中央付近のラックから9番⇒10番とつないで左中間に10番がトライ。12番のゴール不成功。	7	36
前半 24分	新田高校敵陣22mライン、右中間付近のラックから9番⇒12番とつないで右隅に12番がトライ。12番のゴール不成功。	7	41
後半 4分	新田高校敵陣22mライン、左中間付近の相手のラックをターンオーバーして、9番⇒10番⇒13番⇒12番とつないで右中間に12番がトライ。12番のゴール成功。	7	48
後半 6分	新田高校敵陣22mライン、左中間付近のラックから9番⇒10番⇒12番とつないで中央に12番がトライ。12番のゴール成功。	7	55
後半 9分	新田高校敵陣22mライン、左中間付近のラックから9番⇒10番⇒12番⇒13番とつないで右中間に13番がトライ。12番のゴール成功。	7	62
後半 12分	新田高校敵陣ゴール前、右中間付近のラックから9番⇒3番とつないで中央に3番がトライ。12番のゴール成功。	7	69
後半 17分	新田高校敵陣ゴール前、左中間付近のスクラムから9番⇒12番とつないで中央に12番がトライ。12番のゴール成功。	7	76
後半 19分	新田高校敵陣22mライン、中央付近のラックから9番⇒12番⇒11番⇒6番とつないで右隅に6番がトライ。12番のゴール成功。	7	83
後半 22分	新田高校敵陣22mライン、左中間付近のラックから9番⇒10番⇒13番⇒12番⇒5番とつないで右中間に5番がトライ。12番のゴール不成功。	7	88
後半 24分	新田高校敵陣22mライン、左中間付近のラックから9番⇒1番⇒3番⇒12番とつないで中央に12番がトライ。12番のゴール成功。	7	95
			—
			—
			—
			—
			—

第76回愛媛県高等学校ラグビーフットボール新人大会愛媛県予選

高校 準決勝戦 第2試合

試合日：令和5年1月22日

会場名：県総合運動公園球技場

キックオフ：13時00分

試合時間：25分ハーフ

レフリー：鈴木 弘太 日本協会B級

第1アシスタントレフリー：吉村 晴 日本協会C級

第2アシスタントレフリー：山田 茂男 日本協会B級

第3アシスタントレフリー：山内 美季 日本協会スタートレフリー

松山聖陵高校				対	合同1			
背番号	選手氏名	主将	学年		背番号	選手氏名	主将	学年
1	小野 有輝		2	FW	1	佐竹 輝己		2
2	高田 健斗		2		2	星加 泰弥		1
3	村中 亮太	◎	2		3	白石 一真		2
4	今石 大輝		2		4	大塚 凜汰		1
5	鷺森 大晟		1		5	重見 陽斗		2
6	三好 海斗		2		6	桐山 悠介		1
7	三原 功太		2		7	浜口 淳平		2
8	檜本 拓未		1		8	坂本 嵐		2
9	古川 仁		1	HB	9	高井 煌叶		1
10	芳野 修		1		10	長野 一輝		2
11	岡田 佑斗		1	TB	11	上口 旺之介		1
12	宮崎 開久		1		12	越智 仁太		2
13	檜本 拓未		1		13	宗次 捺暉	◎	2
14	小田 鯉太郎		1		14	菰田 麟太郎		1
15	田川 陽生		2	FB	15	高井 愛斗		2
16	右近 仁聖		1		16	桂 優斗		1
17	櫛濱 伊吹		2		17			
18	西脇 煌夏		1		18			
19	遠藤 蓮也		1		19			
20	村木 琥太郎		1		20			
21	経田 晃波		1		21			
22	大岡 楓太		2		22			
23	市川 優大		1		23			
24	佐賀 亮吾		2		24			
25	山田 暁大		1		25			

松山聖陵高校 対 合同1

前半	17	—	7
後半	31	—	0
合計	48	-	7

先蹴 **合同1**

【負傷交替・戦術的入替】

松山聖陵高校		得点	合同1	
前半	後半		前半	後半
3	5	T	1	0
0	0	PT	0	0
1	3	G	1	0
0	0	PG	0	0
0	0	DG	0	0
17	31	計	7	0
48		合計	7	

前半	後半	反則	前半	後半
4	2			4
6		合計	9	

時間	種類	背番号
前半 23分	戦術的入替	14 → 25
後半 6分	戦術的入替	6 → 24
後半 17分	戦術的入替	9 → 23
後半 20分	戦術的入替	1 → 16
後半 20分	戦術的入替	2 → 17
後半 20分	戦術的入替	3 → 18
後半 20分	戦術的入替	5 → 22
後半 21分	戦術的入替	4 → 21
		→
		→

時間	種類	背番号
後半 9分	戦術的入替	5 → 16
		→
		→
		→
		→
		→
		→
		→
		→
		→

【一時的交替】

時間	背番号
~	↔
~	↔
~	↔
~	↔
~	↔
~	↔

時間	背番号
~	↔
~	↔
~	↔
~	↔
~	↔
~	↔

【シンビン・退場】

時間	種類	チーム名	選手氏名

【責任者サイン欄】

レフリー	ドクター
鈴木 弘太	宮地 太一
運営責任者	記録責任者
新居 久直	寺元 充彦

第76回愛媛県高等学校ラグビーフットボール新人大会愛媛県予選

高校 準決勝戦 第2試合 対戦日：令和5年1月22日

松山聖陵高校	対	合同1	先蹴 天候	合同1 晴	グラウンド状態 観客数	良 100人
---------------	---	------------	----------	----------	----------------	-----------

時 間	得 点 経 過	得 点	
		松山聖陵高校	合同1
前半 1分	松山聖陵高校敵陣22mライン、左サイドのラックから右へ9番⇒10番⇒12番⇒15番とつないで右中間に15番がトライ。10番のゴール不成功。	5	0
前半 5分	松山聖陵高校敵陣ゴール前、左サイドのラインアウトからモールを押し込んで、左中間に7番がトライ。10番のゴール成功。	12	0
前半 18分	松山聖陵高校敵陣22mライン、左サイドのラックから9番⇒8番⇒15番とつないで右隅に15番がトライ。10番のゴール不成功。	17	0
前半 23分	合同1ハーフウェイライン右中間付近の相手ボールをインターセプトして、14番が走りこみ、14番がトライ。10番のゴール成功。	17	7
後半 1分	松山聖陵高校敵陣22mライン、左サイドのラックから右へ9番⇒12番⇒15番とつないで右中間に15番がトライ。10番のゴール成功。	24	7
後半 3分	松山聖陵高校ハーフウェイライン中央付近のスクラムから左へ8番⇒9番⇒15番とつないで中央付近に15番がトライ。10番のゴール不成功。	29	7
後半 7分	松山聖陵高校敵陣22mライン、中央付近のラックから左へ9番⇒10番⇒15番⇒11番⇒5番とつないで左隅に5番がトライ。10番のゴール不成功。	34	7
後半 9分	松山聖陵高校自陣10mライン、左サイドの相手のキックボールをキャッチして、11番⇒15番とつないで中央に15番がトライ。10番のゴール成功。	41	7
後半 13分	松山聖陵高校ハーフウェイライン中央付近のラックから9番⇒10番⇒15番⇒12番とつないで中央に12番がトライ。15番のゴール成功。	48	7
		—	—
		—	—
		—	—
		—	—
		—	—
		—	—
		—	—
		—	—
		—	—
		—	—

第76回愛媛県高等学校ラグビーフットボール新人大会愛媛県予選

高校 3位決定戦

試合日：令和5年1月29日

会場名：県総合運動公園球技場

キックオフ：14時30分

試合時間：25分ハーフ

レフリー：須川 貴也 日本協会B級

アシスタントレフリー：濱岡 拓真 日本協会B級

アシスタントレフリー：渡辺 悠太 日本協会C級

アシスタントレフリー：山内 美季 日本協会スタートレフリー

合同1				対	合同3			
背番号	選手氏名	主将	学年		背番号	選手氏名	主将	学年
1	浜口 淳平		2	FW	1	宮側 友輔	◎	2
2	星加 泰弥		1		2	花本 拓真		2
3	白石 一真		2		3	武智 晴		1
4	佐竹 輝己		2		4	関谷 勇輝		2
5	重見 陽斗		2		5	中須賀 健人		1
6	大塚 凜汰		1		6	朝倉 輝義		2
7	坂本 嵐		2		7	兵頭 伶生		2
8	越智 仁太		2		8	竹平 航		1
9	高井 煌叶		1	HB	9	二宮 大地		1
10	長野 一輝		2		10	川田 博之		2
11	上口 旺之介		1	TB	11	二宮 歩夢		2
12	宗次 捺暉	◎	2		12	小野 伶王		2
13	眞鍋 希天		1		13	伊井 栄笑		2
14	菰田 麟太郎		1		14	結城 賢太		1
15	高井 愛斗		2	FB	15	山口 陽央		1
16	桂 優斗		1		16	吉富 孝太郎		1
17	桐山 悠介		1		17	井下 義翔		2
18					18			
19					19			
20					20			
21					21			
22					22			
23					23			
24					24			
25					25			

合同1 対 合同3

前半	7	—	7
後半	27	—	0
合計	34	—	7

先蹴 **合同1**

【負傷交替・戦術的入替】

合同1		得点	合同3	
前半	後半		前半	後半
1	4	T	1	0
0	0	PT	0	0
1	2	G	1	0
0	1	PG	0	0
0	0	DG	0	0
7	27	計	7	0
34		合計	7	

前半	後半	反則	前半	後半
7	1			3
8		合計	6	

時間	種類	背番号
後半 17分	戦術的入替	1 → 16
後半 17分	戦術的入替	5 → 17
		→
		→
		→
		→
		→
		→
		→
		→

時間	種類	背番号
後半 14分	戦術的入替	14 → 16
		→
		→
		→
		→
		→
		→
		→
		→
		→

【一時的交替】

時間	背番号
~	↔
~	↔
~	↔
~	↔
~	↔
~	↔

時間	背番号
~	↔
~	↔
~	↔
~	↔
~	↔
~	↔

【シンビン・退場】

時間	種類	チーム名	選手氏名

【責任者サイン欄】

レフリー	ドクター
須川 貴也	松井 誠司
運営責任者	記録責任者
新居 久直	寺元 充彦

第76回愛媛県高等学校ラグビーフットボール新人大会愛媛県予選

高校 3位決定戦

対戦日：令和5年1月29日

合同1	対	合同3	先蹴 天候	合同1 曇	グラウンド状態 観客数	良 100人
-----	---	-----	----------	----------	----------------	-----------

時 間	得 点 経 過	得 点	
		合同1	合同3
前半 4分	合同3敵陣ゴール前10m、左中間付近のラックから9番が持ち出して、左中間に9番がトライ。12番のゴール成功。	0	7
前半 20分	合同1敵陣ゴール前5m、中央付近のラックから9番⇒8番とつないで中央に8番がトライ。13番のゴール成功。	7	7
後半 4分	合同1敵陣22mライン、中央付近のペナルティキックから13番がペナルティーゴール成功。	10	7
後半 10分	合同1敵陣ゴール前5m、左中間付近のラックから12番が持ち出して、左中間に12番がトライ。13番のゴール成功。	17	7
後半 12分	合同1自陣10mライン、左中間付近のラックから9番⇒13番とつないで左中間に13番がトライ。13番のゴール不成功。	22	7
後半 15分	合同1敵陣10mライン、左隅付近のスクラムから9番⇒8番⇒15番とつないで右中間に15番がトライ。13番のゴール成功。	29	7
後半 23分	合同1敵陣ゴール前5m、右中間付近のラックから7番が持ち出して、右中間に7番がトライ。13番のゴール不成功。	34	7
			—
			—
			—
			—
			—
			—
			—
			—
			—
			—
			—
			—
			—
			—

第76回愛媛県高等学校ラグビーフットボール新人大会愛媛県予選

高校 決勝戦 第1試合

試合日：令和5年1月29日

会場名：県総合運動公園球技場

キックオフ：13時00分

試合時間：25分ハーフ

レフリー：鈴木 弘太 日本協会B級

第1アシスタントレフリー：山下 洋太 日本協会B級

第2アシスタントレフリー：山田 茂男 日本協会B級

第3アシスタントレフリー：日野 綾人 日本協会スタートレフリー

松山聖陵高校				対	新田高校			
背番号	選手氏名	主将	学年		背番号	選手氏名	主将	学年
1	小野 有輝		2	FW	1	宮内 雅哉		2
2	高田 健斗		2		2	丸山 亮瑛		1
3	村中 亮太	◎	2		3	常盤 一平		2
4	今石 大輝		2		4	井関 直哉		2
5	鷺森 大晟		1		5	三松 嵩人		2
6	三原 功太		2		6	田之内 唯織		1
7	佐賀 亮吾		2		7	村田 景太郎		2
8	檜本 拓未		1		8	松本 紫音		2
9	古川 仁		1	HB	9	武智 鵬哉		2
10	芳野 修		1		10	宮内 優		2
11	岡田 佑斗		1	TB	11	吉岡 隼風		2
12	日浦 颯斗		2		12	大野 瑛介		1
13	大井 晴翔		2		13	川崎 一護	◎	2
14	山田 眺大		1		14	酒井 那音		1
15	田川 陽生		2	FB	15	井上 力樹		1
16	右近 仁聖		1		16	川野 盛吉		2
17	櫛濱 伊吹		2		17			
18	西脇 煌夏		1		18			
19	村木 琥太郎		1		19			
20	大岡 楓太		2		20			
21	三好 海斗		2		21			
22	市川 優大		1		22			
23	宮崎 開久		1		23			
24	小田 鯉太郎		1		24			
25	吉井 億		2		25			

松山聖陵高校 対 新田高校

前半	7	—	0
後半	8	—	0
合計	15	—	0

先蹴 松山聖陵高校

【負傷交替・戦術的入替】

松山聖陵高校		得点	新田高校	
前半	後半		前半	後半
1	1	T	0	0
0	0	PT	0	0
1	0	G	0	0
0	1	PG	0	0
0	0	DG	0	0
7	8	計	0	0
15		合計	0	

前半	後半	反則	前半	後半
5	2			5
7		合計	10	

時間	種類	背番号
後半 17分	戦術的入替	14 → 24
後半 21分	戦術的入替	5 → 23
		→
		→
		→
		→
		→
		→
		→
		→

時間	種類	背番号
		→
		→
		→
		→
		→
		→
		→
		→
		→
		→

【一時的交替】

時間	背番号
~	↔
~	↔
~	↔
~	↔
~	↔
~	↔

時間	背番号
~	↔
~	↔
~	↔
~	↔
~	↔
~	↔

【シンビン・退場】

時間	種類	チーム名	選手氏名

【責任者サイン欄】

レフリー	ドクター
鈴木 弘太	松井 誠司
運営責任者	記録責任者
新居 久直	寺元 充彦

第76回愛媛県高等学校ラグビーフットボール新人大会愛媛県予選

高校 決勝戦 第1試合 対戦日：令和5年1月29日

松山聖陵高校	対	新田高校	先蹴	松山聖陵高校	グラウンド状態	良
			天候	曇	観客数	100人

時間	得点経過	得点	
		松山聖陵高校	新田高校
前半 18分	松山聖陵高校敵陣22mライン、中央付近のスクラムから8番⇒9番⇒15番とつないで右中間に15番がトライ。15番のゴール成功。	7	0
後半 17分	松山聖陵高校敵陣ゴール前、右中間付近のペナルティキックから3番が走りこみ、右中間に3番がトライ。15番のゴール不成功。	12	0
後半 24分	松山聖陵高校敵陣22mライン、中央付近のペナルティキックから15番がペナルティゴール成功。	15	0
		—	—
		—	—
		—	—
		—	—
		—	—
		—	—
		—	—
		—	—
		—	—
		—	—
		—	—
		—	—
		—	—
		—	—
		—	—
		—	—
		—	—
		—	—
		—	—
		—	—
		—	—
		—	—
		—	—

第24回四国高等学校ラグビーフットボール新人大会

四国高校新人大会 第1ブロック 一回戦
 試合日： 令和5年2月11日(土)
 キックオフ： 12:15 25ハーフ
 会場名： 香川県総合運動公園
 サッカー・ラグビー場

松山聖陵高校 対 香川合同
 53 _____ 3

21	前半	3
32	後半	0
3	T	
6		
3	G	
1	PG	1
	DG	

1 反則 2
 1 反則 3
 2 反則計 5

レプリー	三木 風芽	関西協会
アシスタントレプリー	中島 基裕	関西協会
第3アシスタントレプリー	本田 幸一	関西協会
会場主任	谷口 龍一	関西協会
マッチドクター	山本 勝行	
記録責任者	諸口 明人	
	宮西 一樹	

松山聖陵高校		対	香川合同	
○ 1	小野 有輝 (2)		○ 1	井尻 優月 (1)
○ 2	高田 健斗 (2)		○ 2	大石 龍之介 (2)
○ ②	村中 亮太 (2)		○ 3	藤本 一摩 (2)
	4 今石 大輝 (2)	F		4 筒井 彩斗 (2)
	5 鷲森 大晟 (1)	W	○ 5	藤原 春音 (2)
	6 三原 功太 (2)			6 福井 瑛馬 (2)
	7 佐賀 亮吾 (2)			7 藤岡 将人 (2)
	8 橋本 拓未 (1)			8 奥野 侑 (1)
	9 古川 仁 (1)	H		9 川上 凜 (2)
	10 芳野 修 (1)	B		10 福永 春道 (1)
	11 岡田 佑斗 (1)			11 中村 武尊 (1)
	12 日浦 颯斗 (2)	T	⑩	普門 晃輔 (2)
	13 大井 晴翔 (2)	B	13	中田 雅也 (1)
	14 山田 晁大 (1)		14	井上 隼也 (2)
	15 田川 陽生 (2)	FB	15	後藤 琉要 (1)
○ 16	右近 仁聖 (1)		○ 16	田中 愛翔 (2)
○ 17	砂嶽 直杜 (2)		17	松浦 裕也 (1)
○ 18	西脇 煌夏 (1)	R	18	亀山 晃暉 (2)
○ 19	遠藤 蓮也 (1)	e	19	花畑 悠真 (2)
	20 村木 琥太郎 (1)	s	20	柄川 将太郎 (2)
	21 大岡 楓太 (2)	e	21	
○ 22	経田 晃波 (1)	r	22	
	23 宮崎 開久 (1)	v	23	
	24 小田 鯉太郎 (1)	e	24	
	25 吉井 億 (2)		25	

■ 交替

交替	後半	0分	9分	→	23分
交替	後半	12分	4分	→	24分
交替	後半	17分	7分	→	21分
交替	後半	17分	11分	→	25分
交替	後半	20分	2分	→	19分
交替	後半	20分	6分	→	22分
				→	
				→	
				→	
				→	

■ 交替

交替	後半	12分	14分	→	18分
交替	後半	17分	4分	→	17分
交替	後半	17分	7分	→	16分
交替	後半	17分	11分	→	19分
				→	
				→	
				→	
				→	

チーム名	時間	背番号	種類
松山聖陵高校	前半KO	分	
松山聖陵高校	前半	1分	15番 T
松山聖陵高校	前半	分	15番 G
香川合同	前半	6分	12番 PG
松山聖陵高校	前半	16分	6番 T
松山聖陵高校	前半	分	15番 G
松山聖陵高校	前半	20分	8番 T
松山聖陵高校	前半	分	15番 G
香川合同	後半KO	分	
松山聖陵高校	後半	0分	15番 T
松山聖陵高校	後半	分	15番 G×
松山聖陵高校	後半	3分	2番 T
松山聖陵高校	後半	分	15番 G×
松山聖陵高校	後半	8分	6番 T
松山聖陵高校	後半	分	15番 G
松山聖陵高校	後半	15分	15番 T
松山聖陵高校	後半	分	15番 G×
松山聖陵高校	後半	23分	21番 T
松山聖陵高校	後半	分	15番 G×
松山聖陵高校	後半	25分	15番 T
松山聖陵高校	後半	分	15番 G×

1. 時間:1分以内は秒単位で他は分単位
 2. 種類はトライがT/ゴールがG、PG、DG
 として失敗は×を加える。
 認定トライはPTで番号は不要

■ カード

時間	背番号	チーム名
分	番	
分	番	
分	番	
分	番	
分	番	
分	番	

※交替(戦術的交替) 入替(負傷入替) 一時(出血を伴う負傷)

第24回四国高等学校ラグビーフットボール新人大会

四国高校新人大会 第2ブロック 優勝戦
 試合日： 令和5年2月12日(日)
 キックオフ： 11:00 25ハーブ
 会場名： 香川県総合運動公園
 サッカー・ラグビー場

新田高校 対 つるぎ高校

36 _____ 15

15	前半	15
21	後半	0
3	T	2
3	G	1
3	PG	1
	DG	

3 反則
 1 反則計
 4

レプリー	中島 基裕	関西協会
アシスタントレプリー	鈴木 弘太	関西協会
アシスタントレプリー	向井 優介	関西協会
第3アシスタントレプリー	山田 友幸	
会場主任	山本 勝行	
マッチドクター	篠原 光道	
記録責任者	宮西 一樹	

新田高校		対	つるぎ高校	
○ 1	宮内 雅哉 (2)		○ 1	関 永愛 (2)
○ 2	丸山 亮瑛 (1)		○ 2	佐藤 聖悟 (2)
○ 3	常盤 一平 (2)		○ 3	篠原 智也 (2)
	4 井関 直哉 (2)	F		4 吉田 氣神 (2)
○ 5	三松 高人 (2)	W	○ 5	仲田 世良 (1)
	6 田之内 唯織 (1)		6	金川 巧真 (1)
	7 村田 景太郎 (2)		7	秋山 光太郎 (1)
	8 松本 紫音 (2)		8	酒井 昊馬 (2)
	9 武智 鵬哉 (2)	H	9	中本 千陽 (2)
	10 宮内 優 (2)	B	10	近藤 大河 (2)
	11 吉岡 隼風 (2)		11	内藤 万潤 (1)
	12 大野 瑛介 (1)	T	12	榎地 睦樹 (2)
	13 川崎 一護 (2)	B	13	荒井 銀太 (2)
	14 酒井 那音 (1)		14	溝淵 雄飛 (1)
	15 井上 方樹 (1)	FB	15	西谷 有生 (2)
	16 川野 盛吉 (2)		○ 16	高鍋 佑輔 (2)
	17		17	清水 煌太郎 (1)
	18	R	18	竹内 隼人 (2)
	19	e	19	北尾 司 (1)
	20	s	20	尾田 脩太 (1)
	21	e	21	新居 隼人 (2)
	22	r	22	
	23	v	23	
	24	e	24	
	25		25	

■ 交替
 時間 OUT IN
 分 →
 分 →
 分 →
 分 →
 分 →
 分 →
 分 →
 分 →
 分 →

■ 交替
 時間 OUT IN
 後半 0分 5 → 16
 後半 10分 7 → 17
 分 →
 分 →
 分 →
 分 →
 分 →
 分 →
 分 →

チーム名	時間	背番号	種類
新田高校	前半KO	分	
つるぎ高校	前半	5分	PG
新田高校	前半	8分	T
新田高校	前半	8分	G×
つるぎ高校	前半	12分	T
つるぎ高校	前半	12分	G×
新田高校	前半	15分	T
新田高校	前半	15分	G×
新田高校	前半	18分	T
新田高校	前半	18分	G×
つるぎ高校	前半	24分	T
つるぎ高校	前半	24分	G
つるぎ高校	後半KO	分	
新田高校	後半	3分	T
新田高校	後半	3分	G
新田高校	後半	18分	T
新田高校	後半	18分	G
新田高校	後半	26分	T
新田高校	後半	26分	G
		分	
		分	
		分	

1. 時間:1分以内は秒単位で他は分単位
 2. 種類はトライがT/ゴールがG、PG、DG
 とし失敗は×を加える。
 認定トライはPTで番号は不要

■カード
 時間 背番号 チーム名
 分 番 番
 分 番 番
 分 番 番
 分 番 番
 分 番 番
 分 番 番

※交替(戦術的交替) 入替(負傷入替) 一時(出血を伴う負傷)

第24回四国高等学校ラグビーフットボール新人大会

四国高校新人大会 第1ブロック 優勝戦
 試合日: 令和5年2月12日(日)
 キックオフ: 12:30 25ハーフ
 会場名: 香川県総合運動公園 サッカー・ラグビー場

松山聖陵高校 対 城東高校
 14 _____ 10

7	前半	5
7	後半	5
1	T	1
1		1
1	G	
1		
	PG	
	DG	

4	反則	3
4	反則計	3
8		6

レフリー	須川 貴也	関西協会
アシスタントレフリー	中嶋 拓哉	関西協会
第3アシスタントレフリー	三木 風芽	関西協会
会場主任	上村 靖和	関西協会
マッチドクター	山本 勝行	
記録責任者	篠原 光道	
	宮西 一樹	

松山聖陵高校		対	城東高校	
○ 1	小野 有輝 (2)		○ 1	大西 詠士 (1)
○ 2	砂巖 直杜 (2)		○ 2	中山 珀 (1)
○ ③	村中 亮太 (2)	F	○ 3	小方 連斗 (1)
4	今石 大輝 (2)	W		4 高野 陽介 (2)
	5 鷲森 大晟 (1)			5 井上 晃 (1)
	6 三原 功太 (2)			6 松場 楽 (2)
	7 佐賀 亮吾 (2)		○ 7	楠本 快 (2)
	8 檜本 拓未 (1)		○ 8	南部 晴飛 (1)
	9 古川 仁 (1)	H		9 伊東 志和 (1)
	10 芳野 修 (1)	B		⑩ 池淵 紅志郎 (2)
	11 岡田 佑斗 (1)			11 峰原 光浩 (1)
	12 日浦 颯斗 (2)	T		12 戸田 新 (2)
	13 大井 晴翔 (2)	B		13 江盛 伸太朗 (1)
	14 山田 晁大 (1)			14 遠藤 穂高 (1)
	15 田川 陽生 (2)	FB		15 小野 晏瑚 (1)
○ 16	右近 仁聖 (1)			16
○ 17	高田 健斗 (2)	R		17
○ 18	西脇 焯夏 (1)	e		18
○ 19	櫛濱 伊吹 (2)	s		19
	20 遠藤 蓮也 (1)	e		20
	21 村木 琥太郎 (1)	r		21
	22 大岡 楓太 (2)	v		22
	23 三好 海斗 (2)	e		23
	24 宮崎 開久 (1)			24
	25 小田 鯉太郎 (1)			25

■交替

交替	後半	12分	OUT	9	→	24	IN
交替	後半	21分	5	→	17		
		分					
		分					
		分					
		分					
		分					
		分					
		分					
		分					
		分					
		分					
		分					
		分					
		分					
		分					

■交替

交替	時間	OUT	IN
	分		
	分		
	分		
	分		
	分		
	分		
	分		
	分		
	分		
	分		
	分		
	分		
	分		
	分		
	分		
	分		

チーム名	時間	背番号	種類
松山聖陵高校	前半KO	分	
城東高校	前半	17分	15番 T
城東高校	前半	17分	10番 G×
松山聖陵高校	前半	23分	3番 T
松山聖陵高校	前半	23分	15番 G
城東高校	後半KO	分	
城東高校	後半	3分	10番 PG×
城東高校	後半	19分	11番 T
城東高校	後半	19分	10番 G×
松山聖陵高校	後半	24分	2番 T
松山聖陵高校	後半	24分	15番 G
		分	番
		分	番
		分	番
		分	番
		分	番
		分	番
		分	番
		分	番
		分	番
		分	番

1. 時間: 1分以内は秒単位で他は分単位
 2. 種類はトライがT/ゴールがG、PG、DG
 とし失敗は×を加える。
 認定トライはPTで番号は不要

■カード

時間	背番号	チーム名
分	番	
分	番	
分	番	
分	番	
分	番	
分	番	
分	番	
分	番	

※交替(戦術的交替) 入替(負傷入替) 一時(出血を伴う負傷)



大会結果配信表
第24回全国高等学校選抜ラグビーフットボール大会 1回戦

公式試合記録
2023/03/25配信

対戦日	2023/03/25 (土)	Kick off	10:45	レフリー	金城学 (関西協会)	sign
競技場	熊谷ラグビー場Cグラウンド	観客数	100人	アシスタントレフリー	小島拓登 (関東協会) 粟生田友和 (関東協会) 渡邊敬弘 (関東協会)	
天候	雨/微風	グラウンド状態	悪い	マッチコミッショナー	宮本和則	sign
ドクター	高橋伸政・田島祐基					
記録係	高校大会					

松山聖稜高等学校			得点					秋田県立秋田中央高等学校		
#	Name (cm/kg/Age)	Pos.	Home			Away		#	Name (cm/kg/Age)	Pos.
			前半	後半		前半	後半			
1	小野有輝 (180/100/17)	FW	1	2	T	2	0	1	藤田七海 (180/102/17)	FW
2	砂嶽直杜 (172/100/17)		0	0	G	2	0	2	秋山健弥 (171/96/17)	
3	村中亮太 (182/105/17)		0	0	PT	0	0	3	佐々木太陽 (182/114/17)	
4	今石大輝 (183/93/17)		0	0	PG	0	0	4	寺内蓮 (174/87/17)	
5	鷲森大晟 (177/74/16)		0	0	DG	0	0	5	後藤蒼羽 (174/82/17)	
6	三原功太 (165/70/17)		5	10	計	14	0	6	秋山拓真 (174/80/17)	
7	佐賀亮吾 (170/72/17)		15		合計	14		7	土橋大和 (173/77/17)	
8	榎本拓未 (175/80/16)							8	木村琉太郎 (180/104/16)	
9	宮崎開久 (175/65/15)	HB						9	畠山翔衛 (174/77/17)	HB
10	芳野修 (172/80/16)	TB						10	齊藤歩輝 (176/85/17)	HB
11	山田暁大 (168/62/16)							11	門間奏汰 (177/78/17)	TB
12	日浦颯斗 (173/70/17)							12	江島獅宝 (174/77/17)	
13	大井晴翔 (170/83/17)						13	小野真凜 (170/74/17)		
14	坂本渉 (168/70/17)	FB	反則					14	竹内大翔 (180/87/17)	FB
15	田川陽生 (168/72/17)		PK	FK		PK	FK	15	加賀谷翔栄 (185/70/17)	
16	右近仁聖 (167/100/16)		1	0	前半	3	2	16	牧斗南 (171/87/16)	
17	熊野翔夢 (168/92/16)	Re.	0	0	後半	8	0	17	下間太牙 (171/88/16)	Re.
18	西脇煌夏 (178/98/16)		1	0	合計	11	2	18	伊藤義悠 (181/94/16)	
19	高田健斗 (172/88/17)							19	三浦陸 (186/77/16)	
20	大岡楓太 (170/75/17)							20	深谷透真 (163/60/16)	
21	浦本明惟 (174/75/17)							21	山田政一郎 (165/58/16)	
22	小田鯉太郎 (175/64/16)							22	佐藤高真 (173/86/16)	
23	古川仁 (157/60/16)							23	田口凜晴 (176/77/16)	
24	岡田佑斗 (159/56/16)							24	富田大翔 (182/76/16)	
25	市川優大 (160/60/16)									

※背番号の白抜きはキャプテン

Home 交替/入替

Home 一時交替

Away 交替/入替

Away 一時交替

種類	時間	背番号	時間	背番号	内容	種類	時間	背番号	時間	背番号	内容
----	----	-----	----	-----	----	----	----	-----	----	-----	----

Home カード/処分

Away カード/処分

種類	時間	背番号	内容	種類	時間	背番号	内容
----	----	-----	----	----	----	-----	----

得点経過 前半Kick off : 秋田県立秋田中央高等学校 / 後半Kick off : 松山聖稜高等学校

前半	チーム名	#.Name	種	H	A	19分	松山聖稜高等学校	15.田川陽生	Gx	5	-	14	
2分	秋田県立秋田中央高等学校	12.江島獅宝	T	0	-	5	後半	チーム名	#.Name	種	H	A	
2分	秋田県立秋田中央高等学校	14.竹内大翔	G	0	-	7	5分	松山聖稜高等学校	15.田川陽生	T	10	-	14
10分	秋田県立秋田中央高等学校	10.齊藤歩輝	T	0	-	12	6分	松山聖稜高等学校	15.田川陽生	Gx	10	-	14
11分	秋田県立秋田中央高等学校	14.竹内大翔	G	0	-	14	23分	松山聖稜高等学校	2.砂嶽直杜	T	15	-	14
18分	松山聖稜高等学校	2.砂嶽直杜	T	5	-	14	24分	松山聖稜高等学校	15.田川陽生	Gx	15	-	14

<特記事項>

最終更新日 : 2023/03/25 (土) 12:19



大会結果配信表
第24回全国高等学校選抜ラグビーフットボール大会 2回戦

公式試合記録
2023/03/26配信

対戦日	2023/03/26 (日)	Kick off	12:00	レフリー	臼井嘉朋 (関東協会)	sign
競技場	熊谷ラグビー場Cグラウンド	観客数	300人	アシスタントレフリー	溝口寿恵 (関東協会) 小島悠輔 (関東協会) 小林泰拓 (関東協会)	
天候	雨/微風	グラウンド状態	悪い	マッチコミッショナー	宮本和則	sign
ドクター	中谷創・正田健太・伊藤竜臣					
記録係	高校大会					

大阪桐蔭高等学校			得点					松山聖稜高等学校		
#	Name (cm/kg/Age)	Pos.	Home			Away		#	Name (cm/kg/Age)	Pos.
			前半	後半		前半	後半			
1	佐々木天雅 (176/102/17)	FW	5	8	T	0	0	1	小野有輝 (180/100/17)	FW
2	西野陽 (167/88/17)		4	3	G	0	0	2	砂嶺直杜 (172/100/17)	
3	野村俊介 (183/120/17)		0	0	PT	0	0	3	村中亮太 (182/105/17)	
4	吉田鷹也 (181/96/17)		0	0	PG	0	0	4	今石大輝 (183/93/17)	
5	大門一心 (181/99/16)		0	0	DG	0	0	5	熊野翔夢 (168/92/16)	
6	原旺次郎 (177/95/17)		33	46	計	0	0	6	三原功太 (165/70/17)	
7	稲田晴紀 (180/96/17)		79		合計	0		7	佐賀亮吾 (170/72/17)	
8	上野凌大 (181/103/17)							8	檜本拓未 (175/80/16)	
9	川端隆馬 (162/66/16)	HB	反則					9	宮崎開久 (175/65/15)	HB
10	上田倭楓 (177/75/16)							PK	FK	PK
11	平野晃成 (180/100/17)	TB	0	0	前半	0	0	11	山田暁大 (168/62/16)	TB
12	名取凜之輔 (171/80/16)		2	0	後半	1	0	12	日浦颯斗 (173/70/17)	
13	林田力 (176/90/17)	FB	2	0	合計	1	0	13	大井晴翔 (170/83/17)	Re.
14	秋山仁 (167/83/17)		15	田川陽生 (168/72/17)	FB					
15	永井翔大 (176/81/17)		16	右近仁聖 (167/100/16)	Re.					
16	村田元氣 (180/104/17)		17	高田健斗 (172/88/17)						
17	榎井瑛司 (177/95/17)		18	西脇煌夏 (178/98/16)						
18	川相喜由 (180/103/16)		19	鷲森大晟 (177/74/16)						
19	中谷陸人 (182/101/17)		20	大岡楓太 (170/75/17)						
20	モレノ功乃レイ (179/93/17)	21	浦本明惟 (174/75/17)							
21	薬師寺仁平 (176/74/17)	Re.	22	小田鯉太郎 (175/64/16)						
22	細川元希 (177/77/17)		23	古川仁 (157/60/16)						
23	山添仁琴 (173/78/16)		24	岡田佑斗 (159/56/16)						
24	花田大起 (164/72/17)		25	市川優大 (160/60/16)						
25	菅原幹太 (175/81/16)									

※背番号の白抜きはキャプテン

Home 交替/入替

種類	時間	背番号
入替	前半13分	13 → 23
入替	後半0分	6 → 20
入替	後半0分	14 → 25
入替	後半6分	9 → 21
入替	後半6分	10 → 22
入替	後半11分	1 → 16
入替	後半11分	2 → 17
入替	後半11分	3 → 18

Home 一時交替

種類	時間	背番号	内容
入替	後半16分	10 → 24	
入替	後半20分	2 → 17	
入替	後半21分	7 → 20	
入替	後半25分	9 → 23	
入替	後半29分	11 → 22	
入替	後半32分	1 → 16	
入替	後半32分	3 → 18	

Away 交替/入替

種類	時間	背番号
入替	後半16分	10 → 24
入替	後半20分	2 → 17
入替	後半21分	7 → 20
入替	後半25分	9 → 23
入替	後半29分	11 → 22
入替	後半32分	1 → 16
入替	後半32分	3 → 18

Away 一時交替

種類	時間	背番号	内容
入替	後半16分	10 → 24	
入替	後半20分	2 → 17	
入替	後半21分	7 → 20	
入替	後半25分	9 → 23	
入替	後半29分	11 → 22	
入替	後半32分	1 → 16	
入替	後半32分	3 → 18	

Home カード/処分

種類	時間	背番号	内容

Away カード/処分

種類	時間	背番号	内容

得点経過 前半Kick off : 大阪桐蔭高等学校 / 後半Kick off : 松山聖稜高等学校

前半	チーム名	#.Name	種	H	A	後半	チーム名	#.Name	種	H	A
5分	大阪桐蔭高等学校	15.永井翔大	T	5	- 0	11分	大阪桐蔭高等学校	22.細川元希	Gx	43	- 0
6分	大阪桐蔭高等学校	10.上田倭楓	G	7	- 0	13分	大阪桐蔭高等学校	21.薬師寺仁平	T	48	- 0
9分	大阪桐蔭高等学校	5.大門一心	T	12	- 0	14分	大阪桐蔭高等学校	22.細川元希	G	50	- 0
10分	大阪桐蔭高等学校	10.上田倭楓	G	14	- 0	15分	大阪桐蔭高等学校	25.菅原幹太	T	55	- 0
15分	大阪桐蔭高等学校	8.上野凌大	T	19	- 0	16分	大阪桐蔭高等学校	22.細川元希	G	57	- 0
16分	大阪桐蔭高等学校	10.上田倭楓	G	21	- 0	18分	大阪桐蔭高等学校	23.山添仁琴	T	62	- 0
18分	大阪桐蔭高等学校	12.名取凜之輔	T	26	- 0	19分	大阪桐蔭高等学校	22.細川元希	Gx	62	- 0
19分	大阪桐蔭高等学校	10.上田倭楓	G	28	- 0	24分	大阪桐蔭高等学校	25.菅原幹太	T	67	- 0
31分	大阪桐蔭高等学校	14.秋山仁	T	33	- 0	25分	大阪桐蔭高等学校	22.細川元希	Gx	67	- 0
32分	大阪桐蔭高等学校	10.上田倭楓	Gx	33	- 0	26分	大阪桐蔭高等学校	23.山添仁琴	T	72	- 0
後半	チーム名	#.Name	種	H	A	27分	大阪桐蔭高等学校	22.細川元希	Gx	72	- 0
4分	大阪桐蔭高等学校	2.西野陽	T	38	- 0	31分	大阪桐蔭高等学校	8.上野凌大	T	77	- 0
5分	大阪桐蔭高等学校	10.上田倭楓	Gx	38	- 0	31分	大阪桐蔭高等学校	22.細川元希	G	79	- 0
10分	大阪桐蔭高等学校	22.細川元希	T	43	- 0						

<特記事項>

最終更新日 : 2023/03/26 (日) 13:53

令和 4 年度 令和4年度 合同チーム交流大会 兼 第42回普及指導講習会
(第19回全国高等学校合同チームラグビーフットボール大会四国予選)

1 日 時 令和 5 年 3 月 11 日(土)、12日(日)
2 会 場 愛媛県 笛ヶ滝多目的球技場、愛媛県 久万高原町ラグビー場

3 結 果
A ブロック

愛媛合同1	26	7 - 5 19 - 0	5	香川合同
脇町	22	17 - 0 5 - 5	5	松山工
高知合同	0	0 - 12 0 - 24	36	愛媛合同1
香川合同	14	14 - 12 0 - 17	29	脇町
松山工	42	21 - 7 21 - 0	7	高知合同
愛媛合同1	7	7 - 7 0 - 5	12	脇町
香川合同	22	22 - 0 0 - 12	12	松山工
脇町	47	21 - 5 26 - 0	5	高知合同
松山工	12	12 - 5 0 - 5	10	愛媛合同1
高知合同	0	0 - 21 0 - 35	56	香川合同

第1位 脇町高校 4勝
第2位 愛媛合同1 2勝2敗
第3位 香川合同 2勝2敗

B ブロック

愛媛合同2	14	7 - 0 7 - 12	12	徳島合同
松山東	22	5 - 19 17 - 0	19	阿波
東予	5	0 - 24 5 - 5	29	愛媛合同2
徳島合同	0	0 - 24 0 - 12	36	松山東
阿波	70	39 - 0 31 - 0	0	東予
愛媛合同2	0	0 - 19 0 - 27	46	松山東
徳島合同	0	0 - 14 0 - 26	40	阿波
松山東	53	27 - 0 26 - 0	0	東予
阿波	52	26 - 0 26 - 0	0	愛媛合同2
東予	19	12 - 14 7 - 10	24	徳島合同

第1位 松山東高校 4勝
第2位 阿波高校 3勝1敗
第3位 愛媛合同2 2勝2敗

※第2位と第3位については、順位決定規則による。

第30回久万高原町長杯ラグビー大会高校生の試合結果

22日 (水)

①	11:30	高知 B	33	-	0	愛媛橙
②	12:00	愛媛橙	17	-	5	愛媛翠
③	12:30	高知 B	45	-	5	愛媛翠
④	13:00	全愛媛	0	-	10	九州学院
⑤	13:30	広島地区	5	-	12	高知 A
⑥	14:00	全愛媛	5	-	29	岡山選抜
⑦	14:30	九州学院	31	-	0	広島地区
⑧	15:00	高知 A	0	-	15	岡山選抜

23日 (木)

①	9:30	九州学院	5	-	0	岡山選抜
②	10:00	全愛媛	24	-	0	広島地区
③	10:30	九州学院	31	-	0	高知 A
④	11:00	広島地区	0	-	50	岡山選抜
⑤	11:30	全愛媛	19	-	7	高知 A
⑥	12:00	高知 B	19	-	7	愛媛橙
⑦	12:30	高知 B	17	-	7	愛媛翠
⑧	13:00	愛媛橙	0	-	7	愛媛翠

第30回久万高原町長杯ラグビー大会高校生の試合結果

【 A ブ ロ ッ ク 】 ※25分ストレート 総当り

Aブロック	全 愛 媛	九州学院	広 地 区 選 抜	島 高 一 知	ル A	岡 県 選 抜	山 抜	勝	負	分	勝点	順位
全 愛 媛	/	0-10	②4-0	①9-7		5-29		2	2	0	6	3
九州学院	⑩0-0	/	③1-0	③1-0	⑤0-0			4	0	0	12	1
広 地 区 選 抜	0-24	0-31	/	5-12	0-50			0	4	4	0	5
才 一 知 A	7-19	0-31	⑫5	/	0-15			1	3	2	3	4
岡 県 選 抜	⑲5	0-5	⑤0-0	⑮0-0	/			3	1	0	9	2

【 B ブ ロ ッ ク 】 ※25分ストレート 総当り2回戦

1st

Bブロック	才 一 知 B	愛媛高校選抜 (橙)	愛媛高校選抜 (翠)	1st 勝	1st 負	1st 分	1st勝点	暫定順位
才 一 知 B	/	③3-0	④5-5	2	0	0	6	1
愛媛高校選抜 (橙)	0-33	/	⑮7-5	1	1	0	3	2
愛媛高校選抜 (翠)	5-17	5-45	/	0	1	0	0	3

2nd及び総計

Bブロック	才 一 知 B	愛媛高校選抜 (橙)	愛媛高校選抜 (翠)	総勝	総負	総分	総勝点	決定順位
才 一 知 B	/	⑮9-7	⑮7-7	4	0	0	12	1
愛媛高校選抜 (橙)	7-19	/	0-7	1	3	0	3	2
愛媛高校選抜 (翠)	7-17	⑦0	/	1	3	0	3	3

※ Bブロックの2位、3位は、当該チームの試合におけるトライ数の差による

記録用紙

久万高原町ラグビー場

高校生の部

NO. 1

3月22日(水)

① 11:30

高知 B		チーム	愛媛 橙	
	ストレート			ストレート
	5	T		
	4	G		
		PT		
		PG		
		DG		
	33	計		0

-
33 - 0

→	交替・ 入替	→
→		→
→		→
→		→
→		→
→		→

② 12:00

愛媛 橙		チーム	愛媛 翠	
	ストレート			ストレート
	3	T		1
	1	G		
		PT		
		PG		
		DG		
	17	計		5

-
17 - 5

→	交替・ 入替	→
→		→
→		→
→		→
→		→
→		→

③ 12:30

高知 B		チーム	愛媛 翠	
	ストレート			ストレート
	7	T		1
	5	G		
		PT		
		PG		
		DG		
	45	計		5

-
45 - 5

→	交替・ 入替	→
→		→
→		→
→		→
→		→
→		→

④ 13:00

全愛媛		チーム	九州学院	
	ストレート			ストレート
		T		2
		G		
		PT		
		PG		
		DG		
	0	計		10

-
0 - 10

→	交替・ 入替	→
→		→
→		→
→		→
→		→
→		→

⑤ 13:30

広島		チーム	高知 A	
	ストレート			ストレート
	1	T		2
		G		1
		PT		
		PG		
		DG		
	5	計		12

-
5 - 12

→	交替・ 入替	→
→		→
→		→
→		→
→		→
→		→

⑥ 14:00

全愛媛		チーム	岡山	
	ストレート			ストレート
	1	T		5
		G		2
		PT		
		PG		
		DG		
	5	計		29

-
5 - 29

→	交替・ 入替	→
→		→
→		→
→		→
→		→
→		→

記録用紙

久万高原町ラグビー場

高校生の部

NO. 2

3月22日(水)

⑦ 14:30

九州学院		チーム	広島	
	ストレート			ストレート
	5	T		
	3	G		
		PT		
		PG		
		DG		
	31	計		0

-
31 - 0

→	交替・入替	→
→		→
→		→
→		→
→		→
→		→

⑧ 15:00

高知 A		チーム	岡山	
	ストレート			ストレート
		T		3
		G		
		PT		
		PG		
		DG		
	0	計		15

-
0 - 15

→	交替・入替	→
→		→
→		→
→		→
→		→
→		→

		チーム		
前半	後半		前半	後半
		T		
		G		
		PT		
		PG		
		DG		
0	0	計	0	0

0	0 - 0	0
0	0 - 0	0

→	交替・入替	→
→		→
→		→
→		→
→		→
→		→

		チーム		
前半	後半		前半	後半
		T		
		G		
		PT		
		PG		
		DG		
0	0	計	0	0

0	0 - 0	0
0	0 - 0	0

→	交替・入替	→
→		→
→		→
→		→
→		→
→		→

		チーム		
前半	後半		前半	後半
		T		
		G		
		PT		
		PG		
		DG		
0	0	計	0	0

0	0 - 0	0
0	0 - 0	0

→	交替・入替	→
→		→
→		→
→		→
→		→
→		→

		チーム		
前半	後半		前半	後半
		T		
		G		
		PT		
		PG		
		DG		
0	0	計	0	0

0	0 - 0	0
0	0 - 0	0

→	交替・入替	→
→		→
→		→
→		→
→		→
→		→

記録用紙

久万高原町ラグビー場

高校生の部

NO. 3

3月23日(木)

① 9:30

九州学院		チーム	岡山	
	ストレート			ストレート
	1	T		
		G		
		PT		
		PG		
		DG		
	5	計		0

-
5 - 0

→	交替・入替	→
→		→
→		→
→		→
→		→
→		→

② 10:00

全愛媛		チーム	広島	
	ストレート			ストレート
	4	T		
	2	G		
		PT		
		PG		
		DG		
	24	計		0

-
24 - 0

→	交替・入替	→
→		→
→		→
→		→
→		→
→		→

③ 10:30

九州学院		チーム	高知 A	
	ストレート			ストレート
	5	T		
	3	G		
		PT		
		PG		
		DG		
	31	計		0

-
31 - 0

→	交替・入替	→
→		→
→		→
→		→
→		→
→		→

④ 11:00

広島		チーム	岡山	
	ストレート			ストレート
		T		8
		G		5
		PT		
		PG		
		DG		
	0	計		50

-
0 - 50

→	交替・入替	→
→		→
→		→
→		→
→		→
→		→

⑤ 11:30

全愛媛		チーム	高知 A	
	ストレート			ストレート
	3	T		1
	2	G		1
		PT		
		PG		
		DG		
	19	計		7

-
19 - 7

→	交替・入替	→
→		→
→		→
→		→
→		→
→		→

⑥ 12:00

高知 B		チーム	愛媛橙	
	ストレート			ストレート
	3	T		1
	2	G		1
		PT		
		PG		
		DG		
	19	計		7

-
19 - 7

→	交替・入替	→
→		→
→		→
→		→
→		→
→		→

記録用紙

久万高原町ラグビー場

高校生の部

NO.4

3月23日(木)

7 8 12:30 13:00

8 7 13:00 12:30

愛媛橙		チーム	愛媛翠	
	ストレート			ストレート
		T		1
		G		1
		PT		
		PG		
		DG		
	0	計		7

高知 B		チーム	愛媛翠	
	ストレート			ストレート
	3	T		1
	1	G		1
		PT		
		PG		
		DG		
	17	計		7

		チーム		
前半	後半		前半	後半
		T		
		G		
		PT		
		PG		
		DG		
0	0	計	0	0

-
0 - 7

-
17 - 7

0	0 - 0	0
0	0 - 0	0

→	交替・入替	→
→		→
→		→
→		→
→		→
→		→

→	交替・入替	→
→		→
→		→
→		→
→		→
→		→

→	交替・入替	→
→		→
→		→
→		→
→		→
→		→

		チーム		
前半	後半		前半	後半
		T		
		G		
		PT		
		PG		
		DG		
0	0	計	0	0

		チーム		
前半	後半		前半	後半
		T		
		G		
		PT		
		PG		
		DG		
0	0	計	0	0

		チーム		
前半	後半		前半	後半
		T		
		G		
		PT		
		PG		
		DG		
0	0	計	0	0

0	0 - 0	0
0	0 - 0	0

0	0 - 0	0
0	0 - 0	0

0	0 - 0	0
0	0 - 0	0

→	交替・入替	→
→		→
→		→
→		→
→		→
→		→

→	交替・入替	→
→		→
→		→
→		→
→		→
→		→

→	交替・入替	→
→		→
→		→
→		→
→		→
→		→

関係者各位

第71回四国高等学校ラグビーフットボール選手権大会 愛媛県予選 決勝・3位決定戦結果

上記大会の結果を御連絡いたします。

期日・会場 4月23日(日) 松山市上野町乙46番地 愛媛県総合運動公園球技場

結果

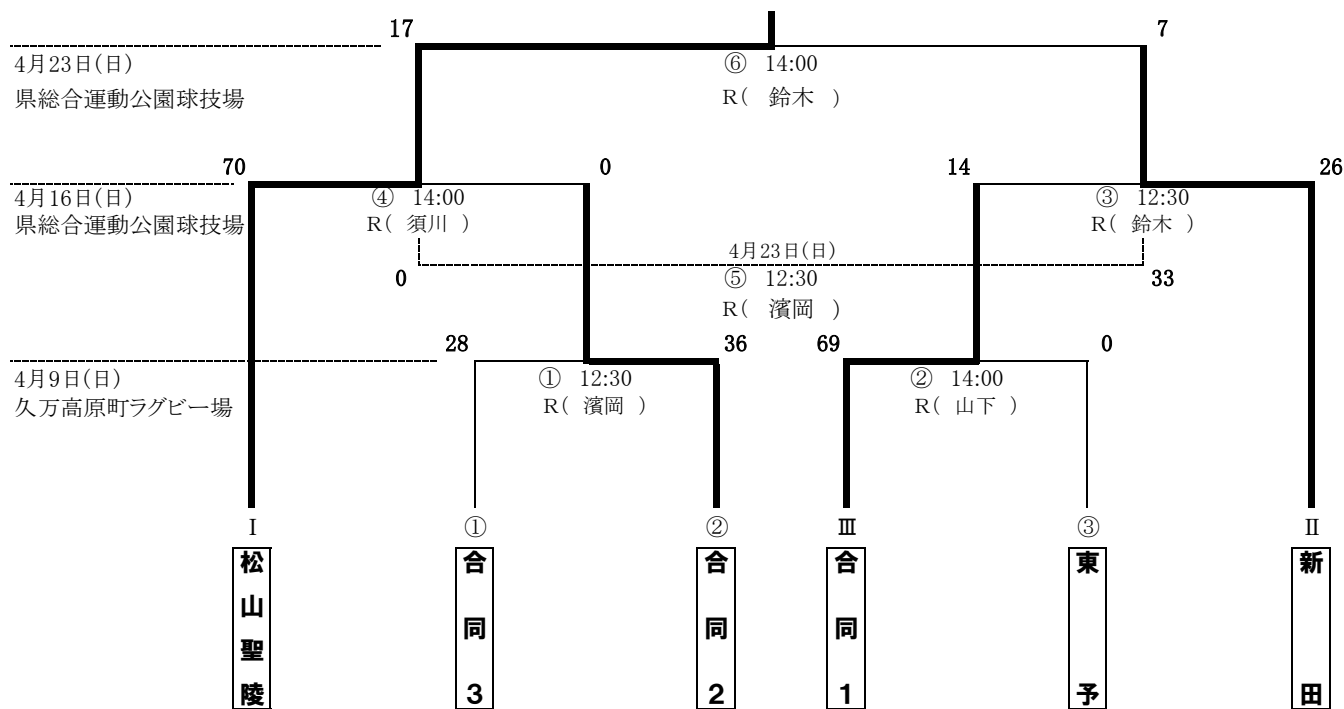

松山聖陵 17 $\begin{bmatrix} 17 & - & 0 \\ 0 & - & 7 \end{bmatrix}$ 7 新田

優勝: 松山聖陵高校 準優勝: 新田高校
 (松山聖陵高校は2大会連続6回目の優勝)

松山聖陵	チーム	新田
前半	後半	前半 後半
3	0 T	0 1
0	0 PT	0 0
1	0 G	0 1
0	0 PG	0 0
0	0 DG	0 0
17	0 小計	0 7
17	合計	7

優勝した松山聖陵高校および、準優勝新田高校は6月16日(金)・6月18日(日)に高知県で開催される第71回四国高等学校ラグビーフットボール選手権大会に出場します。

愛媛県高等学校体育連盟ラグビー専門部 専門委員長 新居 久直

第71回四国高等学校ラグビーフットボール選手権大会愛媛県予選

高校 1回戦 第1試合

試合日：令和5年4月9日

会場名：久万高原町ラグビー場

キックオフ：12時30分

試合時間：25分ハーフ

レフリー：濱岡 拓真 日本協会B級

第1アシスタントレフリー：鈴木 弘太 日本協会B級

第2アシスタントレフリー：吉村 晴 日本協会C級

第3アシスタントレフリー：竹内 恵治 日本協会C級

合同3 対 **合同2**

前半	14	—	12
後半	14	—	24
合計	28	-	36

先蹴 **合同3**

合同3				対	合同2			
背番号	選手氏名	主将	学年		背番号	選手氏名	主将	学年
1	宮側 友輔	◎	3	FW	1	松友 力也		2
2	花本 拓真		2		2	赤瀬 琥春	◎	3
3	武智 晴		2		3	對尾 心		3
4	関谷 勇輝		3		4	新梅 桑二郎		3
5	井下 義翔		3		5	大出 颯太		3
6	竹平 航		2		6	戸田 和貴		3
7	朝倉 輝義		3		7	渡邊 翔真		3
8	兵頭 伶生		3		8	松田 一晟		3
9	二宮 大地		2	HB	9	福山 恭清		2
10	川田 博之		3		10	萩山 右京		2
11	二宮 歩夢		3	TB	11	野本 涼平		3
12	小野 伶王		3		12	石丸 大陸		3
13	伊井 栄笑		3		13	日野 晃靖		3
14	結城 賢太		2		14	兵頭 完弥		3
15	山口 陽央		2	FB	15	青野 鷹杜		2
16	中須 賀健人		2		16	城戸 大河		2
17	吉富 孝太郎		3		17	須崎 翔		2
18					18	徳永 佑哉		2
19					19	堀川 太一		2
20					20	浮穴 聖也		3
21					21	河部 知飛		3
22					22	中内 蒼太		2
23					23	白石 光希		2
24					24	中山 寿瑛		2
25					25	平松 謙真		2

【負傷交替・戦術的入替】

合同3		得点	合同2	
前半	後半		前半	後半
2	2	T	2	4
0	0	PT	0	0
2	2	G	1	2
0	0	PG	0	0
0	0	DG	0	0
14	14	計	12	24
28		合計	36	

前半	後半	反則	前半	後半
1	2			4
3		合計	9	

時間	種類	背番号
		→
		→
		→
		→
		→
		→
		→
		→
		→
		→

時間	種類	背番号
後半 13分	戦術的入替	1 → 21
後半 13分	戦術的入替	6 → 20
		→
		→
		→
		→
		→
		→
		→
		→

【シンビン・退場】

時間	種類	チーム名	選手氏名

【一時的交替】

時間	背番号
~	↔
~	↔
~	↔
~	↔
~	↔
~	↔

時間	背番号
~	↔
~	↔
~	↔
~	↔
~	↔
~	↔

【責任者サイン欄】

レフリー	ドクター
濱岡 拓真	三好 典彦
運営責任者	記録責任者
新居 久直	寺元 充彦

第71回四国高等学校ラグビーフットボール選手権大会愛媛県予選

高校 1回戦 第1試合 対戦日：令和5年4月9日

合同3	対	合同2	先蹴	合同3	グラウンド状態	良
			天候	晴	観客数	100人

時間	得点経過	得点	
		合同3	合同2
前半 5分	合同3 10番がトライ。12番のゴール成功。	7	0
前半 17分	合同3 10番がトライ。12番のゴール成功。	14	0
前半 21分	合同2 10番がトライ。12番のゴール成功。	14	7
前半 23分	合同2 15番がトライ。12番のゴール不成功。	14	12
後半 2分	合同2 2番がトライ。12番のゴール成功。	14	19
後半 12分	合同3 10番がトライ。12番のゴール成功。	21	19
後半 17分	合同2 15番がトライ。12番のゴール不成功。	21	24
後半 19分	合同3 12番がトライ。10番のゴール成功。	28	24
後半 21分	合同2 8番がトライ。12番のゴール不成功。	28	29
後半 24分	合同2 14番がトライ。12番のゴール成功。	28	36
			—
			—
			—
			—
			—
			—
			—
			—
			—
			—

第71回四国高等学校ラグビーフットボール選手権大会愛媛県予選

高校 1回戦 第2試合

試合日：令和5年4月9日

会場名：久万高原町ラグビー場

キックオフ：14時00分

試合時間：25分ハーフ

レフリー：山下 洋太 日本協会B級

第1アシスタントレフリー：万代 道也 日本協会B級

第2アシスタントレフリー：忽那 幹太 日本協会C級

第3アシスタントレフリー：吉村 晴 日本協会C級

合同1				対	東予				
背番号	選手氏名	主将	学年		背番号	選手氏名	主将	学年	
1	浜口 淳平		3	FW	1	福田 裕斗		3	
2	星加 泰弥		2		2	今井 祐紀		3	
3	桂 優斗		2		3	佐藤 壮真		3	
4	佐竹 輝己		3		4	福原理 駈		3	
5	桐山 悠介		2		5	堀江 青空		2	
6	坂本 嵐		3		6	塩路 礼鳳		2	
7	大塚 凜汰		2		7	宮崎 怜雅	◎	3	
8	高井 煌叶		2		8	平尾 颯太		2	
9	宗次 捺暉		3	HB	9	川上 琉壺士		2	
10	長野 一輝	◎	3		10	日和 佐桜太		2	
11	上口 旺之介		2	TB	11	佐伯 昂祐		3	
12	越智 仁太		3		12	高濱 彰梧		2	
13	眞鍋 希天		2		13	佐山 歆		2	
14	菰田 麟太郎		2		14	倉橋 琉碧		2	
15	高井 愛斗		3	FB	15	森 蒼生		2	
16	白石 一真		3		16				
17	重見 陽斗		3		17				
18					18				
19					リザーブ	19	伊藤 瑠稀		2
20						20	村越 勇斗		2
21						21			
22						22			
23						23			
24						24			
25						25			

合同1 対 東予

前半 33 - 0
後半 36 - 0

合計 69 - 0

先蹴 合同1

合同1		得点	東予	
前半	後半		前半	後半
5	6	T	0	0
0	0	PT	0	0
4	3	G	0	0
0	0	PG	0	0
0	0	DG	0	0
33	36	計	0	0
69		合計	0	

前半	後半	反則	前半	後半
1	1			3
2		合計	6	

【負傷交替・戦術的入替】

時間	種類	背番号
後半 0分	戦術的入替	15 → 17
後半 10分	戦術的入替	3 → 16
		→
		→
		→
		→
		→
		→
		→
		→
		→

時間	種類	背番号
		→
		→
		→
		→
		→
		→
		→
		→
		→
		→
		→

【シンビン・退場】

時間	種類	チーム名	選手氏名

【一時的交替】

時間	背番号
~	↔
~	↔
~	↔
~	↔
~	↔
~	↔

時間	背番号
~	↔
~	↔
~	↔
~	↔
~	↔
~	↔

【責任者サイン欄】

レフリー	ドクター
山下 洋太	三好 典彦
運営責任者	記録責任者
新居 久直	寺元 充彦

第71回四国高等学校ラグビーフットボール選手権大会愛媛県予選

高校 1回戦 第2試合 対戦日：令和5年4月9日

合同1	対	東予	先蹴 天候	合同1 晴	グラウンド状態 観客数	良 100人
-----	---	----	----------	----------	----------------	-----------

時 間	得 点 経 過	得 点	
		合同1	東予
前半 5分	合同1 13番がトライ。13番のゴール成功。	7	0
前半 11分	合同1 9番がトライ。13番のゴール成功。	14	0
前半 13分	合同1 8番がトライ。13番のゴール不成功。	19	0
前半 19分	合同1 11番がトライ。13番のゴール成功。	26	0
前半 21分	合同1 11番がトライ。13番のゴール成功。	33	0
後半 1分	合同1 12番がトライ。13番のゴール不成功。	38	0
後半 6分	合同1 7番がトライ。13番のゴール成功。	45	0
後半 13分	合同1 14番がトライ。13番のゴール不成功。	50	0
後半 17分	合同1 12番がトライ。13番のゴール不成功。	55	0
後半 22分	合同1 11番がトライ。13番のゴール成功。	62	0
後半 25分	合同1 14番がトライ。13番のゴール成功。	69	0
		—	—
		—	—
		—	—
		—	—
		—	—
		—	—
		—	—
		—	—
		—	—
		—	—
		—	—
		—	—
		—	—
		—	—
		—	—
		—	—
		—	—
		—	—
		—	—

第71回四国高等学校ラグビーフットボール選手権大会愛媛県予選

高校 準決勝戦 第1試合

試合日 : 令和5年4月16日

会場名 : 県総合運動公園球技場

キックオフ : 12時30分

試合時間 : 25分ハーフ

レフリー : 鈴木 弘太 日本協会B級

第1アシスタントレフリー : 山下 洋太 日本協会B級

第2アシスタントレフリー : 万代 道也 日本協会B級

第3アシスタントレフリー : 吉村 晴 日本協会C級

合同1				対	新田高校				
背番号	選手氏名	主将	学年		背番号	選手氏名	主将	学年	
1	佐竹 輝己		3	FW	1	宮内 雅哉		3	
2	星加 泰弥		2		2	丸山 亮瑛		2	
3	白石 一真		3		3	常盤 一平		3	
4	桐山 悠介		2		4	井関 直哉		3	
5	重見 陽斗		3		5	三松 嵩人		3	
6	坂本 嵐		3		6	田之内 唯織		2	
7	大塚 凜汰		2		7	村田 景太郎		3	
8	高井 煌叶		2		8	松本 紫音		3	
9	宗次 捺暉		3		HB	9	武智 鵬哉		3
10	長野 一輝	◎	3			10	宮内 優		3
11	上口 旺之介		2		TB	11	吉岡 隼風		3
12	越智 仁太		3			12	大野 瑛介		2
13	眞鍋 希天		2			13	川崎 一護	◎	3
14	菰田 麟太郎		2			14	酒井 那音		2
15	高井 愛斗		3	FB	15	井上 力樹		2	
16	浜口 淳平		3		16	川野 盛吉		3	
17	桂 優斗		2		17				
18					18				
19					19				
20					20				
21					21				
22					22				
23					23				
24					24				
25					25				

合同1 対 新田高校

前半 7 - 14

後半 7 - 12

合計 14 - 26

先蹴 合同1

合同1		得点	新田高校	
前半	後半		前半	後半
1	1	T	2	2
0	0	PT	0	0
1	1	G	2	1
0	0	PG	0	0
0	0	DG	0	0
7	7	計	14	12
14		合計	26	

前半	後半	反則	前半	後半
3	1			2
4		合計	8	

【負傷交替・戦術的入替】

時間	種類	背番号
		→
		→
		→
		→
		→
		→
		→
		→
		→
		→
		→

時間	種類	背番号
		→
		→
		→
		→
		→
		→
		→
		→
		→
		→
		→

【シンビン・退場】

時間	種類	チーム名	選手氏名

【一時的交替】

時間	背番号
~	↔
~	↔
~	↔
~	↔
~	↔
~	↔

時間	背番号
~	↔
~	↔
~	↔
~	↔
~	↔
~	↔

【責任者サイン欄】

レフリー	ドクター
鈴木 弘太	三好 典彦
運営責任者	記録責任者
新居 久直	寺元 充彦

第71回四国高等学校ラグビーフットボール選手権大会愛媛県予選

高校 準決勝戦 第1試合 対戦日：令和5年4月16日

合同1	対	新田高校	先蹴 天候	合同1 晴	グランド状態 観客数	良 100人
-----	---	------	----------	----------	---------------	-----------

時間	得点経過	得点	
		合同1	— 新田高校
前半 8分	新田高校敵陣ゴール前10m、左中間付近のラックから右へ9番⇒5番とつないで左中間に5番がトライ。12番のゴール成功。	0	— 7
前半 14分	合同1自陣ゴール前5m、右サイドのスクラムから左へ9番⇒10番⇒13番⇒15番⇒14番とつないで中央に14番がトライ。13番のゴール成功。	7	— 7
前半 25分	新田高校敵陣ゴール前、左中間付近のラックから右へ9番⇒10番⇒5番とつないで中央付近に5番がトライ。12番のゴール成功。	7	— 14
後半 3分	新田高校敵陣22mライン、右中間付近のラックから右へ9番⇒12番⇒10番⇒13番とつないで右隅に13番がトライ。12番のゴール不成功。	7	— 19
後半 8分	合同1敵陣ゴール前10m、左サイドのラインアウトからモールを押し込んで、左中間に7番がトライ。13番のゴール成功。	14	— 19
後半 25分	新田高校敵陣ゴール前5m、左中間付近のラックから右へ9番⇒13番とつないで左中間に13番がトライ。12番のゴール成功。	14	— 26
			—
			—
			—
			—
			—
			—
			—
			—
			—
			—
			—
			—
			—
			—
			—
			—
			—
			—
			—
			—
			—
			—
			—
			—
			—
			—
			—
			—

第71回四国高等学校ラグビーフットボール選手権大会愛媛県予選

高校 準決勝戦 第2試合

試合日：令和5年4月16日

会場名：県総合運動公園球技場

キックオフ：14時00分

試合時間：25分ハーフ

レフリー：須川 貴也 日本協会B級

第1
アシスタントレフリー：源代 貴臣 日本協会B級

第2
アシスタントレフリー：吉村 晴 日本協会C級

第3
アシスタントレフリー：吉田 亮太 日本協会B級

松山聖陵高校				対	合同2			
背番号	選手氏名	主将	学年		背番号	選手氏名	主将	学年
1	小野 有輝		3	FW	1	松友 力也		2
2	砂嶽 直杜		3		2	赤瀬 琥春	◎	3
3	村中 亮太	◎	3		3	對尾 心		3
4	今石 大輝		3		4	新梅 桑二郎		3
5	熊野 翔夢		2		5	大出 颯太		3
6	三原 功太		3		6	白石 光希		2
7	佐賀 亮吾		3		7	渡邊 翔真		3
8	檜本 拓未		2		8	松田 一晟		3
9	宮崎 開久		2	HB	9	福山 恭清		2
10	芳野 修		2		10	萩山 右京		2
11	坂本 涉		3	TB	11	野本 涼平		3
12	日浦 颯斗		3		12	石丸 大陸		3
13	大井 晴翔		3		13	日野 晃靖		3
14	山田 眺大		2		14	兵頭 完弥		3
15	田川 陽生		3	FB	15	青野 鷹杜		2
16	高田 健斗		3		16	城戸 大河		2
17	櫛濱 伊吹		3		17	須崎 翔		2
18	右近 仁聖		2		18	徳永 佑哉		2
19	遠藤 蓮也		2		19	戸田 和貴		3
20	大岡 楓太		3		20	浮穴 聖也		3
21	鷺森 大晟		2		21	河部 知飛		3
22	浦本 明惟		3		22	中内 蒼太		2
23	古川 仁		2		23	平松 謙真		2
24	岡田 佑斗		2		24	中山 寿瑛		2
25	小田 鯉太郎		2		25	堀川 太一		2

松山聖陵高校 対 合同2

前半	36	—	0
後半	34	—	0
合計	70	-	0

先蹴 **松山聖陵高校**

【負傷交替・戦術的入替】

松山聖陵高校		得点	合同2	
前半	後半		前半	後半
6	6	T	0	0
0	0	PT	0	0
3	2	G	0	0
0	0	PG	0	0
0	0	DG	0	0
36	34	計	0	0
70		合計	0	

前半	後半	反則	前半	後半
1	2			3
3		合計	5	

時間	種類	背番号
後半 4分	戦術的入替	11 → 22
後半 7分	戦術的入替	14 → 24
後半 11分	戦術的入替	1 → 16
後半 11分	戦術的入替	5 → 21
後半 15分	戦術的入替	7 → 20
後半 17分	戦術的入替	22 → 23
後半 17分	戦術的入替	3 → 18
後半 17分	戦術的入替	2 → 17
		→
		→

時間	種類	背番号
後半 0分	戦術的入替	1 → 21
後半 0分	戦術的入替	13 → 23
後半 11分	戦術的入替	11 → 20
後半 11分	戦術的入替	9 → 25
後半 11分	戦術的入替	5 → 22
後半 18分	負傷交替	14 → 9
		→
		→
		→

【シンビン・退場】

時間	種類	チーム名	選手氏名

【一時的交替】

時間	背番号
~	↔
~	↔
~	↔
~	↔
~	↔
~	↔

時間	背番号
~	↔
~	↔
~	↔
~	↔
~	↔
~	↔

【責任者サイン欄】

レフリー	ドクター
須川 貴也	三好 典彦
運営責任者	記録責任者
新居 久直	寺元 充彦

第71回四国高等学校ラグビーフットボール選手権大会愛媛県予選

高校 準決勝戦 第2試合 対戦日：令和5年4月16日

松山聖陵高校	対	合同2	先蹴	松山聖陵高校	グラウンド状態	良
			天候	少雨	観客数	100人

時間	得点経過	得点	
		松山聖陵高校	合同2
前半 5分	松山聖陵高校敵陣ゴール前5m、右中間付近のラックから左へ9番⇒10番⇒12番⇒15番⇒14番とつないで左隅に14番がトライ。15番のゴール不成功。	5	0
前半 11分	松山聖陵高校敵陣ゴール前、右中間付近のラックから左へ2番が持ち出して、右中間に2番がトライ。15番のゴール成功。	12	0
前半 13分	松山聖陵高校敵陣ゴール前、左中間付近のラックから左へ9番⇒2番とつないで左中間に2番がトライ。15番のゴール成功。	19	0
前半 19分	松山聖陵高校敵陣ゴール前、右中間付近の相手のキックボールをキャッチして、15番が走りこみ、左中間に15番がトライ。15番のゴール不成功。	24	0
前半 22分	松山聖陵高校敵陣22mライン、右中間付近のラックから右へ9番⇒10番⇒15番とつないで右隅に15番がトライ。15番のゴール不成功。	29	0
前半 25分	松山聖陵高校敵陣10mライン、中央付近のラックから右へ9番⇒10番⇒11番⇒15番とつないで中央に15番がトライ。15番のゴール成功。	36	0
後半 7分	松山聖陵高校敵陣ゴール前5m、中央付近のスクラムから右へ8番が持ち出して、中央に8番がトライ。22番のゴール成功。	43	0
後半 9分	松山聖陵高校自陣10mライン、左中間付近のモールから左へ22番⇒24番とつないで左中間に24番がトライ。22番のゴール不成功。	48	0
後半 14分	松山聖陵高校敵陣22mライン、右サイドのラインアウトからモールを押し込んで、2番がトライ。22番のゴール不成功。	53	0
後半 16分	松山聖陵高校敵陣10mライン、中央付近のラックから左へ22番⇒10番⇒3番⇒20番とつないで左中間に20番がトライ。22番のゴール不成功。	58	0
後半 24分	松山聖陵高校敵陣22mライン、中央付近のラックから左へ23番⇒10番⇒13番⇒15番とつないで中央に15番がトライ。15番のゴール不成功。	63	0
後半 25分	松山聖陵高校敵陣10mライン、左中間付近のラックから右へ23番⇒10番⇒4番とつないで中央に4番がトライ。15番のゴール成功。	70	0
		—	—
		—	—
		—	—
		—	—
		—	—
		—	—
		—	—
		—	—
		—	—
		—	—

第71回四国高等学校ラグビーフットボール選手権大会愛媛県予選

高校 3位決定戦

試合日：令和5年4月23日

会場名：県総合運動公園球技場

キックオフ：12時30分

試合時間：25分ハーフ

レフリー：濱岡 拓真 日本協会B級

第1
アシスタントレフリー：万代 道也 日本協会B級

第2
アシスタントレフリー：吉村 晴 日本協会C級

第3
アシスタントレフリー：山下 洋太 日本協会B級

合同2				対	合同1			
背番号	選手氏名	主将	学年		背番号	選手氏名	主将	学年
1	松友 力也		2	FW	1	佐竹 輝己		3
2	赤瀬 琥春	◎	3		2	星加 泰弥		2
3	對尾 心		3		3	白石 一真		3
4	新梅 桑二郎		3		4	桂 優斗		2
5	大出 颯太		3		5	重見 陽斗		3
6	戸田 和貴		3		6	桐山 悠介		2
7	渡邊 翔真		3		7	大塚 凜汰		2
8	松田 一晟		3		8	越智 仁太		3
9	福山 恭清		2	HB	9	高井 煌叶		2
10	浮穴 聖也		3		10	長野 一輝	◎	3
11	野本 涼平		3	TB	11	上口 旺之介		2
12	石丸 大陸		3		12	坂本 嵐		3
13	日野 晃靖		3		13	眞鍋 希天		2
14	平松 謙真		2		14	菰田 麟太郎		2
15	青野 鷹杜		2	FB	15	高井 愛斗		3
16	城戸 大河		2		16	浜口 淳平		3
17	須崎 翔		2		17			
18	徳永 佑哉		2		18			
19	白石 光希		2		19			
20					20			
21	河部 知飛		3		21			
22	中内 蒼太		2		22			
23	萩山 右京		2		23			
24	中山 寿瑛		2		24			
25	堀川 太一		2		25			

合同2 対 合同1

前半	0	—	7
後半	0	—	26
合計	0	—	33

先蹴 合同2

【負傷交替・戦術的入替】

合同2		得点	合同1	
前半	後半		前半	後半
0	0	T	1	4
0	0	PT	0	0
0	0	G	1	3
0	0	PG	0	0
0	0	DG	0	0
0	0	計	7	26
0		合計	33	

前半	後半	反則	前半	後半
4	8			1
12		合計	2	

時間	種類	背番号
後半 0分	戦術的入替	14 → 23
後半 8分	戦術的入替	1 → 19
後半 23分	戦術的入替	2 → 22
後半 23分	戦術的入替	3 → 21
		→
		→
		→
		→
		→
		→
		→

時間	種類	背番号
後半 12分	戦術的入替	5 → 16
		→
		→
		→
		→
		→
		→
		→
		→
		→

【一時的交替】

時間	背番号
~	↔
~	↔
~	↔
~	↔
~	↔
~	↔

時間	背番号
~	↔
~	↔
~	↔
~	↔
~	↔
~	↔

【シンビン・退場】

時間	種類	チーム名	選手氏名

【責任者サイン欄】

レフリー	ドクター
濱岡 拓真	辻 浩司
運営責任者	記録責任者
新居 久直	寺元 充彦

第71回四国高等学校ラグビーフットボール選手権大会愛媛県予選

高校	決勝戦	松山聖陵高校				対	新田高校			
試合日	令和5年4月23日	背番号	選手氏名	主将	学年	背番号	選手氏名	主将	学年	
会場名	県総合運動公園球技場	1	小野 有輝		3	1	宮内 雅哉		3	
キックオフ	14時00分	2	砂嶽 直杜		3	2	丸山 亮瑛		2	
試合時間	30分ハーフ	3	村中 亮太	◎	3	3	常盤 一平		3	
レフリー	鈴木 弘太 日本協会B級	4	今石 大輝		3	4	井関 直哉		3	
第1アシスタントレフリー	山下 洋太 日本協会B級	5	熊野 翔夢		2	5	田之内 唯織		2	
第2アシスタントレフリー	山田 茂男 日本協会B級	6	三原 功太		3	6	三松 嵩人		3	
第3アシスタントレフリー	源代 貴臣 日本協会B級	7	佐賀 亮吾		3	7	村田 景太郎		3	
		8	檜本 拓未		2	8	松本 紫音		3	
		9	宮崎 開久		2	9	武智 鵬哉		3	
		10	浦本 明惟		3	10	宮内 優		3	
		11	坂本 渉		3	11	吉岡 隼風		3	
		12	日浦 颯斗		3	12	大野 瑛介		2	
		13	大井 晴翔		3	13	川崎 一護	◎	3	
		14	山田 眺大		2	14	酒井 那音		2	
		15	田川 陽生		3	15	井上 力樹		2	
		16	高田 健斗		3	16	川野 盛吉		3	
		17	櫛濱 伊吹		3	17				
		18	右近 仁聖		2	18				
		19	大岡 楓太		3	19				
		20	鷺森 大晟		2	20				
		21	芳野 修		2	21				
		22	三好 海斗		3	22				
		23	古川 仁		2	23				
		24	吉井 億		2	24				
		25	市川 優大		2	25				

松山聖陵高校	対	新田高校
前半 17	-	0
後半 0	-	7
合計 17	-	7
先蹴		松山聖陵高校

【負傷交替・戦術的入替】

松山聖陵高校		得点	新田高校	
前半	後半		前半	後半
3	0	T	0	1
0	0	PT	0	0
1	0	G	0	1
0	0	PG	0	0
0	0	DG	0	0
17	0	計	0	7
17		合計		7

前半	後半	反則	前半	後半
5	9			4
14		合計		8

時間	種類	背番号
後半 13分	戦術的入替	9 → 21
後半 20分	戦術的入替	5 → 20
後半 28分	負傷交替	11 → 25
		→
		→
		→
		→
		→
		→
		→
		→
		→

時間	種類	背番号
		→
		→
		→
		→
		→
		→
		→
		→
		→
		→
		→

【一時的交替】

時間	背番号
~	↔
~	↔
~	↔
~	↔
~	↔
~	↔

時間	背番号
~	↔
~	↔
~	↔
~	↔
~	↔
~	↔

【責任者サイン欄】

【シンビン・退場】

時間	種類	チーム名	選手氏名

レフリー	ドクター
鈴木 弘太	辻 浩司
運営責任者	記録責任者
新居 久直	寺元 充彦

第71回四国高等学校ラグビーフットボール選手権大会愛媛県予選

高校 決勝戦 対戦日：令和5年4月23日

松山聖陵高校	対	新田高校	先蹴	松山聖陵高校	グラウンド	状態	良
			天候	晴	観客数	100人	

時間	得点経過	得点
		松山聖陵高校 — 新田高校
前半 9分	松山聖陵高校敵陣10mライン、右中間付近のスクラムから左へ9番⇒12番⇒10番⇒14番とつないで左隅に14番がトライ。10番のゴール不成功。	5 — 0
前半 19分	松山聖陵高校敵陣ゴール前10m、中央付近のスクラムから右へ9番が持ち出して、右中間に9番がトライ。15番のゴール不成功。	10 — 0
前半 25分	松山聖陵高校敵陣10mライン、左中間付近の相手のラックをターンオーバーして、11番が走りこみ、左隅に11番がトライ。15番のゴール成功。	17 — 0
後半 16分	新田高校敵陣ゴール前10m、右中間付近のラックから左へ6番⇒10番⇒3番とつないで中央に3番がトライ。12番のゴール成功。	17 — 7
		—
		—
		—
		—
		—
		—
		—
		—
		—
		—
		—
		—
		—
		—
		—
		—
		—
		—
		—
		—

令和5年度第71回四国高等学校ラグビーフットボール選手権大会Aブロック

決勝

試合日： 令和5年6月16日

キックオフ： 13:30 (30分ハーフ)

会場名： 春野総合運動公園球技場

レフリー

Ref. 中嶋 拓哉 (関西協会公認)

アシスタントレフリー

1st 上村 (関西協会公認)

2nd 押岡 (関西協会公認)

3rd 元木 (関西協会公認)

松山聖陵 対 香川合同

97 0

得点

前半	後半		前半	後半
7	8	T	0	0
5	6	G	0	0
0	0	PG	0	0
0	0	DG	0	0
45	52	計	0	0

反則

3	0	PK	4	2
0	0	FK	0	0
3	0	計	4	2
3		合計	6	

会場主任	高橋
ドクター	井ノ口 崇
記録責任者	今田

松山聖陵					対	香川合同				
No.	氏名	学年	身長	体重	Pos.	No.	氏名	学年	身長	体重
1	小野 有輝	3	181	100	FW	1	幸野 愛永	1	174	85
2	砂嶽 直杜	3	169	97		2	井尻 優月	2	165	83
3	村中 亮太	3	180	102		3	藤本 一摩	3	173	83
4	今石 大輝	3	183	90		4	松木 尚史	1	166	69
5	原田 樹	1	178	80		5	上月 夢生	1	178	79
6	三原 功太	3	163	68		6	中村 武尊	2	168	60
7	鷲森 大晟	2	163	70		7	奥野 侑	2	173	68
8	檜本 拓未	2	173	74		8	田中 愛翔	3	158	70
9	宮崎 開久	2	170	65	HB	9	佐野 佑寿	1	165	63
10	浦本 明惟	3	174	80		10	中 一晟	1	174	75
11	阿塚 心	1	182	100	TB	11	井上 漣士	3	170	60
12	日浦 颯斗	3	170	63		12	福永 春道	2	160	65
13	大井 晴翔	3	170	86		13	岡田 悠雅	1	169	63
14	山田 暁大	2	168	62		14	大喜多 隼人	3	172	64
15	芳野 修	2	170	80		15	普門 晃輔	3	170	81
16	濱田 翔大	1	174	120		16	花畑 悠真	3	170	60
17	熊野 翔夢	2	167	88		17	亀山 晃暉	3	167	66
18	高田 健斗	3	171	88	18					
19	牧 隼	1	181	103	リザーブ	19				
20	宮本 空	1	178	88		20				
21	坪内 将太郎	1	176	68		21				
22	古川 仁	2	155	55		22				
23	田畑 匠道	1	168	74		23				
24	岡田 佑斗	2	159	58		24				
25	田川 陽生	3	165	69		25				

※高松北・坂出工・観音寺総合・香川高専

交替／入替

前半	20分	13 → 23	入替	後半	0分	11 → 17	入替
後半	0分	7 → 20	入替	後半	12分	6 → 16	入替
後半	0分	9 → 22	入替		分	→	
後半	10分	6 → 19	入替		分	→	
後半	10分	8 → 21	入替		分	→	
後半	10分	1 → 18	入替		分	→	
後半	10分	2 → 17	入替		分	→	
後半	10分	3 → 16	入替				

令和5年度第71回四国高等学校ラグビーフットボール選手権大会Aブロック **決 勝**

松山聖陵			対	香川合同			試合日	2023/6/16
							キックオフ	13:30 (30分ハーフ)
Ave.	身長cm	体重kg		天 候	快晴			
チーム	171.5	81.1		会 場 名	春野多目的広場			
F W	173.8	85.1		グラウンド状態	良			
B K	172	76.6	B K	168.6	67.3	観 客 数	200人	

vol. 1

時間経過	チーム名	得 点 経 過	得 点	
			松山聖陵	香川合同
前半				
	松山聖陵	キックオフ		
6分	松山聖陵	敵陣10M付近左サイドラックから⑩⑪とつなぎ左隅にトライ 11番ゴール不成功	5	0
10分	松山聖陵	敵陣ゴール前右中間より左展開し④⑩とつなぎ左中間にトライ 11番ゴール成功	10	0
16分	松山聖陵	敵陣22M付近右中間ラックから⑩⑧⑥とつなぎ右隅にトライ 11番ゴール不成功	17	0
21分	松山聖陵	敵陣ゴール前5M付近左サイドラインアウトからモールで押し込み④が左隅にトライ 11番ゴール成功	22	0
24分	松山聖陵	敵陣22M中央付近ラックから②⑪⑬とつなぎトライ 11番ゴール成功	29	0
28分	松山聖陵	自陣ゴール前5M付近右中間ラックから③が飛び込み右中間にトライ 11番ゴール成功	36	0
30分	松山聖陵	自陣ゴール前5M付近左サイドラックから②が左隅にトライ 11番ゴール成功	43	0
			45	0
後半				
	香川合同	キックオフ		
1分	松山聖陵	敵陣22M中央付近ラックから⑨②⑳とつなぎ中央にトライ 11番ゴール成功	50	0
6分	松山聖陵	敵陣22M付近右中間ラックから⑩②④とつなぎ中央にトライ 11番ゴール成功	57	0
9分	松山聖陵	敵陣ゴール前5M付近右サイドラインアウトから④②とつなぎ右隅にトライ 11番ゴール成功	64	0
14分	松山聖陵	敵陣ゴール前5M付近右サイドラックから②が右隅にトライ 11番ゴール不成功	71	0
20分	松山聖陵	敵陣10M付近左サイドラックをターンオーバーし⑩が中央にトライ 11番ゴール成功	76	0
			78	0

令和5年度第71回四国高等学校ラグビーフットボール選手権大会Bブロック

		新田					対	坂出第一				
		No.	氏名	学年	身長	体重	Pos.	No.	氏名	学年	身長	体重
試合日:	令和5年6月16日	1	宮内雅哉	3	176	97	FW	1	藤岡 晴稀	1	172	108
キックオフ:	15:30 (30分ハーフ)	2	丸山亮瑛	2	171	76		2	野坂 零十郎	1	164	100
会場名:	春野総合運動公園球技場	3	常盤一平	3	177	98		3	小見山 詩音	1	178	113
レフリー		4	田之内唯織	2	166	74		4	藤原 春音	3	177	85
Ref.	(関西協会公認)	5	田中航大	1	188	123		5	中村 隼人	1	185	60
アシスタントレフリー		6	三松嵩人	3	173	72		6	井上 湧心	1	175	98
1st	西森 (関西協会公認)	7	岩岡昌佑	1	170	63		7	五十嵐 渉	1	172	105
2nd	飯田 (関西協会公認)	8	宮野翔吾	1	172	85		8	柄川 将太郎	3	178	81
3rd	濱口 (関西協会公認)	9	武智鵬哉	3	163	66	HB	9	川上 凜	3	164	65
		10	黒木幹太	1	175	73		10	池田 晶次朗	1	172	56
		11	吉岡隼風	3	171	62	TB	11	福井 瑛馬	3	172	68
		12	宮内優	3	175	80		12	大石 龍之介	3	166	78
		13	川崎一護	3	168	85		13	中田 雅也	2	169	73
		14	森松海翔	1	170	63		14	藤岡 将人	3	164	67
		15	井上力樹	2	165	58		15	後藤 琉要	2	172	81
		16	佐伯颯大	1	169	91	リザーブ	16				
		17	山本麻人	1	175	110		17				
		18	伊賀上彪雅	1	171	75		18	谷澤 幸太郎	3	165	61
		19	都築諒	1	173	74		19				
		20	川野盛吉	3	183	85		20				
		21	井関直哉	3	170	64		21				
		22	村田景太廊	3	170	63		22				
		23	福本夢希	1	170	60		23				
		24	竹内啓太	1	175	67		24				
		25	酒井那音	2	171	54		25				

新田 対 坂出第一

120

7

得点

前半	後半		前半	後半
11	9	T	1	0
7	3	G	1	0
0	0	PG	0	0
0	0	DG	0	0
69	51	計	7	0

反則

前半	後半		前半	後半
1	2	PK	2	8
0	0	FK	0	0
1	2	計	2	8
3		合計	10	

交替/入替

前半	27分	4 → 22	入替	後半	23分	7 → 18	入替
後半	3分	2 → 16	入替				
後半	7分	7 → 21	入替				
後半	7分	5 → 17	入替				
後半	15分	14 → 25	入替				
後半	18分	15 → 24	入替				
		分 →					

会場主任	高橋
ドクター	小田
記録責任者	松田

令和5年度第71回四国高等学校ラグビーフットボール選手権大会Bブロック							0	
新田			対	坂出第一			試合日	2023/6/16
							キックオフ	15:30 (30分ハーフ)
Ave.	身長cm	体重kg		Ave.	身長cm	体重kg	天 候	快晴
チーム	172.3	76.7		チーム	172.0	81.2	会 場 名	陸上補助競技場
F W	174.1	86.0		F W	175.6	91.7	グラウンド状態	良
B K	169.6	69.6	B K	168.4	69.7	観 客 数	200人	

vol. 1

時間経過	チーム名	得 点 経 過	得 点	
			新田	坂出第一
前半				
0分	坂出第一	キックオフ	0	0
1分	新田	敵陣10m中央付近ラックから⑧⑨⑩とつなぎトライ	5	0
	新田	⑩キック失敗	5	0
3分	新田	敵陣22m左中間ラックから④⑧⑩⑪⑫⑬とつなぎトライ	10	0
	新田	⑩キック成功	12	0
7分	新田	自陣22m付近左サイド相手キックを⑩キャッチ⑬⑭⑮とつなぎトライ	17	0
	新田	⑩キック失敗	17	0
9分	新田	敵陣ゴール前10m付近左サイドラックから⑨⑩とつなぎトライ	22	0
	新田	⑩キック成功	24	0
11分	新田	自陣10m付近左中間キックオフを④キャッチ、③⑨⑩⑪とつなぎトライ	29	0
	新田	⑩キック失敗	29	0
14分	新田	自陣22m左中間ラックから⑧⑨⑩⑪⑫とつなぎトライ	34	0
	新田	⑩キック成功	36	0
18分	新田	自陣22m付近左中間PKから①⑨⑩⑪⑫とつなぎトライ	41	0
	新田	⑩キック成功	43	0
21分	坂出第一	敵陣5m付近左中間ラックから④がトライ	43	5
	坂出第一	⑩キック成功	43	7
24分	新田	敵陣10m付近左中間ラックから⑨⑩とつないでトライ	48	7
	新田	⑩キック成功	50	7
26分	新田	自陣10m付近中央ラックから⑧⑨⑩とつなぎトライ	55	7
	新田	⑩キック成功	57	7
29分	新田	自陣10m中央付近ラックから⑫⑬⑭⑮とつなぎトライ	62	7
	新田	⑩キック成功	64	7
30分	新田	自陣10m付近左中間でキックオフを①がキャッチ①独走トライ	69	7
	新田	⑩キック失敗	69	7
後半				
0分	新田	キックオフ	69	7
3分	新田	敵陣10m付近左サイドのペナルティーから⑨トライ	74	7
	新田	⑩キック失敗	74	7

時間経過	チーム名	得点経過	得点	
			新田	坂出第一
後半 7 分	新田	自陣22m中央付近から相手ボールを取って⑨⑬とつなぎトライ	79	7
	新田	⑩キック失敗	79	7
9 分	新田	ハーフウェイライン中央付近ペナルティーキックから⑨⑬とつないでトライ	84	7
	新田	⑩キック成功	86	7
11 分	新田	自陣10m中央付近で相手ボールを取り⑨⑭のつないでトライ	91	7
	新田	⑩キック失敗	91	7
17 分	新田	敵陣22m中央付近ペナルティーから⑬が直接トライ	96	7
	新田	⑩キック成功	98	7
19 分	新田	自陣10m中央付近ペナルティキックから⑧⑬⑭とつなぎトライ	103	7
	新田	⑩キック失敗	103	7
21 分	新田	自陣10m左中間付近ペナルティキックから⑨③⑭⑯⑨とつなぎトライ	108	7
	新田	⑩キック失敗	108	7
24 分	新田	自陣10m中央付近ラックから⑨⑩⑮とつなぎトライ	113	7
	新田	③キック失敗	113	7
30 分	新田	自陣10m左中間ペナルティからモールを形成③が独走してトライ	118	7
	新田	⑬キック成功	120	7
		試合終了		

令和5年度第71回四国高等学校ラグビーフットボール選手権大会Bブロック

決勝

試合日： 令和5年6月18日

キックオフ： 11:00 (30分ハーフ)

会場名： 春野総合運動公園球技場

レフリー

Ref. 岡崎 (関西協会公認)

アシスタントレフリー

1st 山田 (関西協会公認)

2nd 坂東 (関西協会公認)

3rd 元木 (関西協会公認)

新田 対 つるぎ

43

29

得点

前半	後半		前半	後半
3	4	T	2	2
1	3	G	1	2
0	0	PG	1	0
0	0	DG	0	0
17	26	計	15	14

反則

5	5	PK	4	6
0	0	FK	0	0
5	5	計	4	6
10		合計	10	

会場主任	高橋
ドクター	西井
記録責任者	今田

新田					対	つるぎ				
No.	氏名	学年	身長	体重	Pos.	No.	氏名	学年	身長	体重
1	宮内 雅哉	3	176	97	FW	1	高鍋 佑輔	3	177	83
2	佐伯 颯大	1	169	91		2	関 永愛	3	170	100
3	常盤 一平	3	177	98		3	篠原 智也	3	180	91
4	村田 景太郎	3	170	63		4	吉田 氣紳	3	177	77
5	田中 航大	1	188	123		5	佐藤 聖悟	3	170	88
6	三松 嵩人	3	173	72		6	金川 巧真	2	178	63
7	岩岡 昌佑	1	170	63		7	酒井 昊馬	3	175	75
8	宮野 翔吾	1	172	85		8	荒井 銀太	3	178	83
9	武智 鵬哉	3	163	66		9	折目 総司	1	175	73
10	黒木 幹太	1	175	73		10	西谷 有生	3	168	68
11	吉岡 隼風	3	171	62	TB	11	清水 煌太郎	2	173	52
12	宮内 優	3	175	80		12	近藤 大河	3	177	77
13	川崎 一護	3	168	85		13	檜地 睦樹	3	165	60
14	森松 海翔	1	170	63		14	中本 千陽	3	172	67
15	井上 力樹	2	165	58		15	秋山 光太郎	2	163	54
16	丸山 亮瑛	2	171	76	リザーブ	16	杉本 湊介	1	178	80
17	山本 麻人	1	175	110		17	仲田 世良	2	175	90
18	伊賀上 彪雅	1	171	75		18	尾田 脩太	2	168	75
19	都築 諒	1	173	74		19	永尾 悠貴	1	167	72
20	川野 盛吉	3	183	85		20	中村 光希	1	165	65
21	井関 直哉	3	170	64		21	岡崎 丈	1	172	62
22	田之内 唯織	2	166	74		22	酒巻 善	1	167	65
23	福本 夢希	1	170	60		23	武原 海翔	1	172	75
24	竹内 啓太	1	175	67		24	森久保 虎我	1	175	63
25	酒井 那音	2	171	54		25	福井 翔	1	165	65

交代／入替

前半	20分	5 → 22	入替	後半	15分	14 → 20	入替
後半	13分	7 → 21	入替	後半	22分	7 → 18	交代
		分 →		後半	23分	6 → 17	入替
		分 →				分 →	
		分 →				分 →	
		分 →				分 →	
		分 →				分 →	

令和5年度第71回四国高等学校ラグビーフットボール選手権大会Bブロック **決 勝**

新田			対	つるぎ			試合日	2023/6/18
Ave.	身長cm	体重kg		Ave.	身長cm	体重kg	キックオフ	11:00 (30分ハーフ)
チーム	172.3	76.7		チーム	172.1	72.9	天 候	快晴
F W	174.4	86.5		F W	175.6	82.5	会 場 名	春野多目的広場
B K	169.6	69.6		B K	170.4	64.4	グラウンド状態	良
							観 客 数	200人

vol.1

時間経過	チーム名	得 点 経 過	得 点	
			新田	つるぎ
前半				
	つるぎ	キックオフ		
1分	つるぎ	敵陣10M付近中央付近ラックオフサイドで⑫PG成功	0	3
9分	新田	自陣10M付近ラックサイドからFWが突破、内から来た⑩が独走トライ ⑩ゴール不成功	5	3
14分	つるぎ	敵陣5M付近左サイドゴール前ラックからサイドアタックで②左隅にトライ ⑫ゴール不成功	5	8
20分	つるぎ	敵陣ゴール前5M付近左サイドラインアウトよりモールを押し込み⑦トライ ⑫ゴール成功	5	13
30分	新田	敵陣22M付近左サイドラックからFWサイドアタックより③が中央にトライ ⑩ゴール成功	10	15
30分	新田	敵陣ゴール前5M付近右サイドラックよりFWがサイドアタック①が右隅にトライ ⑩ゴール不成功	17	15
後半				
	新田	キックオフ		
7分	新田	敵陣ゴール前ペナルティからFWがアタック、ラックサイドから⑨が抜け中央にトライ ⑩ゴール成功	22	15
7分	つるぎ	⑫シンビン (ハイタックル)	24	15
15分	つるぎ	敵陣22M付近左サイドペナルティから、ラインアウトでモール形成、モールを押し込み⑦トライ ⑫ゴール成功	24	20
20分	新田	敵陣ゴール前右中間、ペナルティから右サイドFWがアタック、ラックより③サイドアタックでトライ ⑩ゴール成功	29	22
22分	新田	自陣ゴール前ペナルティから⑨がアタック、⑬につなぎ独走トライ ⑩ゴール成功	36	22
29分	つるぎ	敵陣ゴール前左サイドラインアウトよりモールを形成し、FWが押し込み③がトライ ⑫ゴール成功	38	27
30分	新田	敵陣22M付近よりBK展開、⑨がサイドアタック、⑬⑮とつなぎ右隅にトライ ⑩ゴール不成功	43	29
		試合終了		

令和5年度第71回四国高等学校ラグビーフットボール選手権大会Aブロック

決勝

試合日： 令和5年6月18日

キックオフ： 13:00 (30分ハーフ)

会場名： 春野総合運動公園地球技場

レフリー

Ref. 中嶋 (関西協会公認)

アシスタントレフリー

1st 林 (関西協会公認)

2nd 上村 (関西協会公認)

3rd 谷口 (関西協会公認)

松山聖陵 対 城東

24

5

得点

前半	後半		前半	後半
0	4	T	1	0
0	2	G	0	0
0	0	PG	0	0
0	0	DG	0	0
0	24	計	5	0

反則

前半	後半		前半	後半
4	1	PK	4	6
0	0	FK	0	0
4	1	計	4	6
5		合計	10	

会場主任	高橋
ドクター	西井
記録責任者	今田

松山聖陵					対	城東				
No.	氏名	学年	身長	体重	Pos.	No.	氏名	学年	身長	体重
1	小野 有輝	3	181	100	FW	1	大西 詠士	2	173	96
2	砂嶽 直杜	3	169	97		2	中山 珀	2	172	95
3	村中 亮太	3	180	102		3	小方 蓮斗	2	172	100
4	今石 大輝	3	183	90		4	高野 陽介	3	180	80
5	原田 樹	1	178	80		5	井上 晃	2	170	78
6	三原 功太	3	163	68		6	大寺 悠斗	1	175	72
7	鷲森 大晟	2	163	70		7	楠本 快	3	172	82
8	檜本 拓未	2	173	74		8	中原 獅王	1	176	81
9	古川 仁	2	155	55		HB	9	井 颯太郎	1	173
10	浦本 明惟	3	174	80	10		池渕 紅志郎	3	180	78
11	阿塚 心	1	182	100	TB	11	遠藤 穂高	2	170	62
12	日浦 颯斗	3	170	63		12	戸田 新	3	165	70
13	芳野 修	2	170	80		13	江盛 伸太朗	2	172	73
14	坂本 渉	3	166	70		14	峰原 光浩	2	164	73
15	田川 陽生	3	165	69		15	小野 晏瑚	2	177	72
16	濱田 翔大	1	174	120	リザーブ	16	佐々木 皓己	1	165	77
17	熊野 翔夢	2	167	88		17	桑田 剛志	2	184	100
18	高田 健斗	3	171	88		18	漆原 優悟	1	168	65
19	牧 隼	1	181	103		19	野上 太聖	1	169	65
20	宮本 空	1	178	88		20	近藤 壮一郎	1	165	76
21	佐賀 亮吾	3	170	72		21	伊東 志和	2	178	65
22	宮崎 開久	2	170	65		22	天羽 翼	1	185	80
23	田畑 匠道	1	168	74		23	戸田 湊	1	159	51
24	山田 暁大	2	168	62		24	藤原 陸	1	163	59
25	岡田 佑斗	2	159	58		25	松場 樂	3	168	76

交代／入替

後半 28分 13 → 23	入替	後半 28分 5 → 20	入替
28分 14 → 24	入替	分 →	
28分 15 → 25	入替	分 →	
28分 7 → 19	入替	分 →	
分 →		分 →	
分 →		分 →	
分 →		分 →	

令和5年度第71回四国高等学校ラグビーフットボール選手権大会Aブロック **決 勝**

松山聖陵			対	城 東			試 合 日	2023/6/18
							キックオフ	13:00 (30分ハーフ)
Ave.	身長cm	体重kg		Ave.	身長cm	体重kg	天 候	快晴
チーム	171.1	80.6		チーム	171.8	75.3	会 場 名	春野多目的広場
F W	173.8	85.1		F W	173.8	85.5	グラウンド状態	良
B K	168.9	73.9	B K	171.6	69.1	観 客 数	200人	

vol.1

時間経過	チーム名	得 点 経 過	得 点	
			松山聖陵	城 東
前半				
	城 東	キックオフ		
20分	城 東	敵陣22M付近右中間ラックより、⑨⑬⑮とつなぎトライ ⑩ゴール不成功	0	5
後半				
	松山聖陵	キックオフ		
6分	松山聖陵	敵陣ゴール前ペナルティからラインアウト、ラックよりFWが サイドアタックし、②が左中間にトライ ⑪ゴール成功	5	5
10分	松山聖陵	敵陣22M付近左中間ラックから、FWがサイドアタック、 モールになり押し込み、②が左中間にトライ ⑪ゴール不成功	12	5
20分	松山聖陵	敵陣ゴール前左サイドペナルティより、ラインアウト からモールを形成し、押し込んで⑥がトライ ⑪ゴール不成功	17	5
26分	松山聖陵	ゴール前、モールで押し込むも、モールを崩し、ペナルティトライ 試合終了	24	5

令和5年度 東予地区総合体育大会(ラグビーフットボール競技) 記録用紙

4/30/2023 スカイフィールド富郷

	A	B	C	D	勝	敗	分	勝ち点	順位																		
対戦表	三島	弓削商船	西条	東予																							
A 三島		47 <table border="1"><tr><td>19</td><td>-</td><td>0</td></tr><tr><td>28</td><td>-</td><td>7</td></tr></table> 7	19	-	0	28	-	7	43 <table border="1"><tr><td>17</td><td>-</td><td>0</td></tr><tr><td>26</td><td>-</td><td>0</td></tr></table> 0	17	-	0	26	-	0	50 <table border="1"><tr><td>17</td><td>-</td><td>0</td></tr><tr><td>33</td><td>-</td><td>0</td></tr></table> 0	17	-	0	33	-	0	3	0	0	9	1
19	-	0																									
28	-	7																									
17	-	0																									
26	-	0																									
17	-	0																									
33	-	0																									
B 弓削商船	7 <table border="1"><tr><td>0</td><td>-</td><td>19</td></tr><tr><td>7</td><td>-</td><td>28</td></tr></table> 47	0	-	19	7	-	28		0 <table border="1"><tr><td>0</td><td>-</td><td>14</td></tr><tr><td>0</td><td>-</td><td>14</td></tr></table> 28	0	-	14	0	-	14	14 <table border="1"><tr><td>7</td><td>-</td><td>21</td></tr><tr><td>7</td><td>-</td><td>7</td></tr></table> 28	7	-	21	7	-	7	0	3	0	0	4
0	-	19																									
7	-	28																									
0	-	14																									
0	-	14																									
7	-	21																									
7	-	7																									
C 西条	0 <table border="1"><tr><td>0</td><td>-</td><td>17</td></tr><tr><td>0</td><td>-</td><td>26</td></tr></table> 43	0	-	17	0	-	26	28 <table border="1"><tr><td>14</td><td>-</td><td>0</td></tr><tr><td>14</td><td>-</td><td>0</td></tr></table> 0	14	-	0	14	-	0		10 <table border="1"><tr><td>5</td><td>-</td><td>5</td></tr><tr><td>5</td><td>-</td><td>19</td></tr></table> 24	5	-	5	5	-	19	1	2	0	3	3
0	-	17																									
0	-	26																									
14	-	0																									
14	-	0																									
5	-	5																									
5	-	19																									
D 東予	0 <table border="1"><tr><td>0</td><td>-</td><td>17</td></tr><tr><td>0</td><td>-</td><td>33</td></tr></table> 50	0	-	17	0	-	33	28 <table border="1"><tr><td>21</td><td>-</td><td>7</td></tr><tr><td>7</td><td>-</td><td>7</td></tr></table> 14	21	-	7	7	-	7	24 <table border="1"><tr><td>5</td><td>-</td><td>5</td></tr><tr><td>19</td><td>-</td><td>5</td></tr></table> 10	5	-	5	19	-	5		2	1	0	6	2
0	-	17																									
0	-	33																									
21	-	7																									
7	-	7																									
5	-	5																									
19	-	5																									

試合順序

月日	順序	キックオフ時刻	チーム(ジャージ色)	得点	得点	チーム(ジャージ色)	レフリー	
4月30日(日)	①	11:00	C 西条 (オレンジ)	10	24	D 東予 (オレンジ)	山下	
	②	11:20	A 三島 (イエロー)	47	7	B 弓削商船 (レッド)	岩城	
	③	12:00	A 三島 (イエロー)	43	0	C 西条 (オレンジ)	山下	
	④	12:20	B 弓削商船 (レッド)	14	28	D 東予 (オレンジ)	源代	
	昼休憩							
	⑤	13:40	A 三島 (イエロー)	50	0	D 東予 (オレンジ)	吉田	
	⑥	14:00	B 弓削商船 (レッド)	0	28	C 西条 (オレンジ)	坂東	
		14:00~14:30	初心者実技講習会					

記録用紙

スコアシート

①						②						③					
西条		チーム		東予		三島		チーム		弓削商船		三島		チーム		西条	
前半	後半		前半	後半		前半	後半		前半	後半		前半	後半		前半	後半	
1	1	T	1	3		3	4	T	0	1		3	4	T	0	0	
0	0	G	0	2		2	4	G	0	1		1	3	G	0	0	
0	0	PG	0	0		0	0	PG	0	0		0	0	PG	0	0	
0	0	DG	0	0		0	0	DG	0	0		0	0	DG	0	0	
5	5	小計	5	19		19	28	小計	0	7		17	26	小計	0	0	
10		合計		24		47		合計		7		43		合計		0	

④						⑤						⑥					
弓削商船		チーム		東予		三島		チーム		東予		弓削商船		チーム		西条	
前半	後半		前半	後半		前半	後半		前半	後半		前半	後半		前半	後半	
1	1	T	3	1		3	5	T	0	0		0	0	T	2	2	
1	1	G	3	1		1	4	G	0	0		0	0	G	2	2	
0	0	PG	0	0		0	0	PG	0	0		0	0	PG	0	0	
0	0	DG	0	0		0	0	DG	0	0		0	0	DG	0	0	
7	7	小計	21	7		17	33	小計	0	0		0	0	小計	14	14	
14		合計		28		50		合計		0		0		合計		28	

令和 5 年度 愛媛県高等学校総合体育大会(ラグビーフットボール) 記録用紙

1 日 時 6 月 3 日(土)

2 会 場 久万高原町ラグビー場

3 結 果
(1) 予選リーグ
グループA

松山聖陵	53	29 - 0 24 - 0	0	東 予
松山聖陵	57	31 - 0 26 - 0	0	松 山 商
東 予	31	7 - 5 24 - 5	10	松 山 商

グループC

三 島	47	21 - 12 26 - 0	12	松山学院
三 島	52	28 - 0 24 - 0	0	野 村
松山学院	24	12 - 12 12 - 14	26	野 村

グループB

新 田	52	26 - 0 26 - 0	0	愛 光
新 田	31	24 - 0 7 - 5	5	松 山 工
愛 光	19	7 - 26 12 - 5	31	松 山 工

グループD

松 山 東	33	7 - 5 26 - 0	5	西 条
松 山 東	43	26 - 0 17 - 0	0	北 条
西 条	24	17 - 0 7 - 0	0	北 条

令和 5 年度 愛媛県高等学校総合体育大会(ラグビーフットボール) 記録用紙

1 日 時 6 月 4 日(日)

2 会 場 久万高原町ラグビー場

3 結 果

(1) 決勝トーナメント

ボウル			
準決勝①			
松山商 (グループA3位)	21	7 - 7 14 - 7	14 北条 (グループD3位)
準決勝②			
松山学院 (グループC3位)	5	5 - 14 0 - 12	26 愛光 (グループB3位)
敗者戦			
北条	12	5 - 10 7 - 5	15 松山学院
ボウル決勝			
松山商	17	7 - 12 10 - 0	12 愛光

プレート			
準決勝①			
東予 (グループA2位)	31	12 - 12 19 - 0	12 西条 (グループD2位)
準決勝②			
野村 (グループC2位)	5	0 - 17 5 - 17	34 松山工 (グループB2位)
敗者戦			
西条	38	14 - 0 24 - 0	0 野村
プレート決勝			
東予	0	0 - 14 0 - 22	36 松山工

カップ			
準決勝①			
松山聖陵 (グループA1位)	45	17 - 0 28 - 0	0 松山東 (グループD1位)
準決勝②			
三島 (グループC1位)	7	0 - 7 7 - 5	12 新田 (グループB1位)

3位決定戦			
松山東	17	7 - 19 10 - 14	33 三島
決勝			
松山聖陵	26	14 - 5 12 - 7	12 新田

優勝 松山聖陵高等学校(3年連続6回目)

準優勝 新田高等学校

3 位 三島高等学校

令和 5 年度 愛媛県高等学校総合体育大会(ラグビーフットボール) 予選リーグ集計表

グループA	松山聖陵	東 予	松山商	勝	敗	分	勝ち点	順位
松山聖陵		53 $\begin{matrix} 29 - 0 \\ 24 - 0 \end{matrix}$ 0	57 $\begin{matrix} 31 - 0 \\ 26 - 0 \end{matrix}$ 0	2	0	0	6	1
東 予	0 $\begin{matrix} 0 - 29 \\ 0 - 24 \end{matrix}$ 53		31 $\begin{matrix} 7 - 5 \\ 24 - 5 \end{matrix}$ 10	1	1	0	3	2
松山商	0 $\begin{matrix} 0 - 31 \\ 0 - 26 \end{matrix}$ 57	10 $\begin{matrix} 5 - 7 \\ 5 - 24 \end{matrix}$ 31		0	2	0	0	3
グループB	新 田	愛 光	松山工	勝	敗	分	勝ち点	順位
新 田		52 $\begin{matrix} 26 - 0 \\ 26 - 0 \end{matrix}$ 0	31 $\begin{matrix} 24 - 0 \\ 7 - 5 \end{matrix}$ 5	2	0	0	6	1
愛 光	0 $\begin{matrix} 0 - 26 \\ 0 - 26 \end{matrix}$ 52		19 $\begin{matrix} 7 - 26 \\ 12 - 5 \end{matrix}$ 31	0	2	0	0	3
松山工	5 $\begin{matrix} 0 - 24 \\ 5 - 7 \end{matrix}$ 31	31 $\begin{matrix} 26 - 7 \\ 5 - 12 \end{matrix}$ 19		1	1	0	3	2
グループC	三 島	松山学院	野 村	勝	敗	分	勝ち点	順位
三 島		47 $\begin{matrix} 21 - 12 \\ 26 - 0 \end{matrix}$ 12	52 $\begin{matrix} 28 - 0 \\ 24 - 0 \end{matrix}$ 0	2	0	0	6	1
松山学院	12 $\begin{matrix} 12 - 21 \\ 0 - 26 \end{matrix}$ 47		24 $\begin{matrix} 12 - 12 \\ 12 - 14 \end{matrix}$ 26	0	2	0	0	3
野 村	0 $\begin{matrix} 0 - 28 \\ 0 - 24 \end{matrix}$ 52	26 $\begin{matrix} 12 - 12 \\ 14 - 12 \end{matrix}$ 24		1	1	0	3	2
グループD	松山東	西 条	北 条	勝	敗	分	勝ち点	順位
松山東		33 $\begin{matrix} 7 - 5 \\ 26 - 0 \end{matrix}$ 5	43 $\begin{matrix} 26 - 0 \\ 17 - 0 \end{matrix}$ 0	2	0	0	6	1
西 条	5 $\begin{matrix} 5 - 7 \\ 0 - 26 \end{matrix}$ 33		24 $\begin{matrix} 17 - 0 \\ 7 - 0 \end{matrix}$ 0	1	1	0	3	2
北 条	0 $\begin{matrix} 0 - 26 \\ 0 - 17 \end{matrix}$ 43	0 $\begin{matrix} 0 - 17 \\ 0 - 7 \end{matrix}$ 24		0	2	0	0	3

令和 5 年度愛媛県高等学校総合体育大会(ラグビーフットボール) 決勝トーナメント集計表

カップ

松山聖陵 (3年連続6回目)

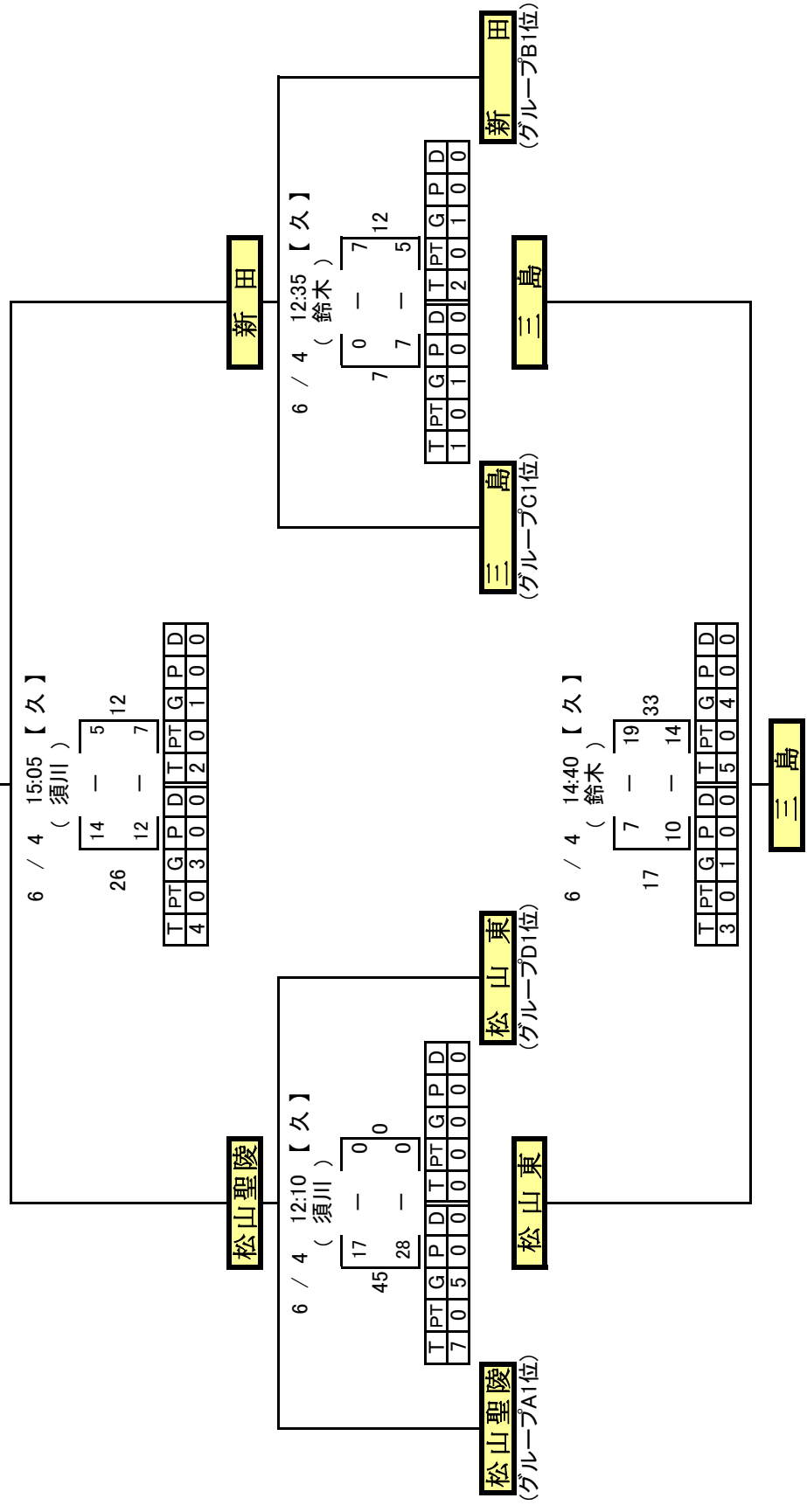

令和 5 年度愛媛県高等学校総合体育大会(ラグビーフットボール) 決勝トーナメント集計表

プレート

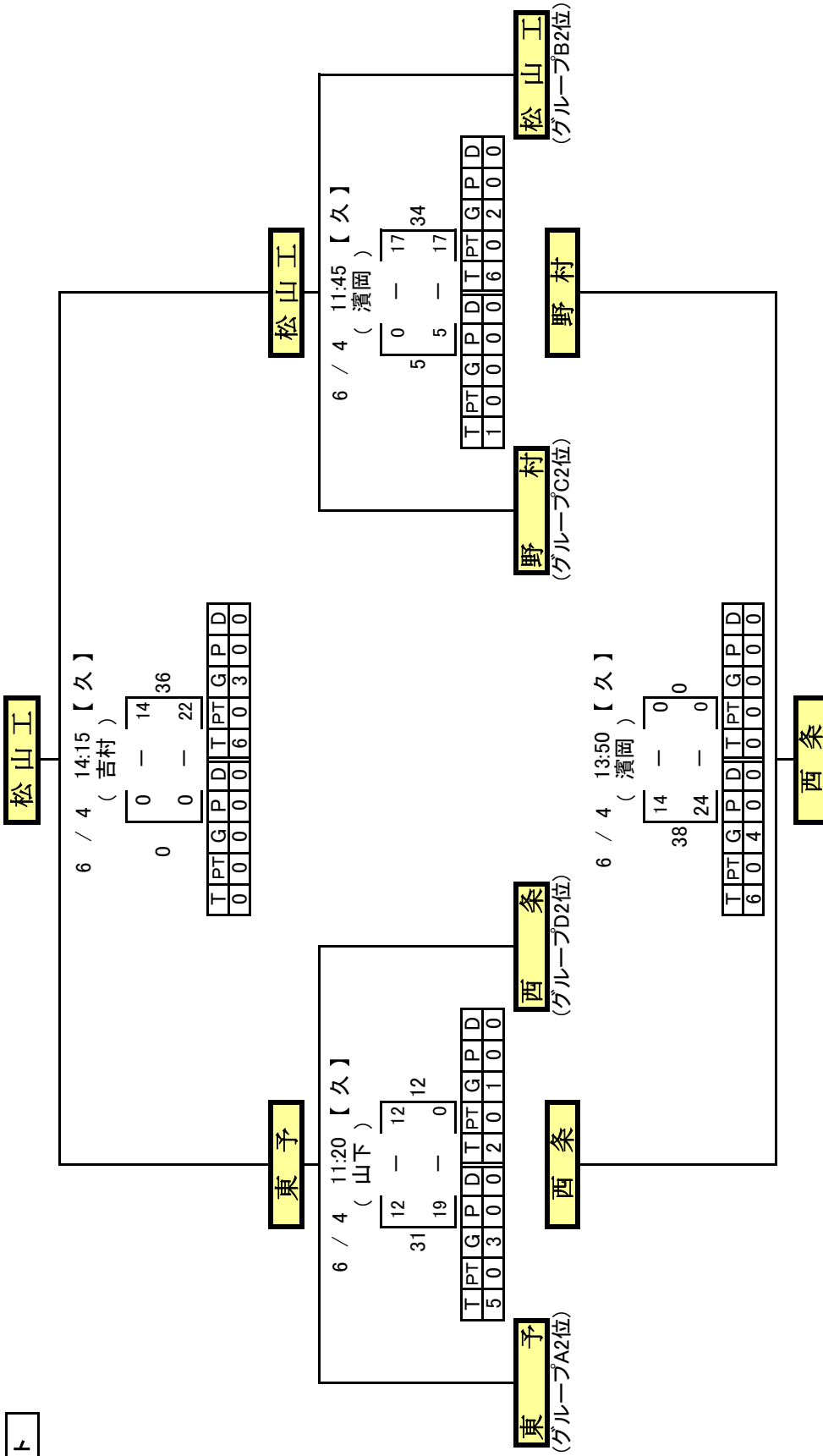

令和 5 年度愛媛県高等学校総合体育大会(ラグビーフットボール) 決勝トーナメント集計表

ボウル

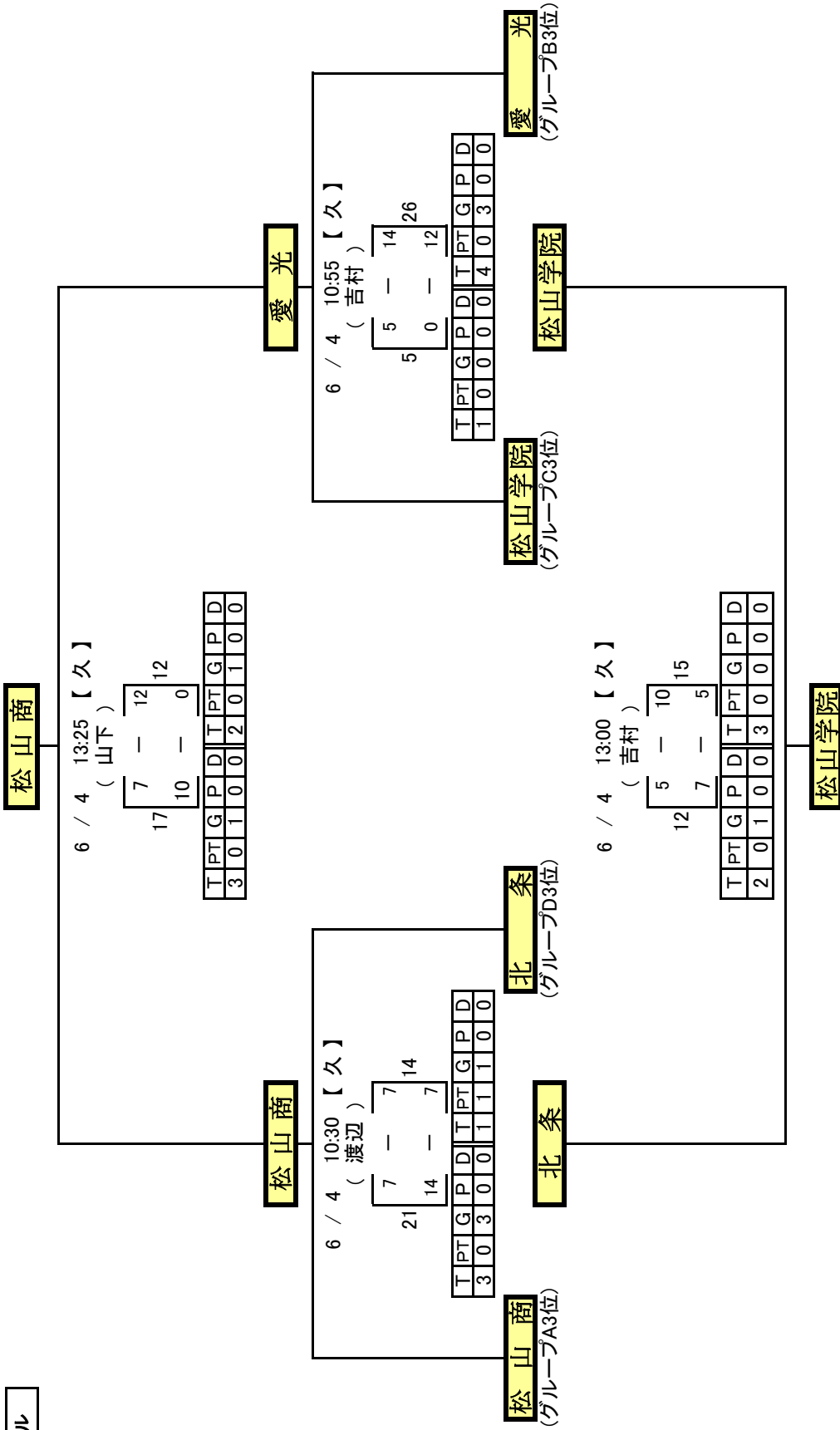

令和5年6月19日

第21回関西少人数校交流大会結果
(6月17日、18日開催)

	近畿 B	四国	東海	近畿 A	中国	順位
近畿 B		○ 22-0	○ 12-7	● 5-10	○ 21-12	1
四国	● 0-22		○ 14-7	○ 14-7	○ 24-7	2
東海	● 7-12	● 7-14		○ 19-0	○ 36-7	3
近畿 A	○ 10-5	● 7-14	● 0-19		○ 14-5	4
中国	● 12-21	● 7-24	● 7-36	● 5-14		5

*勝ち数及び当該対戦結果により順位を決定しています。



大会結果配信表
第10回全国高等学校7人制ラグビーフットボール大会 予選プール

公式試合記録
2023/07/15配信

対戦日	2023/07/15 (土)	Kick off	10:40	レフリー	手束伊吹 (日本協会A)	sign
競技場	菅平高原サニアパーク	観客数	1,000人	アシスタントレフリー	山本拓斗 細川正義	
天候	くもり/弱風	グラウンド状態	良い	マッチコミッショナー	石井泰三	sign
ドクター	木畑穰					
記録係	高校大会					

松山聖陵高等学校			得点					静岡聖光学院高等学校		
#	Name (cm/kg/Age)	Pos.	Home			Away		#	Name (cm/kg/Age)	Pos.
			前半	後半		前半	後半			
1	大井晴翔 (170/86/18)	Re.	3	1	T	1	3	1	齋藤凜太郎 (180/75/17)	
2	砂嶽直杜 (172/99/17)	Re.	2	0	G	1	2	2	畔柳颯 (178/70/16)	
3	村中亮太 (180/105/17)		0	0	PT	0	0	3	杉山太郎 (168/75/17)	Re.
4	橋本拓未 (175/78/16)		0	0	PG	0	0	4	藤田豪太郎 (178/75/17)	
5	芳野 修 (173/80/17)		0	0	DG	0	0	5	古瀬莊 (168/70/17)	
6	日浦颯斗 (173/69/17)							6	小野澤謙真 (180/86/18)	
7	浦本明惟 (174/81/17)							7	土屋嘉之介 (180/72/17)	
8	阿塚 心 (182/101/16)	Re.	19	5	計	7	19	8	鈴木然 (168/80/16)	Re.
9	三原功太 (167/70/17)	Re.						9	齋藤慶尚 (163/58/15)	Re.
10	田川陽生 (167/71/18)							10	保立凌汰 (180/80/16)	
11	坂本渉 (166/68/18)		24	合計		26		11	戸倉星多 (172/72/17)	Re.
12	岡田佑斗 (159/60/17)	Re.						12	藤田武蔵 (168/90/17)	Re.

※背番号の白抜きはキャプテン

反則				
PK	FK		PK	FK
2	1	前半	1	0
2	0	後半	0	0
4	1	合計	1	0

Home 交替/入替

Home 一時交替

Away 交替/入替

Away 一時交替

種類	時間	背番号
入替	後半0分	5 → 9
入替	後半6分	3 → 2
入替	後半6分	4 → 1
入替	後半6分	6 → 12

時間	背番号	内容

種類	時間	背番号
入替	前半6分	4 → 9
入替	後半2分	10 → 8
入替	後半4分	2 → 12

時間	背番号	内容

Home カード/処分

種類	時間	背番号	内容
イエロー	後半6分	10	故意の反則

Away カード/処分

種類	時間	背番号	内容

得点経過 前半Kick off : 松山聖陵高等学校 / 後半Kick off : 静岡聖光学院高等学校

前半	チーム名	#.Name	種	H	A	後半	チーム名	#.Name	種	H	A
3分	松山聖陵高等学校	11.坂本渉	T	5	- 0	1分	松山聖陵高等学校	10.田川陽生	T	24	- 7
3分	松山聖陵高等学校	7.浦本明惟	Gx	5	- 0	2分	松山聖陵高等学校	7.浦本明惟	Gx	24	- 7
4分	静岡聖光学院高等学校	5.古瀬莊	T	5	- 5	3分	静岡聖光学院高等学校	6.小野澤謙真	T	24	- 12
5分	静岡聖光学院高等学校	4.藤田豪太郎	G	5	- 7	3分	静岡聖光学院高等学校	6.小野澤謙真	G	24	- 14
6分	松山聖陵高等学校	10.田川陽生	T	10	- 7	6分	静岡聖光学院高等学校	8.鈴木然	T	24	- 19
6分	松山聖陵高等学校	10.田川陽生	G	12	- 7	6分	静岡聖光学院高等学校	6.小野澤謙真	G	24	- 21
8分	松山聖陵高等学校	10.田川陽生	T	17	- 7	7分	静岡聖光学院高等学校	7.土屋嘉之介	T	24	- 26
9分	松山聖陵高等学校	5.芳野 修	G	19	- 7	7分	静岡聖光学院高等学校	6.小野澤謙真	Gx	24	- 26

<特記事項>

<特記事項>

※記録番号⇒着用していたジャージ

松山聖陵 : 8⇒13、11⇒14

最終更新日 : 2023/07/15 (土) 12:14



大会結果配信表
第10回全国高等学校7人制ラグビーフットボール大会 予選プール

公式試合記録
2023/07/15配信

対戦日	2023/07/15 (土)	Kick off	12:00	レフリー	高良旭 (関東協会)	sign
競技場	菅平高原サニアパーク	観客数	1,000人	アシスタントレフリー	細川正義 宮下栄一	
天候	くもり/弱風	グラウンド状態	良い	マッチコミッショナー	石井泰三	sign
ドクター	木畑穰					
記録係	高校大会					

秋田県立秋田工業高等学校			得点					松山聖陵高等学校		
#	Name (cm/kg/Age)	Pos.	Home			Away		#	Name (cm/kg/Age)	Pos.
			前半	後半		前半	後半			
1	大沢空 (172/87/17)		0	1	T	2	2	1	阿塚 心 (182/101/16)	Re.
2	沢田石孝介 (171/84/18)		0	1	G	1	2	2	榎本拓未 (175/78/16)	
3	三浦颯太 (178/96/16)		0	0	PT	0	0	3	村中亮太 (180/105/17)	
4	筒井祢皇 (162/67/17)		0	0	PG	0	0	4	田川陽生 (167/71/18)	
5	鎌田悠雅 (178/79/18)	Re.	0	0	DG	0	0	5	浦本明惟 (174/81/17)	
6	齊藤大夢 (175/73/17)	Re.	0 7		計	12 14		6	日浦颯斗 (173/69/17)	
7	秋山続喜 (167/67/17)	Re.	7		合計	26		7	坂本渉 (166/68/18)	
8	宮城洸汰 (180/93/18)							8	田畑匠道 (168/74/15)	Re.
9	伊東愛暁 (183/86/17)							9	三原功太 (167/70/17)	Re.
10	淀川楓 (161/58/16)	Re.						10	砂嶽直杜 (172/99/17)	Re.
11	三浦勇大 (168/67/16)	Re.						11	長谷川光春 (161/61/16)	Re.
12	安田心平 (185/83/16)							12	芳野 修 (173/80/17)	

※背番号の白抜きはキャプテン

反則				
PK	FK		PK	FK
2	1	前半	2	0
1	0	後半	0	0
3	1	合計	2	0

Home 交替/入替

Home 一時交替

Away 交替/入替

Away 一時交替

種類	時間	背番号
入替	前半5分	9 → 5
入替	後半0分	8 → 6
入替	後半6分	3 → 11

時間	背番号	内容

種類	時間	背番号
入替	後半1分	12 → 9
入替	後半6分	3 → 8

時間	背番号	内容

Home カード/処分

種類	時間	背番号	内容
イエロー	前半6分	2	故意の反則

Away カード/処分

種類	時間	背番号	内容

得点経過 前半Kick off : 秋田県立秋田工業高等学校 / 後半Kick off : 松山聖陵高等学校

前半	チーム名	#.Name	種	H	A	後半	チーム名	#.Name	種	H	A
2分	松山聖陵高等学校	7.坂本渉	T	0	- 5	1分	秋田県立秋田工業高等学校	2.沢田石孝介	G	7	- 12
2分	松山聖陵高等学校	12.芳野 修	G	0	- 7	3分	松山聖陵高等学校	5.浦本明惟	T	7	- 17
5分	松山聖陵高等学校	5.浦本明惟	T	0	- 12	3分	松山聖陵高等学校	5.浦本明惟	G	7	- 19
5分	松山聖陵高等学校	5.浦本明惟	Gx	0	- 12	7分	松山聖陵高等学校	4.田川陽生	T	7	- 24
後半	チーム名	#.Name	種	H	A	7分	松山聖陵高等学校	5.浦本明惟	G	7	- 26
1分	秋田県立秋田工業高等学校	3.三浦颯太	T	5	- 12						

<特記事項>

※記録番号⇒着用していたジャージ番号

秋田工業 : 6→13、7→14

松山聖陵 : 1→13、12→14

最終更新日 : 2023/07/15 (土) 15:09



大会結果配信表
第10回全国高等学校7人制ラグビーフットボール大会 プレートトーナメント

公式試合記録
2023/07/16配信

対戦日	2023/07/16 (日)	Kick off	09:00	レフリー	池町信哉	sign
競技場	菅平高原サニアパーク	観客数	1,000人	アシスタントレフリー	古橋賢乃亮 (関東協会) 宮下栄一	
天候	晴れ/微風	グラウンド状態	良い	マッチコミッショナー	石井泰三	sign
ドクター	渡辺					
記録係	高校大会					

石見智翠館高等学校			得点					松山聖陵高等学校		
#	Name (cm/kg/Age)	Pos.	Home			Away		#	Name (cm/kg/Age)	Pos.
			前半	後半		前半	後半			
1	加島優陽 (189/92/17)		1	3	T	1	2	1	大井晴翔 (170/86/18)	Re.
2	宮崎侑史 (180/89/17)	Re.	1	3	G	1	2	2	榎本拓未 (175/78/16)	
3	宮崎和史 (180/88/17)		0	0	PT	0	0	3	村中亮太 (180/105/17)	
4	篠原颯将 (170/70/18)	Re.	0	0	PG	0	0	4	田川陽生 (167/71/18)	
5	近藤漣汰 (180/80/16)		0	0	DG	0	0	5	浦本明惟 (174/81/17)	
6	秋月懸 (174/78/18)	Re.	7 21		計	7 14		6	日浦颯斗 (173/69/17)	
7	山根風雅 (180/87/16)	Re.	28		合計	21		7	坂本渉 (166/68/18)	
8	原田崇良 (172/73/17)							8	田畑匠道 (168/74/15)	Re.
9	久住誓蓮 (175/81/17)							9	三原功太 (167/70/17)	Re.
10	神保友海 (175/81/16)	Re.						10	砂嶽直杜 (172/99/17)	Re.
11	吉岡聖太 (168/78/17)							11	阿塚 心 (182/101/16)	
12	祝原久温 (180/103/16)							12	芳野 修 (173/80/17)	Re.

※背番号の白抜きはキャプテン

反則				
PK	FK		PK	FK
1	0	前半	2	1
2	1	後半	2	1
3	1	合計	4	2

Home 交替/入替

Home 一時交替

Away 交替/入替

Away 一時交替

種類	時間	背番号
入替	前半6分	11 → 4
入替	後半6分	3 → 2
入替	後半6分	1 → 7
入替	後半6分	12 → 10
入替	後半7分	5 → 6

時間	背番号	内容

種類	時間	背番号
入替	後半0分	11 → 1
入替	後半4分	3 → 10
入替	後半6分	6 → 12
入替	後半6分	7 → 8
入替	後半6分	1 → 9

時間	背番号	内容

Home カード/処分

Away カード/処分

種類	時間	背番号	内容

種類	時間	背番号	内容

得点経過 前半Kick off : 松山聖陵高等学校 / 後半Kick off : 石見智翠館高等学校

前半	チーム名	#.Name	種	H	A	後半	チーム名	#.Name	種	H	A
5分	松山聖陵高等学校	4.田川陽生	T	0	- 5	3分	石見智翠館高等学校	5.近藤漣汰	G	14	- 14
5分	松山聖陵高等学校	5.浦本明惟	G	0	- 7	4分	石見智翠館高等学校	3.宮崎和史	T	19	- 14
7分	石見智翠館高等学校	4.篠原颯将	T	5	- 7	4分	石見智翠館高等学校	5.近藤漣汰	G	21	- 14
7分	石見智翠館高等学校	5.近藤漣汰	G	7	- 7	6分	石見智翠館高等学校	4.篠原颯将	T	26	- 14
後半	チーム名	#.Name	種	H	A	6分	石見智翠館高等学校	5.近藤漣汰	G	28	- 14
2分	松山聖陵高等学校	4.田川陽生	T	7	- 12	8分	松山聖陵高等学校	10.砂嶽直杜	T	28	- 19
2分	松山聖陵高等学校	5.浦本明惟	G	7	- 14	8分	松山聖陵高等学校	5.浦本明惟	G	28	- 21
3分	石見智翠館高等学校	9.久住誓蓮	T	12	- 14						

<特記事項>

※記録番号⇒着用していたジャージ番号

石見智翠館 : 5→13、8→14

松山聖陵 : 11→13、12→14

最終更新日 : 2023/07/16 (日) 09:39



大会結果配信表
第10回全国高等学校7人制ラグビーフットボール大会 プレートトーナメント

公式試合記録
2023/07/16配信

対戦日	2023/07/16 (日)	Kick off	11:40	レフリー	山形壮平 (関東協会)	sign
競技場	菅平高原サニアパーク	観客数	1,000人	アシスタントレフリー	原大雅 (関東協会) 宮下栄一	
天候	晴れ/微風	グラウンド状態	良い	マッチコミッショナー	石井泰三	sign
ドクター	渡辺					
記録係	高校大会					

松山聖陵高等学校			得点					青森山田高等学校		
#	Name (cm/kg/Age)	Pos.	Home			Away		#	Name (cm/kg/Age)	Pos.
			前半	後半		前半	後半			
1	大井晴翔 (170/86/18)	Re.						1	藤春大悟 (172/70/17)	
2	檜本拓未 (175/78/16)		4	3	T	1	2	2	秋元健太 (174/96/18)	Re.
3	村中亮太 (180/105/17)		2	2	G	1	1	3	中市碩丞 (173/63/16)	Re.
4	田川陽生 (167/71/18)		0	0	PT	0	0	4	鶴ヶ?瑛音 (176/69/16)	Re.
5	浦本明惟 (174/81/17)		0	0	PG	0	0	5	アホアントニオ (191/100/17)	
6	日浦颯斗 (173/69/17)		0	0	DG	0	0	6	大方維織 (166/61/18)	
7	坂本渉 (166/68/18)		24 19		計	7 12		7	小泉琉心 (166/57/16)	Re.
8	田畑匠道 (168/74/15)	Re.	43		合計	19		8	佐々木悠汰 (172/82/17)	
9	三原功太 (167/70/17)	Re.						9	澤田時光 (175/75/15)	Re.
10	砂嶽直杜 (172/99/17)	Re.						10	大久保太智 (173/93/16)	
11	阿塚 心 (182/101/16)							11	池田翔大 (167/62/16)	
12	芳野 修 (173/80/17)	Re.						12	大西瑠海 (175/72/16)	

※背番号の白抜きはキャプテン

反則				
PK	FK		PK	FK
2	0	前半	2	0
2	0	後半	1	0
4	0	合計	3	0

Home 交替/入替

種類	時間	背番号
入替	後半4分	11 → 1
入替	後半4分	3 → 10
入替	後半5分	6 → 8
入替	後半7分	2 → 9
入替	後半7分	5 → 12

Home 一時交替

時間	背番号	内容

Away 交替/入替

種類	時間	背番号
入替	後半0分	10 → 9
入替	後半4分	1 → 7
入替	後半4分	8 → 2
入替	後半7分	6 → 4
入替	後半7分	12 → 3

Away 一時交替

時間	背番号	内容

Home カード/処分

種類	時間	背番号	内容

Away カード/処分

種類	時間	背番号	内容

得点経過 前半Kick off : 青森山田高等学校 / 後半Kick off : 松山聖陵高等学校

前半	チーム名	#.Name	種	H	A	後半	チーム名	#.Name	種	H	A
1分	松山聖陵高等学校	4.田川陽生	T	5	- 0	1分	青森山田高等学校	5.アホアントニオ	T	24	- 12
1分	松山聖陵高等学校	5.浦本明惟	G	7	- 0	1分	青森山田高等学校	1.藤春大悟	G	24	- 14
2分	松山聖陵高等学校	7.坂本渉	T	12	- 0	2分	松山聖陵高等学校	4.田川陽生	T	29	- 14
2分	松山聖陵高等学校	5.浦本明惟	Gx	12	- 0	2分	松山聖陵高等学校	4.田川陽生	G	31	- 14
5分	青森山田高等学校	12.大西瑠海	T	12	- 5	3分	青森山田高等学校	12.大西瑠海	T	31	- 19
5分	青森山田高等学校	1.藤春大悟	G	12	- 7	3分	青森山田高等学校	1.藤春大悟	Gx	31	- 19
7分	松山聖陵高等学校	7.坂本渉	T	17	- 7	7分	松山聖陵高等学校	8.田畑匠道	T	36	- 19
7分	松山聖陵高等学校	5.浦本明惟	Gx	17	- 7	7分	松山聖陵高等学校	5.浦本明惟	Gx	36	- 19
8分	松山聖陵高等学校	4.田川陽生	T	22	- 7	9分	松山聖陵高等学校	9.三原功太	T	41	- 19
8分	松山聖陵高等学校	4.田川陽生	G	24	- 7	9分	松山聖陵高等学校	12.芳野 修	G	43	- 19

<特記事項>

※記録番号⇒着用していたジャージ番号

松山聖陵 : 11→13、12→14

青森山田 : 2→13、5→15

最終更新日 : 2023/07/16 (日) 15:05



大会結果配信表
第10回全国高等学校7人制ラグビーフットボール大会 プレートトーナメント

公式試合記録
2023/07/17配信

対戦日	2023/07/17 (月)	Kick off	09:50	レフリー	牧野孝一郎 (九州協会)	sign
競技場	菅平高原サニアパーク	観客数	2,000人	アシスタントレフリー	高橋真弓 (日本協会A) 林龍太郎	
天候	晴れ/弱風	グラウンド状態	良い	マッチコミッショナー	石井泰三	sign
ドクター	塩田					
記録係	高校大会					

松山聖陵高等学校			得点					光泉カトリック高等学校		
#	Name (cm/kg/Age)	Pos.	Home			Away		#	Name (cm/kg/Age)	Pos.
			前半	後半		前半	後半			
1	大井晴翔 (170/86/18)	Re.	2	1	T	3	1	1	片山瑠泉 (177/75/17)	Re.
2	橋本拓未 (175/78/16)							2	河合元輝 (176/77/16)	
3	村中亮太 (180/105/17)		2	1	G	3	1	3	上谷川和馬 (173/75/17)	
4	田川陽生 (167/71/18)		0	0	PT	0	0	4	岡本龍弦 (168/67/17)	Re.
5	浦本明惟 (174/81/17)		0	0	PG	0	0	5	谷陸太 (167/62/16)	
6	日浦颯斗 (173/69/17)		0	0	DG	0	0	6	杉本大翔 (167/73/17)	Re.
7	坂本渉 (166/68/18)		14 7		計	21 7		7	矢谷漣也 (175/68/18)	
8	田畑匠道 (168/74/15)	Re.						8	山本悠真 (164/61/17)	
9	阿塚 心 (182/101/16)		21		合計	28		9	川上将虎 (173/91/18)	
10	砂嶽直杜 (172/99/17)	Re.						10	古川茜之輔 (172/71/16)	Re.
11	長谷川光春 (161/61/16)	Re.						11	村上雄亮 (165/65/17)	
12	芳野 修 (173/80/17)	Re.						12	椎野峻太 (170/67/17)	Re.

※背番号の白抜きはキャプテン

反則				
PK	FK		PK	FK
1	1	前半	1	1
1	1	後半	2	0
2	2	合計	3	1

Home 交替/入替

Home 一時交替

Away 交替/入替

Away 一時交替

種類	時間	背番号
入替	後半0分	9 → 1
入替	後半3分	3 → 12
入替	後半6分	7 → 8
入替	後半6分	6 → 11
入替	後半6分	1 → 10

時間	背番号	内容

種類	時間	背番号
入替	後半0分	9 → 6
入替	後半4分	5 → 10
入替	後半4分	8 → 4
入替	後半4分	2 → 1

時間	背番号	内容

Home カード/処分

Away カード/処分

種類	時間	背番号	内容

種類	時間	背番号	内容

得点経過 前半Kick off : 光泉カトリック高等学校 / 後半Kick off : 松山聖陵高等学校

前半	チーム名	#.Name	種	H	A	6分	チーム名	#.Name	種	H	A
1分	光泉カトリック高等学校	8.山本悠真	T	0	- 5	7分	光泉カトリック高等学校	7.矢谷漣也	T	14	- 19
1分	光泉カトリック高等学校	3.上谷川和馬	G	0	- 7	7分	光泉カトリック高等学校	3.上谷川和馬	G	14	- 21
3分	松山聖陵高等学校	4.田川陽生	T	5	- 7	後半	松山聖陵高等学校	4.田川陽生	T	19	- 21
3分	松山聖陵高等学校	5.浦本明惟	G	7	- 7	3分	松山聖陵高等学校	3.村中亮太	G	21	- 21
5分	光泉カトリック高等学校	3.上谷川和馬	T	7	- 12	5分	光泉カトリック高等学校	11.村上雄亮	T	21	- 26
5分	光泉カトリック高等学校	3.上谷川和馬	G	7	- 14	5分	光泉カトリック高等学校	3.上谷川和馬	G	21	- 28
6分	松山聖陵高等学校	4.田川陽生	T	12	- 14						

<特記事項>

※記録番号⇒着用していたジャージ番号

松山聖陵 : 9→13、12→14

光泉 : 8→14、9→15

最終更新日 : 2023/07/17 (月) 10:23

第103回全国高等学校ラグビーフットボール大会愛媛県予選 東予地区大会 結果

A

B

C

9/2/2023 伊予三島運動公園多目的グラウンド

対戦表	三島	西条	東予	勝	敗	分	勝ち点	順位								
A 三島		56 <table border="1"><tr><td>35 - 0</td><td>0</td></tr><tr><td>21 - 0</td><td></td></tr></table>	35 - 0	0	21 - 0		45 <table border="1"><tr><td>19 - 0</td><td>0</td></tr><tr><td>26 - 0</td><td></td></tr></table>	19 - 0	0	26 - 0		2	0	0	6	1
35 - 0	0															
21 - 0																
19 - 0	0															
26 - 0																
B 西条	0 <table border="1"><tr><td>0 - 35</td><td>56</td></tr><tr><td>0 - 21</td><td></td></tr></table>	0 - 35	56	0 - 21			12 <table border="1"><tr><td>7 - 12</td><td>19</td></tr><tr><td>5 - 7</td><td></td></tr></table>	7 - 12	19	5 - 7		0	2	0	0	3
0 - 35	56															
0 - 21																
7 - 12	19															
5 - 7																
C 東予	0 <table border="1"><tr><td>0 - 19</td><td>45</td></tr><tr><td>0 - 26</td><td></td></tr></table>	0 - 19	45	0 - 26		19 <table border="1"><tr><td>12 - 7</td><td>12</td></tr><tr><td>7 - 5</td><td></td></tr></table>	12 - 7	12	7 - 5			1	1	0	3	2
0 - 19	45															
0 - 26																
12 - 7	12															
7 - 5																

試合順序

月日	順序	キックオフ時刻	チーム(ジャージ色)	得点	得点	チーム(ジャージ色)	レフリー
9月2日(土)	①	10:30	A 三島 黄色	56 - 0		B 西条 黒	山下
	②	11:30	B 西条 黒	12 - 19		C 東予 青	坂東
	③	12:30	A 三島 黄色	45 - 0		C 東予 青	山下
				-			
				-			
				-			

記録用紙

スコアシート

①

三島		チーム	西条	
前半	後半		前半	後半
5	3	T	0	0
5	3	G	0	0
0	0	PG	0	0
0	0	DG	0	0
35	21	小計	0	0
56		合計	0	

~特記事項~

②

西条		チーム	東予	
前半	後半		前半	後半
1	1	T	2	1
1	0	G	1	1
0	0	PG	0	0
0	0	DG	0	0
7	5	小計	12	7
12		合計	19	

~特記事項~

③

三島		チーム	東予	
前半	後半		前半	後半
3	4	T	0	0
2	3	G	0	0
0	0	PG	0	0
0	0	DG	0	0
19	26	小計	0	0
45		合計	0	

~特記事項~

特記事項

新居浜東高校は不参加
弓削商船は不参加

第1位三島高校
第2位東予高校
第3位西条高校

令和5年度全国高等学校総合体育大会
第103回全国高等学校ラグビーフットボール大会愛媛県予選組合せ

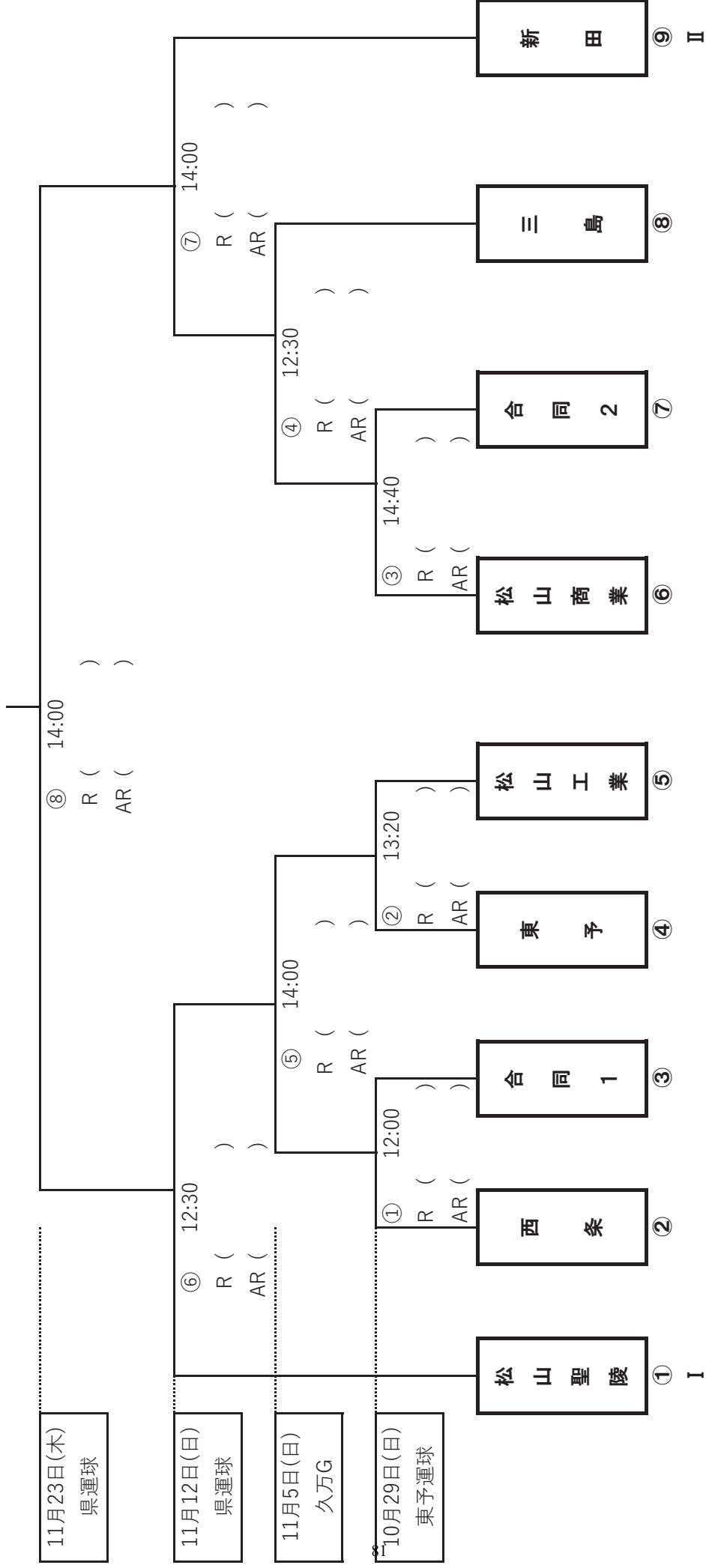

参加高校 東予高校 西条高校 新田高校 松山工業高校
 松山商業高校 松山聖陵高校 三島高校
 合同1 合同2
 合同1 松山東 北条
 合同2 松山学院 愛光

東予運球：東予運動公園球技場
 県運球：愛媛県総合運動公園球技場
 久万G：久万高原町ラグビー場

関係者各位

令和5年度全国高等学校総合体育大会
第103回全国高等学校ラグビーフットボール大会 愛媛県予選 決勝戦結果

上記大会の結果を御連絡いたします。

1 期日・会場 11月23日(木) 松山市上野町乙46 県総合運動公園 球技場

2 結果

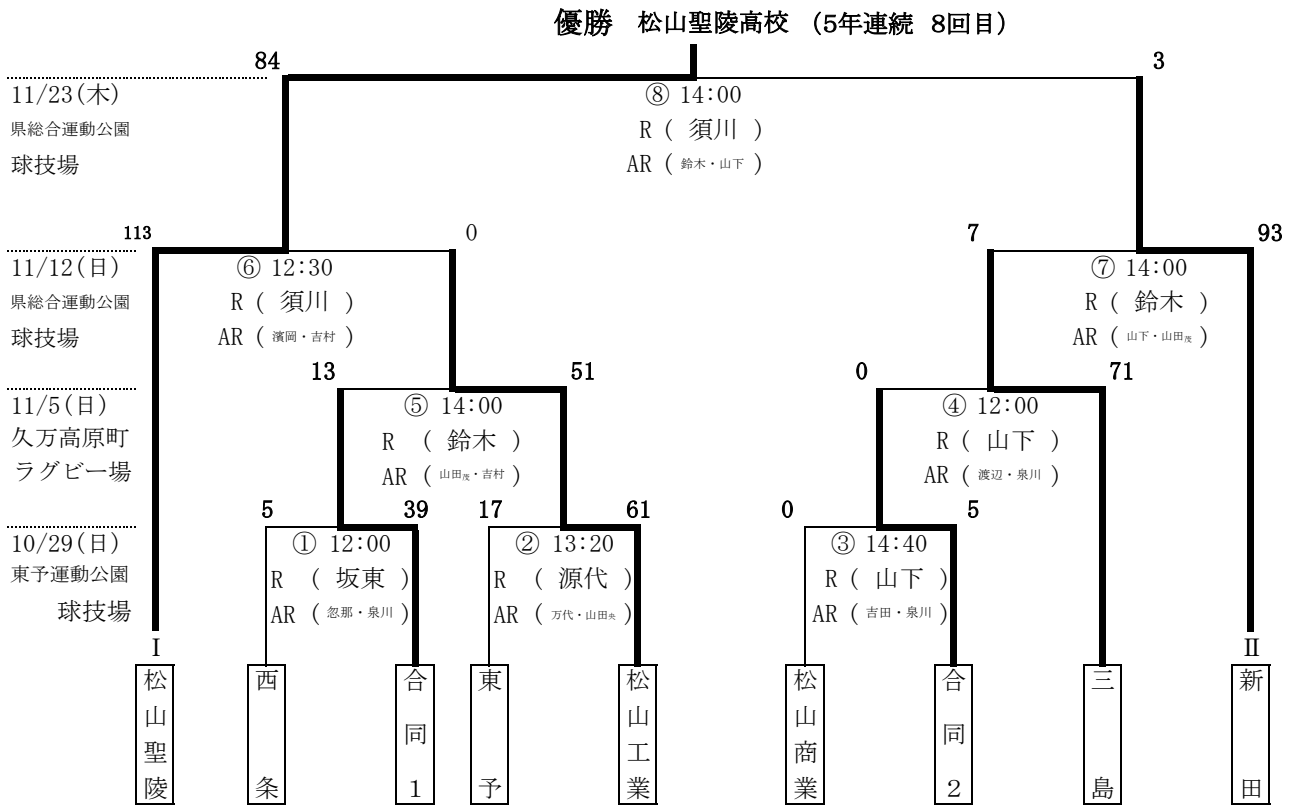

決勝

松山聖陵	84	<table style="border-collapse: collapse; width: 100%;"> <tr> <td style="border-right: 1px solid black; padding: 5px;">35</td> <td style="padding: 5px;">-</td> <td style="padding: 5px;">3</td> </tr> <tr> <td style="border-right: 1px solid black; padding: 5px;">49</td> <td style="padding: 5px;">-</td> <td style="padding: 5px;">0</td> </tr> </table>	35	-	3	49	-	0	3	新田
35	-	3								
49	-	0								

松山聖陵		チーム	新田	
前半	後半		前半	後半
5	7	T	0	0
0	0	PT	0	0
5	7	G	0	0
0	0	PG	1	0
0	0	DG	0	0
35	49	小計	3	0
84		合計	3	

優勝: 松山聖陵 準優勝: 新田
(松山聖陵高校は5年連続 8回目の優勝)

優勝した松山聖陵高校は、12月27日(水)より東大阪市花園ラグビー場で開催される第103回 全国高等学校ラグビーフットボール大会に出場します。

愛媛県高等学校体育連盟ラグビー専門部 専門委員長 新居 久直

第103回全国高等学校ラグビーフットボール大会愛媛県予選

高校 1回戦 第1試合

試合日：令和5年10月29日

会場名：東予運動公園球技場

キックオフ：12時00分

試合時間：30分ハーフ

レフリー：坂東 大輔 日本協会B級

第1アシスタントレフリー：忽那 幹太 日本協会C級

第2アシスタントレフリー：泉川 武斗 日本協会スタートレフリー

第3アシスタントレフリー：山田 茂男 日本協会B級

西条高校				対	合同1			
背番号	選手氏名	主将	学年		背番号	選手氏名	主将	学年
1	佐竹 輝己	◎	3	FW	1	中本 康太		3
2	藤田 泰斗		1		2	竹平 航		2
3	桂 優斗		2		3	武智 晴		2
4	宮崎 理央		1		4	重見 陽斗		3
5	藤田 一志		1		5	中須賀 健人		2
6	曾我部 源太		1		6	高橋 晴暉		1
7	斎藤 翔輝		1		7	片山 奏		1
8	金子 和聖		1		8	越智 仁太		3
9	上口 旺之介		2	HB	9	吉田 賢人		1
10	桐山 悠介		2		10	二宮 大地		2
11	伊藤 綺星		1	TB	11	藤岡 龍生		3
12	星加 泰弥		2		12	長野 一輝	◎	3
13	十河 絆		1		13	二宮 皓		1
14	石原 壮次郎		1		14	稲葉 琉人		2
15	越智 匠		1	FB	15	山口 陽大		2
16				リザーブ	16	浜口 淳平		3
17					17	藤岡 翔輝		1
18					18	宇高 陽		3
19					19	村上 駿斗		3
20					20	上村 空楽		1
21					21	藤田 淳也		1
22					22	相原 壮		1
23					23	井上 雅貴		2
24					24	武智 亮太		1
25					25			

西条高校 対 合同1

前半 5 - 10

後半 0 - 29

合計 5 - 39

先蹴 西条高校

西条高校		得点	合同1	
前半	後半		前半	後半
1	0	T	2	5
0	0	PT	0	0
0	0	G	0	2
0	0	PG	0	0
0	0	DG	0	0
5	0	計	10	29
5		合計	39	

前半	後半	反則	前半	後半
7	3			5
10		合計	8	

【シンビン・退場】

時間	種類	チーム名	選手氏名

【負傷交替・戦術的入替】

時間	種類	背番号
		→
		→
		→
		→
		→
		→
		→
		→
		→
		→
		→

時間	種類	背番号
後半 9分	戦術的入替	1 → 16
後半 17分	戦術的入替	7 → 19
後半 17分	戦術的入替	13 → 18
		→
		→
		→
		→
		→
		→
		→
		→

【一時的交替】

時間	背番号
	↔
	↔
	↔
	↔
	↔
	↔

時間	背番号
	↔
	↔
	↔
	↔
	↔
	↔

【責任者サイン欄】

レフリー	ドクター
坂東 大輔	朴 信正
運営責任者	記録責任者
新居 久直	寺元 充彦

第103回全国高等学校ラグビーフットボール大会愛媛県予選

高校 1回戦 第1試合 対戦日：令和5年10月29日

西条高校	対	合同1	先 蹴	西条高校	グラウンド状態	良
			天 候	晴	観 客 数	200人

時 間	得 点 経 過		得 点	
			西条高校	合同1
前半 10分	合同1	15番がトライ。11番のゴール不成功。	0	5
前半 20分	西条高校	10番がペナルティーゴール不成功。	0	5
前半 21分	合同1	10番がトライ。11番のゴール不成功。	0	10
前半 27分	西条高校	8番がトライ。10番のゴール不成功。	5	10
後半 1分	合同1	9番がトライ。10番のゴール不成功。	5	15
後半 8分	合同1	15番がトライ。10番のゴール成功。	5	22
後半 10分	合同1	12番がトライ。10番のゴール不成功。	5	27
後半 18分	合同1	8番がトライ。10番のゴール成功。	5	34
後半 29分	合同1	10番がトライ。11番のゴール不成功。	5	39
			—	
			—	
			—	
			—	
			—	
			—	
			—	
			—	
			—	
			—	
			—	
			—	
			—	
			—	

第103回全国高等学校ラグビーフットボール大会愛媛県予選

高校 1回戦 第2試合

試合日：令和5年10月29日

会場名：東予運動公園球技場

キックオフ：13時20分

試合時間：30分ハーフ

レフリー：源代 貴臣 日本協会B級

第1

アシスタントレフリー：万代 道也 日本協会B級

第2

アシスタントレフリー：山田 央 日本協会B級

第3

アシスタントレフリー：泉川 武斗 日本協会スタートレフリー

東予高校				対	松山工業高校				
背番号	選手氏名	主将	学年		背番号	選手氏名	主将	学年	
1	福田 裕斗		3	FW	1	大出 颯太		3	
2	今井 祐紀		3		2	白石 光希		2	
3	伊藤 瑠稀		2		3	中田 稔る		1	
4	堀江 青空		2		4	中内 蒼太		2	
5	高濱 彰梧		2		5	川崎 央士		1	
6	塩路 礼鳳		2		6	渡邊 翔真		3	
7	福原 理駆		3		7	堀川 太一		2	
8	平尾 颯太		2		8	松田 一晟		3	
9	川上 琉壺士		2	HB	9	福山 恭清		2	
10	日和 佐桜太		2		10	萩山 右京		2	
11	村越 勇斗		2	TB	11	松田 大翔		3	
12	宮崎 怜雅	◎	3		12	石丸 大陸	◎	3	
13	佐山 歓		2		13	日野 晃靖		3	
14	倉橋 琉碧		2		14	兵頭 完弥		3	
15	森 蒼生		2	FB	15	藤原麻紗士		1	
16	高橋 陽南太		1	リザーブ	16	乗松 陽貴		3	
17	佐藤 壮真		3		17				
18	黒田 春樹		1		18				
19	阿蘇 凜		1		19				
20	齋藤 幸三郎		1		20				
21	佐伯 昂祐		3		21				
22	桑原 煌		1		22				
23	崎田 唯斗		1		23				
24	工藤 雪人		1		24				
25	竹村 駿希		1		25				

東予高校 対 松山工業高校

前半 7 - 26

後半 10 - 35

合計 17 - 61

先蹴 松山工業高校

【負傷交替・戦術的入替】

東予高校		得点	松山工業高校	
前半	後半		前半	後半
1	2	T	4	5
0	0	PT	0	0
1	0	G	3	5
0	0	PG	0	0
0	0	DG	0	0
7	10	計	26	35
17		合計	61	

前半	後半	反則	前半	後半
6	1			3
7		合計	10	

時間	種類	背番号
後半 12分	戦術的入替	5 → 18
後半 12分	戦術的入替	11 → 21
後半 20分	戦術的入替	6 → 25
後半 26分	戦術的入替	9 → 23
後半 26分	戦術的入替	14 → 22
		→
		→
		→
		→
		→
		→

時間	種類	背番号
後半 0分	戦術的入替	5 → 16
		→
		→
		→
		→
		→
		→
		→
		→
		→
		→

【一時的交替】

時間	背番号
~	↔
~	↔
~	↔
~	↔
~	↔
~	↔

時間	背番号
~	↔
~	↔
~	↔
~	↔
~	↔
~	↔

【シンビン・退場】

時間	種類	チーム名	選手氏名

【責任者サイン欄】

レフリー	ドクター
源代 貴臣	朴 信正
運営責任者	記録責任者
新居 久直	寺元 充彦

第103回全国高等学校ラグビーフットボール大会愛媛県予選

高校 1回戦 第2試合 対戦日：令和5年10月29日

東予高校	対	松山工業高校	先 蹴	松山工業高校	グラウンド [※] 状態	良
			天 候	晴	観 客 数	200人

時 間	得 点 経 過	得 点	
		東予高校	— 松山工業高校
前半 4分	松山工業高校 10番がトライ。15番のゴール成功。	0	— 7
前半 7分	松山工業高校 12番がトライ。15番のゴール成功。	0	— 14
前半 12分	松山工業高校 8番がトライ。15番のゴール不成功。	0	— 19
前半 27分	松山工業高校 11番がトライ。12番のゴール成功。	0	— 26
前半 30分	東予高校 12番がトライ。12番のゴール成功。	7	— 26
後半 1分	松山工業高校 13番がトライ。15番のゴール成功。	7	— 33
後半 5分	松山工業高校 8番がトライ。12番のゴール成功。	7	— 40
後半 11分	松山工業高校 12番がトライ。15番のゴール成功。	7	— 47
後半 13分	松山工業高校 13番がトライ。15番のゴール成功。	7	— 54
後半 22分	東予高校 1番がトライ。12番のゴール不成功。	12	— 54
後半 25分	松山工業高校 14番がトライ。12番のゴール成功。	12	— 61
後半 29分	東予高校 1番がトライ。12番のゴール不成功。	17	— 61
		—	—
		—	—
		—	—
		—	—
		—	—
		—	—
		—	—
		—	—
		—	—
		—	—

第103回全国高等学校ラグビーフットボール大会愛媛県予選

高校 2回戦 第1試合

試合日 : 令和5年11月5日

会場名 : 久万高原町ラグビー場

キックオフ : 12時30分

試合時間 : 30分ハーフ

レフリー : 山下 洋太 日本協会B級

第1アシスタントレフリー : 渡辺 悠太 日本協会C級

第2アシスタントレフリー : 泉川 武斗 日本協会スタートレフリー

第3アシスタントレフリー : 吉村 晴 日本協会C級

合同2				対	三島高校			
背番号	選手氏名	主将	学年		背番号	選手氏名	主将	学年
1	松友 力也		2	FW	1	窪田 湊		1
2	對尾 心		3		2	青木 夢惺		1
3	城戸 大河		2		3	白石 一真		3
4	西岡 侑汰		1		4	喜多 育海		1
5	米子 柊真		1		5	大塚 凜汰		2
6	小崎 琉斗		1		6	津田 惺哉		1
7	土井 漣音		1		7	高橋 亮太		1
8	赤瀬 琥春	◎	3		8	坂本 嵐		3
9	安田 巖		1	HB	9	高井 煌叶		2
10	浮穴 聖也		3		10	眞鍋 希天		2
11	本田 大貴		1	TB	11	杉尾 勇次		3
12	野本 涼平		3		12	宗次 捺暉	◎	3
13	白戸 優毅		1		13	高井 愛斗		3
14	天野 桂志		1		14	吉井 統真		1
15	平松 謙真		2	FB	15	菰田 麟太郎		2
16				リザーブ	16			
17					17			
18					18			
19					19			
20					20			
21					21			
22					22			
23					23			
24					24			
25					25			

合同2 対 三島高校

前半 0 - 36

後半 0 - 35

合計 **0 - 71**

先蹴 **三島高校**

【負傷交替・戦術的入替】

合同2		得点	三島高校	
前半	後半		前半	後半
0	0	T	6	5
0	0	PT	0	0
0	0	G	3	5
0	0	PG	0	0
0	0	DG	0	0
0	0	計	36	35
0	0	合計	71	

前半	後半	反則	前半	後半
5	3			2
8		合計	8	

時間	種類	背番号
		→
		→
		→
		→
		→
		→
		→
		→
		→
		→
		→

時間	種類	背番号
		→
		→
		→
		→
		→
		→
		→
		→
		→
		→
		→

【一時的交替】

時間	背番号
~	↔
~	↔
~	↔
~	↔
~	↔
~	↔

時間	背番号
~	↔
~	↔
~	↔
~	↔
~	↔
~	↔

【シンビン・退場】

時間	種類	チーム名	選手氏名

【責任者サイン欄】

レフリー	ドクター
山下 洋太	三好 典彦
運営責任者	記録責任者
新居 久直	寺元 充彦

第103回全国高等学校ラグビーフットボール大会愛媛県予選

高校 2回戦 第1試合 対戦日：令和5年11月5日

合同2	対	三島高校	先 蹴	三島高校	グラウンド状態	良
			天 候	晴	観 客 数	200人

時 間	得 点 経 過	得 点	
		合同2	— 三島高校
前半 1分	三島高校 9番がトライ。10番のゴール成功。	0	7
前半 4分	三島高校 15番がトライ。10番のゴール不成功。	0	12
前半 9分	三島高校 8番がトライ。10番のゴール成功。	0	19
前半 12分	三島高校 15番がトライ。10番のゴール成功。	0	26
前半 15分	三島高校 11番がトライ。10番のゴール不成功。	0	31
前半 28分	三島高校 1番がトライ。10番のゴール不成功。	0	36
後半 12分	三島高校 11番がトライ。10番のゴール成功。	0	43
後半 22分	三島高校 9番がトライ。10番のゴール成功。	0	50
後半 26分	三島高校 14番がトライ。10番のゴール成功。	0	57
後半 28分	三島高校 15番がトライ。10番のゴール成功。	0	64
後半 30分	三島高校 11番がトライ。10番のゴール成功。	0	71
			—
			—
			—
			—
			—
			—
			—
			—
			—

第103回全国高等学校ラグビーフットボール大会愛媛県予選

高校 2回戦 第2試合

試合日：令和5年11月5日

会場名：久万高原町ラグビー場

キックオフ：14時00分

試合時間：30分ハーフ

レフリー：鈴木 弘太 日本協会B級

第1

アシスタントレフリー：山田 茂男 日本協会B級

第2

アシスタントレフリー：吉村 晴 日本協会C級

第3

アシスタントレフリー：泉川 武斗 日本協会スタートレフリー

合同1				対	松山工業高校			
背番号	選手氏名	主将	学年		背番号	選手氏名	主将	学年
1	中本 康太		3	FW	1	大出 颯太		3
2	竹平 航		2		2	白石 光希		2
3	武智 晴		2		3	中田 稔る		1
4	重見 陽斗		3		4	中内 蒼太		2
5	中須賀 健人		2		5	川崎 央士		1
6	高橋 晴暉		1		6	渡邊 翔真		3
7	片山 奏		1		7	堀川 太一		2
8	越智 仁太		3		8	松田 一晟		3
9	吉田 賢人		1	HB	9	福山 恭清		2
10	二宮 大地		2		10	萩山 右京		2
11	藤岡 龍生		3	TB	11	松田 大翔		3
12	長野 一輝	◎	3		12	石丸 大陸	◎	3
13	二宮 皓		1		13	日野 晃靖		3
14	稲葉 琉人		2		14	兵頭 完弥		3
15	山口 陽央		2	リザーブ	15	藤原 麻紗士		1
16	浜口 淳平		3		16	乗松 陽貴		3
17	藤岡 翔輝		1		17			
18	村上 駿斗		3		18			
19	上村 空楽		1		19			
20	藤田 淳也		1		20			
21	相原 壮		1		21			
22	井上 雅貴		2		22			
23	武智 亮太		1		23			
24					24			
25					25			

合同1

対

松山工業高校

前半 8 - 19

後半 5 - 32

合計 **13 - 51**

先蹴

松山工業高校

【負傷交替・戦術的入替】

合同1		得点	松山工業高校	
前半	後半		前半	後半
1	1	T	3	5
0	0	PT	0	0
0	0	G	2	2
1	0	PG	0	0
0	0	DG	0	1
8	5	計	19	32
13		合計	51	

前半	後半	反則	前半	後半
7	1			4
8		合計	6	

時間	種類	背番号
後半 3分	戦術的入替	14 → 18
後半 7分	戦術的入替	1 → 16
		→
		→
		→
		→
		→
		→
		→
		→

時間	種類	背番号
後半 0分	戦術的入替	5 → 16
		→
		→
		→
		→
		→
		→
		→
		→
		→

【シンビン・退場】

時間	種類	チーム名	選手氏名

【一時的交替】

時間	背番号
~	↔
~	↔
~	↔
~	↔
~	↔
~	↔

時間	背番号
~	↔
~	↔
~	↔
~	↔
~	↔
~	↔

【責任者サイン欄】

レフリー	ドクター
鈴木 弘太	三好 典彦
運営責任者	記録責任者
新居 久直	寺元 充彦

第103回全国高等学校ラグビーフットボール大会愛媛県予選

高校 2回戦 第2試合 対戦日：令和5年11月5日

合同1	対	松山工業高校	先 蹴	松山工業高校	グラウンド [※] 状態	良
			天 候	晴	観 客 数	200人

時 間	得 点 経 過	得 点	
		合同1	— 松山工業高校
前半 1分	合同1 8番がトライ。11番のゴール不成功。	5	— 0
前半 8分	合同1 11番がペナルティーゴール成功。	8	— 0
前半 10分	松山工業高校 10番がトライ。15番のゴール成功。	8	— 7
前半 15分	松山工業高校 11番がトライ。12番のゴール不成功。	8	— 12
前半 27分	松山工業高校 15番がトライ。15番のゴール成功。	8	— 19
後半 1分	松山工業高校 11番がトライ。15番のゴール不成功。	8	— 24
後半 11分	松山工業高校 11番がトライ。12番のゴール不成功。	8	— 29
後半 15分	松山工業高校 13番がトライ。15番のゴール成功。	8	— 36
後半 19分	松山工業高校 13番がトライ。12番のゴール不成功。	8	— 41
後半 24分	松山工業高校 10番がトライ。15番のゴール成功。	8	— 48
後半 26分	合同1 18番がトライ。10番のゴール不成功。	13	— 48
後半 29分	松山工業高校 15番がドロップゴール成功。	13	— 51
		—	—
		—	—
		—	—
		—	—
		—	—
		—	—
		—	—
		—	—
		—	—
		—	—

第103回全国高等学校ラグビーフットボール大会愛媛県予選

高校 準決勝戦 第1試合

試合日：令和5年11月12日

会場名：県総合運動公園球技場

キックオフ：12時30分

試合時間：30分ハーフ

レフリー：須川 貴也 日本協会B級
第1

アシスタントレフリー：濱岡 拓真 日本協会B級

第2

アシスタントレフリー：吉村 晴 日本協会C級

第3

アシスタントレフリー：万代 道也 日本協会B級

松山聖陵高校	対	松山工業高校
--------	---	--------

前半 64 - 0

後半 49 - 0

合計 **113 - 0**

先蹴 **松山聖陵高校**

松山聖陵高校				対	松山工業高校			
背番号	選手氏名	主将	学年		背番号	選手氏名	主将	学年
1	濱田 翔太		1	FW	1	中田 稔る		1
2	砂嶽 直杜		3		2	白石 光希		2
3	村中 亮太	◎	3		3	大出 颯太		3
4	今石 大輝		3		4	中内 蒼太		2
5	小野 有輝		3		5	川崎 央士		1
6	原田 樹		1		6	渡邊 翔真		3
7	宮本 空		1		7	堀川 太一		2
8	檜本 拓未		2		8	松田 一晟		3
9	古川 仁		2	HB	9	福山 恭清		2
10	浦本 明惟		3		10	萩山 右京		2
11	阿塚 心		1	TB	11	松田 大翔		3
12	芳野 修		2		12	石丸 大陸	◎	3
13	大井 晴翔		3		13	日野 晃靖		3
14	坂本 涉		3		14	兵頭 完弥		3
15	田川 陽生		3	リザーブ	15	藤原麻紗士		1
16	西脇 煌夏		2		16	乗松 陽貴		3
17	熊野 翔夢		2		17			
18	高田 健斗		3		18			
19	鷺森 大晟		2		19			
20	森田 聖斗		1		20			
21	宮崎 開久		2		21			
22	田畑 匠道		1		22			
23	石川 楓真		1		23			
24	日浦 颯斗		3		24			
25	小田 鯉太郎		2		25			

【負傷交替・戦術的入替】

松山聖陵高校		得点	松山工業高校	
前半	後半		前半	後半
9	7	T	0	0
1	0	PT	0	0
6	7	G	0	0
0	0	PG	0	0
0	0	DG	0	0
64	49	計	0	0
113		合計	0	

前半	後半	反則	前半	後半
1	2			6
3		合計	10	

時間	種類	背番号
後半 0分	戦術的入替	1 → 16
後半 0分	戦術的入替	2 → 17
後半 0分	戦術的入替	3 → 18
後半 0分	戦術的入替	7 → 19
後半 0分	戦術的入替	9 → 21
後半 0分	戦術的入替	10 → 22
後半 0分	戦術的入替	14 → 23
後半 0分	戦術的入替	15 → 25
		→
		→

時間	種類	背番号
後半 0分	戦術的入替	5 → 16
		→
		→
		→
		→
		→
		→
		→
		→

【一時的交替】

時間	背番号
~	↔
~	↔
~	↔
~	↔
~	↔
~	↔

時間	背番号
~	↔
~	↔
~	↔
~	↔
~	↔
~	↔

【シンビン・退場】

時間	種類	チーム名	選手氏名
後半 20分	シンビン	松山工業高校	白石 光希
		故意の反則	

【責任者サイン欄】

レフリー	ドクター
須川 貴也	辻 信正
運営責任者	記録責任者
新居 久直	寺元 充彦

第103回全国高等学校ラグビーフットボール大会愛媛県予選

高校 準決勝戦 第1試合 対戦日：令和5年11月12日

松山聖陵高校	対	松山工業高校	先 蹴	松山聖陵高校	グラウンド [※] 状態	良
			天 候	曇	観 客 数	200人

時 間	得 点 経 過	得 点	
		松山聖陵高校	— 松山工業高校
前半 1分	松山聖陵高校 敵陣10mライン、中央付近のラックから左へ9番⇒10番⇒15番⇒2番⇒15番とつないで中央に15番がトライ。11番のゴール成功。	7	— 0
前半 4分	松山聖陵高校 敵陣ゴール前10m、左サイドのラインアウトからモールを押し込んで、左中間に2番がトライ。11番のゴール成功。	14	— 0
前半 7分	松山聖陵高校 敵陣ゴール前10m、右中間付近のキックしたボールをキャッチして、左隅に14番がトライ。11番のゴール不成功。	19	— 0
前半 12分	松山聖陵高校 敵陣22mライン、左サイドのラインアウトからモールを押し込んで、認定トライ。	26	— 0
前半 14分	松山聖陵高校 敵陣22mライン、右中間付近のラックから左へ9番⇒10番⇒2番⇒11番⇒2番とつないで左中間に2番がトライ。11番のゴール成功。	33	— 0
前半 16分	松山聖陵高校 敵陣ゴール前10m、右中間付近のラックから右へ9番⇒15番とつないで右隅に15番がトライ。11番のゴール成功。	40	— 0
前半 21分	松山聖陵高校 敵陣22mライン、左サイドのラインアウトからモールを押し込んで、左中間に2番がトライ。11番のゴール成功。	47	— 0
前半 23分	松山聖陵高校 自陣ゴール前10m、右中間付近のラックから右へ9番⇒15番とつないで右隅に15番がトライ。11番のゴール成功。	54	— 0
前半 26分	松山聖陵高校 敵陣ゴール前10m、左中間付近のラインアウトからモールを押し込んで、左中間に2番がトライ。11番のゴール不成功。	59	— 0
前半 29分	松山聖陵高校 自陣10mライン、右中間付近の相手ラインアウトをキャッチして、10番⇒12番⇒14番と展開し、左中間に14番がトライ。11番のゴール不成功。	64	— 0
後半 9分	松山聖陵高校 敵陣ゴール前10m、右中間付近のラックから左へ21番⇒12番⇒19番とつないで中央に19番がトライ。11番のゴール成功。	71	— 0
後半 11分	松山聖陵高校 ハーフウェイライン左中間付近のラックから左へ21番⇒12番⇒21番⇒23番とつないで左中間に23番がトライ。11番のゴール成功。	78	— 0
後半 15分	松山聖陵高校 敵陣22mライン、右中間付近のスクラムから左へ21番⇒12番⇒13番とつないで中央に22番がトライ。11番のゴール成功。	85	— 0
後半 19分	松山聖陵高校 敵陣22mライン、右中間付近の相手ペナルティからクイックスタートして、22番⇒11番⇒19番とつないで左中間に19番がトライ。11番のゴール成功。	92	— 0
後半 23分	松山聖陵高校 敵陣10mライン、右中間付近のスクラムから右へ12番⇒22番⇒25番とつないで右隅に25番がトライ。11番のゴール成功。	99	— 0
後半 26分	松山聖陵高校 敵陣ゴール前5m、左中間付近のスクラムから左へ21番⇒25番とつないで左中間に25番がトライ。11番のゴール成功。	106	— 0
後半 30分	松山聖陵高校 敵陣22mライン、右中間付近のラックから右へ21番⇒23番とつないで23番がトライ。11番のゴール成功。	113	— 0
		—	—
		—	—
		—	—
		—	—
		—	—

第103回全国高等学校ラグビーフットボール大会愛媛県予選

高校 準決勝戦 第2試合

試合日：令和5年11月12日

会場名：県総合運動公園球技場

キックオフ：14時00分

試合時間：30分ハーフ

レフリー：鈴木 弘太 日本協会B級

第1アシスタントレフリー：山下 洋太 日本協会B級

第2アシスタントレフリー：山田 茂男 日本協会B級

第3アシスタントレフリー：岩城 勇馬 日本協会C級

三島高校 対 新田高校

前半 0 - 38

後半 7 - 55

合計 7 - 93

先蹴 **新田高校**

三島高校				対	新田高校			
背番号	選手氏名	主将	学年		背番号	選手氏名	主将	学年
1	窪田 湊		1	FW	1	宮内 雅哉		3
2	青木 夢惺		1		2	田之内 唯織		2
3	白石 一真		3		3	山本 麻人		1
4	喜多 育海		1		4	村田 景太郎		3
5	大塚 凜汰		2		5	常盤 一平		3
6	津田 惺哉		1		6	岩岡 昌佑		1
7	高橋 亮太		1		7	三松 嵩人		3
8	坂本 嵐		3		8	川崎 一護	◎	3
9	高井 煌叶		2	HB	9	武智 鵬哉		3
10	眞鍋 希天		2		10	宮内 優		3
11	杉尾 勇次		3	TB	11	吉岡 隼風		3
12	宗次 捺暉	◎	3		12	大野 瑛介		2
13	高井 愛斗		3		13	森松 海翔		1
14	吉井 統真		1		14	黒木 幹太		1
15	菰田 麟太郎		2	FB	15	井上 力樹		2
16				リザーブ	16	西岡 奏音		2
17					17	丸山 亮瑛		2
18					18	田中 航大		1
19					19	佐伯 颯大		1
20					20	武智 ズィヴ		1
21					21	井関 直哉		3
22					22	中川 洋佑		1
23					23	酒井 那音		2
24					24	竹内 啓太		1
25					25	宮野 翔吾		1

三島高校		得点	新田高校	
前半	後半		前半	後半
0	1	T	6	9
0	0	PT	0	0
0	1	G	4	5
0	0	PG	0	0
0	0	DG	0	0
0	7	計	38	55
7		合計	93	

前半	後半	反則	前半	後半
1	3			1
4		合計	2	

【シンビン・退場】

時間	種類	チーム名	選手氏名

【負傷交替・戦術的入替】

時間	種類	背番号
		→
		→
		→
		→
		→
		→
		→
		→
		→
		→
		→

時間	種類	背番号
後半 0分	戦術的入替	3 → 18
後半 7分	戦術的入替	2 → 19
後半 14分	戦術的入替	13 → 22
後半 23分	戦術的入替	15 → 23
後半 27分	戦術的入替	18 → 16
後半 27分	戦術的入替	10 → 24
		→
		→
		→
		→

【一時的交替】

時間	背番号
	↔
	↔
	↔
	↔
	↔
	↔

時間	背番号
	↔
	↔
	↔
	↔
	↔
	↔

【責任者サイン欄】

レフリー	ドクター
鈴木 弘太	辻 信正
運営責任者	記録責任者
新居 久直	寺元 充彦

第103回全国高等学校ラグビーフットボール大会愛媛県予選

高校 準決勝戦 第2試合 対戦日：令和5年11月12日

三島高校	対	新田高校	先 蹴	新田高校	グラウンド [※] 状態	良
			天 候	曇	観 客 数	200人

時 間	得 点 経 過		得 点	
			三島高校	新田高校
前半 3分	新田高校	敵陣ゴール前5m、右中間付近のラックから右へ1番が持ち出して、右中間に1番がトライ。12番のゴール成功。	0	7
前半 11分	新田高校	敵陣ゴール前、左中間付近のラックから右へ5番が持ち出して、左中間に5番がトライ。12番のゴール成功。	0	14
前半 18分	新田高校	敵陣ゴール前10m、右サイドのラインアウトからモールを押し込んで、右中間に1番がトライ。12番のゴール不成功。	0	19
前半 20分	新田高校	敵陣10mライン、左中間付近からキックしたボールをキャッチして、左隅に12番がトライ。12番のゴール不成功。	0	24
前半 22分	新田高校	敵陣22mライン、左中間付近のラックから左へ9番⇒11番とつないで左中間に11番がトライ。12番のゴール成功。	0	31
前半 25分	新田高校	敵陣ゴール前、右中間付近のラックから左へ7番が持ち出して、右中間に7番がトライ。12番のゴール成功。	0	38
後半 1分	新田高校	敵陣ゴール前5m、左中間付近のラックから左へ1番が持ち出して、左中間に1番がトライ。12番のゴール不成功。	0	43
後半 3分	新田高校	敵陣22mライン、右中間付近のラックから左へ9番⇒10番⇒8番⇒13番とつないで左中間に13番がトライ。12番のゴール不成功。	0	48
後半 6分	新田高校	敵陣ゴール前5m、右中間付近のラックから左へ9番が持ち出して、右中間に9番がトライ。12番のゴール成功。	0	55
後半 10分	新田高校	敵陣ゴール前、右中間付近のラックから右へ1番が持ち出して、右隅に1番がトライ。12番のゴール不成功。	0	60
後半 12分	新田高校	自陣10mライン、中央付近のラックから右へ9番⇒10番⇒9番とつないで中央付近に9番がトライ。12番のゴール成功。	0	67
後半 18分	三島高校	敵陣ゴール前、右中間付近のラックから右へ5番が持ち出して、右中間に5番がトライ。10番のゴール成功。	7	67
後半 22分	新田高校	敵陣ゴール前10m、中央付近のラックから右へ9番⇒10番⇒12番とつないで右隅に12番がトライ。12番のゴール成功。	7	74
後半 24分	新田高校	ハーフウェイライン左中間付近のラックから左へ9番⇒10番とつないで左中間に10番がトライ。12番のゴール成功。	7	81
後半 26分	新田高校	敵陣10mライン、中央付近のラックから左へ9番⇒14番⇒12番とつないで中央付近に12番がトライ。12番のゴール不成功。	7	86
後半 30分	新田高校	敵陣10mライン、中央付近のペナルティキックから9番⇒14番⇒24番とつないで中央に24番がトライ。12番のゴール成功。	7	93
			—	—
			—	—
			—	—
			—	—
			—	—
			—	—

第103回全国高等学校ラグビーフットボール大会愛媛県予選

高校 決勝戦

試合日：令和5年11月23日

会場名：県総合運動公園球技場

キックオフ：14時00分

試合時間：30分ハーフ

レフリー：須川 貴也 日本協会B級

第1アシスタントレフリー：鈴木 弘太 日本協会B級

第2アシスタントレフリー：山下 洋太 日本協会B級

第3アシスタントレフリー：伊藤 紗姫 日本協会スタートレフリー

松山聖陵高校				対	新田高校			
背番号	選手氏名	主将	学年		背番号	選手氏名	主将	学年
1	濱田 翔太		1	FW	1	宮内 雅哉		3
2	砂嶽 直杜		3		2	田之内 唯織		2
3	村中 亮太	◎	3		3	山本 麻人		1
4	今石 大輝		3		4	村田 景太郎		3
5	小野 有輝		3		5	常盤 一平		3
6	原田 樹		1		6	岩岡 昌佑		1
7	宮本 空		1		7	三松 嵩人		3
8	檜本 拓未		2		8	宮野 翔吾		1
9	古川 仁		2	HB	9	武智 鵬哉		3
10	浦本 明惟		3		10	宮内 優		3
11	阿塚 心		1	TB	11	吉岡 隼風		3
12	芳野 修		2		12	大野 瑛介		2
13	大井 晴翔		3		13	川崎 一護	◎	3
14	坂本 渉		3		14	黒木 幹太		1
15	田川 陽生		3	FB	15	井上 力樹		2
16	西脇 煌夏		2	リザーブ	16	佐伯 颯大		1
17	熊野 翔夢		2		17	田中 航大		1
18	高田 健斗		3		18	丸山 亮瑛		2
19	甲斐 八希		1		19	伊賀上 彪雅		1
20	鷺森 大晟		2		20	西岡 奏音		2
21	坪内 将太郎		1		21	井関 直哉		3
22	宮崎 開久		2		22	森松 海翔		1
23	田畑 匠道		1		23	中川 洋佑		1
24	石川 楓真		1		24	酒井 那音		2
25	日浦 颯斗		3		25	竹内 啓太		1

松山聖陵高校 対 新田高校

前半 35 - 3
後半 49 - 0

合計 **84** - **3**

先蹴 **松山聖陵高校**

【負傷交替・戦術的入替】

松山聖陵高校		得点	新田高校	
前半	後半		前半	後半
5	7	T	0	0
0	0	PT	0	0
5	7	G	0	0
0	0	PG	1	0
0	0	DG	0	0
35	49	計	3	0
84		合計	3	

前半	後半	反則	前半	後半
4	6			5
10		合計	13	

時間	種類	背番号
後半 5分	戦術的入替	9 → 22
後半 13分	戦術的入替	1 → 18
後半 13分	戦術的入替	12 → 25
後半 16分	戦術的入替	3 → 16
後半 16分	戦術的入替	2 → 17
後半 16分	戦術的入替	7 → 19
後半 16分	戦術的入替	6 → 20
後半 17分	戦術的入替	15 → 23
		→
		→
		→

時間	種類	背番号
後半 5分	戦術的入替	3 → 17
後半 13分	戦術的入替	10 → 22
後半 16分	戦術的入替	2 → 16
後半 20分	戦術的入替	4 → 19
後半 22分	戦術的入替	15 → 25
		→
		→
		→

【一時的交替】

時間	背番号
~	↔
~	↔
~	↔
~	↔
~	↔
~	↔

時間	背番号
~	↔
~	↔
~	↔
~	↔
~	↔
~	↔

【シンビン・退場】

時間	種類	チーム名	選手氏名

【責任者サイン欄】

レフリー	ドクター
須川 貴也	堀内 淳
運営責任者	記録責任者
新居 久直	寺元 充彦

第103回全国高等学校ラグビーフットボール大会愛媛県予選

高校

決勝戦

対戦日：令和5年11月23日

松山聖陵高校	対	新田高校	先 蹴	松山聖陵高校	グラウンド状態	良
			天 候	晴	観 客 数	1000人

時 間	得 点 経 過		得 点	
			松山聖陵高校	新田高校
前半 2分	新田高校	敵陣22mライン、左中間付近の相手ペナルティから12番がペナルティーゴール成功。	0	3
前半 8分	松山聖陵高校	敵陣ゴール前10m、左サイドのラインアウトからモールを押し込んで、左隅に2番がトライ。11番のゴール成功。	7	3
前半 17分	松山聖陵高校	敵陣10mライン、左サイドのラインアウトからモールを押し込んで、左隅に2番がトライ。11番のゴール成功。	14	3
前半 22分	松山聖陵高校	敵陣ゴール前10m、右サイドのラインアウトからモールを押し込んで、右中間に2番がトライ。11番のゴール成功。	21	3
前半 25分	松山聖陵高校	自陣15mライン、右中間付近のラックから左へ15番が走りこみ、中央に15番がトライ。11番のゴール成功。	28	3
前半 30分	松山聖陵高校	敵陣ゴール前5m、中央付近のラックから右へ9番⇒12番⇒10番⇒15番とつないで中央付近に15番がトライ。11番のゴール成功。	35	3
後半 1分	松山聖陵高校	敵陣ゴール前5m、右サイドのラインアウトからモールを押し込んで、右中間に2番がトライ。11番のゴール成功。	42	3
後半 4分	松山聖陵高校	敵陣ゴール前、左中間付近のラックから左へ9番⇒15番⇒11番とつないで左隅に11番がトライ。11番のゴール成功。	49	3
後半 8分	松山聖陵高校	敵陣10mライン、左中間付近のラックから左へ22番⇒10番⇒13番とつないで左中間に13番がトライ。11番のゴール成功。	56	3
後半 13分	松山聖陵高校	自陣10mライン、右中間付近の相手ペナルティからクイックスタートして、15番が走りこみ、中央に15番がトライ。11番のゴール成功。	63	3
後半 19分	松山聖陵高校	敵陣22mライン、中央付近のラックから左へ22番⇒10番⇒25番⇒20番とつないで左中間に20番がトライ。11番のゴール成功。	70	3
後半 27分	松山聖陵高校	敵陣10mライン、中央付近からキックしたボールのこぼれ球をひろって中央に20番がトライ。11番のゴール成功。	77	3
後半 30分	松山聖陵高校	敵陣ゴール前5m、右サイドのラインアウトからモールを押し込んで、右隅に17番がトライ。11番のゴール成功。	84	3
			—	—
			—	—
			—	—
			—	—
			—	—
			—	—
			—	—
			—	—
			—	—



大会結果配信表
第103回全国高等学校ラグビーフットボール大会 1回戦

公式試合記録
2023/12/28配信

対戦日	2023/12/28 (木)	Kick off	10:00	レフリー	高原淳	sign
競技場	東大阪市花園ラグビー場	観客数	650人	アシスタントレフリー	岩田直剛 林龍太郎 東村侑真	
天候	晴れ/無風	グラウンド状態	良い	マッチコミッショナー	山口優	sign
ドクター						
記録係	高校大会					

松山聖稜高等学校			得点					近畿大学附属和歌山高等学校		
#	Name (cm/kg/Age)	Pos.	Home			Away		#	Name (cm/kg/Age)	Pos.
			前半	後半		前半	後半			
1	濱田翔太 (174/110/16)	FW	3	5	T	1	0	1	久木オスカル (172/82/15)	FW
2	砂嶽直杜 (172/100/17)		3	3	G	0	0	2	松木寛生 (170/96/18)	
3	村中亮太 (182/105/18)		0	0	PT	0	0	3	田中珂偉 (181/85/16)	
4	今石大輝 (183/93/18)		0	0	PG	0	0	4	木村幸志郎 (181/83/17)	
5	小野有輝 (180/100/18)		0	0	DG	0	0	5	高 (はしごだか) 山倅生 (187/78/16)	
6	原田樹 (178/90/16)		21	31	計	5	0	6	伊藤宥征 (165/67/16)	
7	宮本空 (180/92/16)		52		合計	5		7	高 (はしごだか) 山遼樹 (182/86/17)	
8	榎本拓未 (175/80/17)							8	角谷康太郎 (177/103/18)	
9	古川仁 (157/60/17)	HB					9	川口惺太郎 (172/64/16)	HB	
10	浦本明惟 (174/75/18)	TB	反則					10	森悠真 (178/70/16)	TB
11	阿塚心 (182/102/16)		PK	FK		PK	FK	11	津村涼介 (173/58/18)	
12	芳野修 (172/80/17)		6	1	前半	2	0	12	森暖真 (177/75/18)	
13	大井晴翔 (170/83/18)	FB	6	0	後半	8	0	13	増田然介 (173/76/18)	
14	坂本渉 (168/70/18)		12	1	合計	10	0	14	高 (はしごだか) 尾瑛光 (172/75/16)	
15	田川陽生 (168/72/18)	Re.						15	大西正遥 (185/70/16)	FB
16	村木元亮 (166/90/15)		16	奥畑健太郎 (168/90/17)	Re.					
17	熊野翔夢 (168/92/17)		17	將口聡太 (170/83/15)						
18	西脇煌夏 (178/98/17)		18	熊谷涼 (170/85/16)						
19	高田健斗 (172/88/17)		19	中井悠人 (165/67/16)						
20	鷲森大晟 (177/74/17)		20	駒吉凜太郎 (174/62/16)						
21	三原功太 (165/70/18)		21	松畑孔晴 (160/57/16)						
22	宮崎開久 (175/65/16)		22	西前佑飛 (173/58/16)						
23	日浦颯斗 (173/70/18)		23	辻匠真 (171/67/17)						
24	石川楓真 (168/78/16)		24	木岡康成 (170/60/16)						
25	田畑匠道 (170/71/16)		25	山本倅太郎 (170/70/15)						

※背番号の白抜きはキャプテン

Home 交替/入替

Home 一時交替

Away 交替/入替

Away 一時交替

種類	時間	背番号
入替	後半13分	9 → 22
入替	後半18分	5 → 21
入替	後半18分	13 → 25
入替	後半23分	1 → 16
入替	後半23分	2 → 17
入替	後半23分	3 → 18

種類	時間	背番号	内容

種類	時間	背番号
入替	後半5分	9 → 21
入替	後半15分	4 → 23
入替	後半21分	1 → 16

種類	時間	背番号	内容

Home カード/処分

種類	時間	背番号	内容
イエロー	後半27分	21	危険なプレー

Away カード/処分

種類	時間	背番号	内容

得点経過 前半Kick off : 松山聖稜高等学校 / 後半Kick off : 近畿大学附属和歌山高等学校

前半	チーム名	#.Name	種	H	A	後半	チーム名	#.Name	種	H	A
5分	松山聖稜高等学校	6.原田樹	T	5	- 0	7分	松山聖稜高等学校	11.阿塚心	Gx	26	- 5
5分	松山聖稜高等学校	11.阿塚心	G	7	- 0	13分	松山聖稜高等学校	4.今石大輝	T	31	- 5
17分	松山聖稜高等学校	3.村中亮太	T	12	- 0	13分	松山聖稜高等学校	11.阿塚心	Gx	31	- 5
17分	松山聖稜高等学校	11.阿塚心	G	14	- 0	17分	松山聖稜高等学校	15.田川陽生	T	36	- 5
20分	松山聖稜高等学校	14.坂本渉	T	19	- 0	17分	松山聖稜高等学校	11.阿塚心	G	38	- 5
20分	松山聖稜高等学校	11.阿塚心	G	21	- 0	21分	松山聖稜高等学校	10.浦本明惟	T	43	- 5
24分	近畿大学附属和歌山高等学校	3.田中珂偉	T	21	- 5	21分	松山聖稜高等学校	11.阿塚心	G	45	- 5
24分	近畿大学附属和歌山高等学校	10.森悠真	Gx	21	- 5	29分	松山聖稜高等学校	15.田川陽生	T	50	- 5
後半	チーム名	#.Name	種	H	A	29分	松山聖稜高等学校	11.阿塚心	G	52	- 5
7分	松山聖稜高等学校	7.宮本空	T	26	- 5						

<特記事項>

最終更新日 : 2023/12/28 (木) 12:00



大会結果配信表
第103回全国高等学校ラグビーフットボール大会 2回戦

公式試合記録
2023/12/30配信

対戦日	2023/12/30 (土)	Kick off	12:00	レフリー	宮崎裕也	sign
競技場	花園第3	観客数	2,000人	アシスタントレフリー	田村遼太	田村正信 原龍之介
天候	晴れ/無風	グラウンド状態	良い		マッチコミッショナー	
ドクター						
記録係	高校大会					

桐蔭学園高等学校			得点					松山聖穂高等学校			
#	Name (cm/kg/Age)	Pos.	Home			Away		#	Name (cm/kg/Age)	Pos.	
			前半	後半		前半	後半				
1	井吹勇吾 (176/105/18)	FW	8	5	T	0	0	1	濱田翔太 (174/110/16)	FW	
2	川口翔大 (172/98/18)		7	5	G	0	0	2	砂嶽直杜 (172/100/17)		
3	前田麟太郎 (178/111/18)		0	0	PT	0	0	3	村中亮太 (182/105/18)		
4	中森真翔 (190/91/18)		1	0	PG	0	0	4	今石大輝 (183/93/18)		
5	中野誠章 (177/98/17)		0	0	DG	0	0	5	宮本空 (180/92/16)		
6	新里堅志 (177/93/17)							6	三原功太 (165/70/18)		
7	申驥世 (174/93/17)	HB	57 35		計	0 0	7	原田樹 (178/90/16)	HB		
8	城央祐 (185/93/18)		92	合計		0		8		橋本拓未 (175/80/17)	
9	渡邊晃樹 (169/67/18)							9		浦本明惟 (174/75/18)	
10	萩井耀司 (173/78/18)	TB	反則					10	芳野修 (172/80/17)	TB	
11	田中健想 (171/75/18)							11	阿塚心 (182/102/16)		
12	高崎大我 (179/85/18)	FB	PK	FK		PK	FK	12	田畑匠道 (170/71/16)	FB	
13	諸田章彦 (171/78/18)							13	大井晴翔 (170/83/18)		
14	古賀龍人 (182/84/17)	Re.	1	0	前半	3	0	14	坂本渉 (168/70/18)	Re.	
15	吉田晃己 (168/74/18)							15	田川陽生 (168/72/18)		
16	坪内力太 (177/95/18)			1	1	後半	4	0	16		高田健斗 (172/88/18)
17	田中健心 (174/92/18)			2	1	合計	7	0	17		甲斐八希 (168/85/16)
18	廣瀬宇一朗 (178/108/17)								18		西脇煌夏 (178/98/17)
19	持木太心 (181/96/18)								19		小野有輝 (180/100/18)
20	牧鍊太郎 (173/90/18)								20		鷲森大晟 (177/74/17)
21	後藤快斗 (165/66/17)								21		坪内将太郎 (176/71/16)
22	福井柊哉 (180/78/18)								22		宮崎開久 (175/65/16)
23	田嶋航央 (176/78/18)								23		小田鯉太郎 (175/64/16)
24	草薙拓海 (176/81/17)								24		日浦颯斗 (173/70/18)
25	越後智 (166/79/17)							25	石川楓真 (168/78/16)		

※背番号の白抜きはキャプテン

Home 交替/入替			Home 一時交替			Away 交替/入替			Away 一時交替		
種類	時間	背番号	時間	背番号	内容	種類	時間	背番号	時間	背番号	内容
入替	後半0分	1 → 16				入替	後半14分	5 → 19			
入替	後半0分	2 → 17				入替	後半16分	1 → 16			
入替	後半0分	3 → 18				入替	後半16分	12 → 24			
入替	後半0分	5 → 19				入替	後半27分	6 → 17			
入替	後半0分	8 → 25				入替	後半27分	7 → 21			
入替	後半0分	9 → 21									
入替	後半0分	10 → 22									
入替	後半0分	13 → 23									

Home カード/処分				Away カード/処分			
種類	時間	背番号	内容	種類	時間	背番号	内容

得点経過 前半Kick off : 松山聖穂高等学校 / 後半Kick off : 桐蔭学園高等学校

前半	チーム名	#.Name	種	H	A	24分	桐蔭学園高等学校	15.吉田晃己	G	50	-	0	
1分	桐蔭学園高等学校	14.古賀龍人	T	5	-	0	27分	桐蔭学園高等学校	14.古賀龍人	T	55	-	0
1分	桐蔭学園高等学校	15.吉田晃己	G	7	-	0	27分	桐蔭学園高等学校	15.吉田晃己	G	57	-	0
3分	桐蔭学園高等学校	5.中野誠章	T	12	-	0	後半	チーム名	#.Name	種	H	A	
3分	桐蔭学園高等学校	15.吉田晃己	G	14	-	0	3分	桐蔭学園高等学校	7.申驥世	T	62	-	0
7分	桐蔭学園高等学校	15.吉田晃己	PG	17	-	0	3分	桐蔭学園高等学校	15.吉田晃己	G	64	-	0
10分	桐蔭学園高等学校	2.川口翔大	T	22	-	0	9分	桐蔭学園高等学校	18.廣瀬宇一朗	T	69	-	0
10分	桐蔭学園高等学校	15.吉田晃己	G	24	-	0	9分	桐蔭学園高等学校	15.吉田晃己	G	71	-	0
12分	桐蔭学園高等学校	14.古賀龍人	T	29	-	0	11分	桐蔭学園高等学校	14.古賀龍人	T	76	-	0
12分	桐蔭学園高等学校	15.吉田晃己	Gx	29	-	0	11分	桐蔭学園高等学校	15.吉田晃己	G	78	-	0
15分	桐蔭学園高等学校	9.渡邊晃樹	T	34	-	0	17分	桐蔭学園高等学校	11.田中健想	T	83	-	0
15分	桐蔭学園高等学校	15.吉田晃己	G	36	-	0	17分	桐蔭学園高等学校	15.吉田晃己	G	85	-	0
20分	桐蔭学園高等学校	5.中野誠章	T	41	-	0	28分	桐蔭学園高等学校	22.福井柊哉	T	90	-	0
20分	桐蔭学園高等学校	15.吉田晃己	G	43	-	0	28分	桐蔭学園高等学校	15.吉田晃己	G	92	-	0
24分	桐蔭学園高等学校	2.川口翔大	T	48	-	0							

<特記事項>

最終更新日: 2023/12/30 (土) 14:25

令和5年度愛媛県高等学校ラグビーフットボール中・南予新人大会（結果報告）

15人制トーナメント
 ※聖陵・新田の2チームにて実施

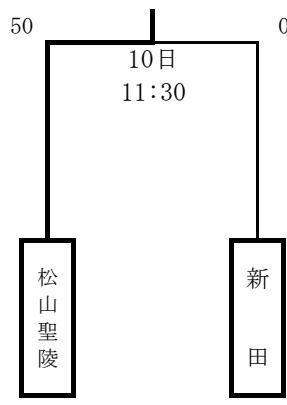

松山聖陵高校 優勝

7人制リーグ戦

	合同	松山学院	松山商業	松山東	
合同		48-0	17-0	19-7	3勝
松山学院	0-48		17-26	0-45	3敗
松山商業	0-17	26-17		14-21	1勝2敗
松山東	7-19	45-0	21-14		2勝1敗

※合同は松山工業・北条・愛光からなる。

15人制トーナメント

9月10日（日）20分ハーフ 県総合運動公園球技場

決	勝	松山聖陵	50	$\begin{bmatrix} 12 & - & 0 \\ 38 & - & 0 \end{bmatrix}$	0	新田
---	---	------	----	--	---	----

7人制リーグ戦

9月3日（日）7分ハーフ 県総合運動公園球技場

第1試合	合同	48	$\begin{bmatrix} 24 & - & 0 \\ 24 & - & 0 \end{bmatrix}$	0	松山学院
第2試合	松山商業	14	$\begin{bmatrix} 14 & - & 7 \\ 0 & - & 14 \end{bmatrix}$	21	松山東
第3試合	合同	17	$\begin{bmatrix} 17 & - & 0 \\ 0 & - & 0 \end{bmatrix}$	0	松山商業
第4試合	松山学院	0	$\begin{bmatrix} 0 & - & 26 \\ 0 & - & 19 \end{bmatrix}$	45	松山東
第5試合	合同	19	$\begin{bmatrix} 5 & - & 7 \\ 14 & - & 0 \end{bmatrix}$	7	松山東
第6試合	松山学院	17	$\begin{bmatrix} 10 & - & 19 \\ 7 & - & 7 \end{bmatrix}$	26	松山商業

令和5年度 愛媛県高等学校ラグビーフットボール新人大会 東予地区大会 結果

- 1 期 日 令和5年12月9日(土)
- 2 会 場 西条市河原津新田甲157番地
東予運動公園 球技場
- 3 結 果

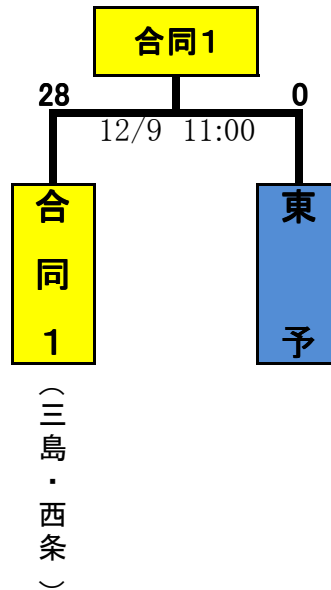

12/9/2023 15人制

合同1		チーム	東予	
前半	後半		前半	後半
3	1	T	0	0
3	1	G	0	0
0	0	PG	0	0
0	0	DG	0	0
21	7	小計	0	0
28		合計	0	

*合同1(三島・西条の2校による合同)
*20分ハーフ

第47回 四国クラブラグビーフットボール大会【大会結果】

期間：令和5年4月30日(日)・令和5年5月28日(日)

場所：スカイフィールド富郷 メイングラウンド (愛媛県四国中央市)

※4月30日(日) 9:15より「センターハウス2階多目的ホール」で代表者会議
担当: 当番県(愛媛県)

※4月30日(日)9:15より行われる代表者会議は、第1試合のプレマッチミーティングも兼ねることとする。
出席者については、大会実施規約5(2)①～③とする。④SAIについては受付にて確認します。

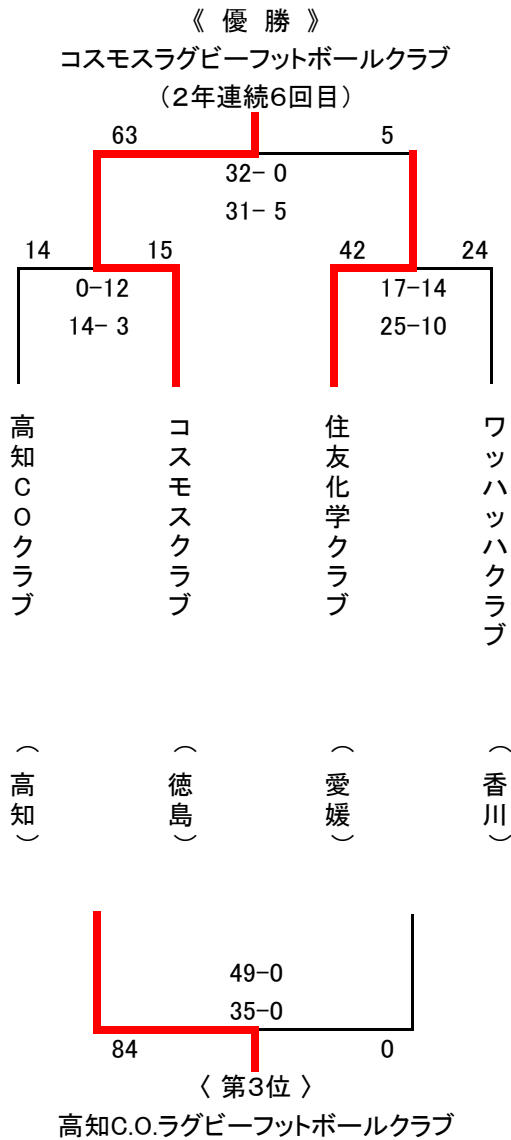

※4月30日(日) 8:00役員集合

※5月28日(日) 8:30役員集合

最優秀選手
近藤 健吾(コスモス)

4月30日(日) 1回戦

① 11:00 第1試合 **高知ーコスモス** 35分ハーフ

RF	第1AR	第2AR	第3AR
中嶋拓哉 (徳島)	西森健祥 (高知)	山地計秀 (香川)	吉村 晴 (愛媛)
	医務担当	記録担当	担当役員
	間島直彦 (愛媛)	大麻和幸 (香川)	石川雅博 (愛媛)

4月30日(日) 1回戦

② 13:30 第2試合 **住友ーワッハツハ** 35分ハーフ

RF	第1AR	第2AR	第3AR
須川貴也 (愛媛)	上村靖和 (高知)	吉村 晴 (愛媛)	福家寛幸 (香川)
	医務担当	記録担当	担当役員
	間島直彦 (愛媛)	大麻和幸 (香川)	石川雅博 (愛媛)

5月28日(日) 3位決定戦

① 10:30 第1試合 **高知ーワッハツハ** 35分ハーフ

RF	第1AR	第2AR	第3AR
山下洋太 (愛媛)	鈴木 聡 (愛媛)	吉村 晴 (愛媛)	山地計秀 (香川)
	医務担当	記録担当	担当役員
	福西昭人 (愛媛)	大麻和幸 (香川)	石川雅博 (愛媛)

5月28日(日) 決勝戦

② 12:30 第2試合 **コスモスー住友** 35分ハーフ

RF	第1AR	第2AR	第3AR
中嶋拓哉 (徳島)	西森健祥 (高知)	飯田 努 (高知)	山地計秀 (香川)
	医務担当	記録担当	担当役員
	福西昭人 (愛媛)	大麻和幸 (香川)	石川雅博 (愛媛)

公式試合記録

大会名	第47回四国クラブラグビーフットボール大会【 1回戦 第2試合 】				対戦日	2023年(令和5年) 4月 30日(日)		天候・グラウンド' 状態			
					kick.off	13:30 (35分ハーフ)		晴れ	良好		
レフリー	須川貴也 (関西協会公認)		AR	上村靖和	吉村晴	福家寛幸	競技場名		無風	観客数	100人
				(関西協会公認)					カワイール' 富郷 メイン' グラウンド'		

チームA 住友化学ラグビークラブ			チームB WAHAHA RFC		
No.	選手(フルネーム)氏名	年齢	No.	選手(フルネーム)氏名	年齢
1	矢原 拓哉	(23)	1	谷本 直基	(30)
2	池原 大地	(24)	2	山田 大暉	(32)
3	今谷 陵也	(24)	3	田中 元	(31)
4	藤田 裕介	(26)	4	大前 友輝	(29)
⑤	藤原 悠祐	(32)	5	井上 波輝	(22)
6	松田 拓朗	(25)	⑥	檜島 由杜	(30)
7	松本 哲治	(29)	7	石川 真	(25)
8	谷脇 秀志	(23)	8	高澤 将司	(23)
9	栗山 健一	(24)	9	小宮 春希	(25)
10	崔 基俊	(40)	10	浅井 亮太	(37)
11	江頭 里佳	(32)	11	新谷 泰一	(26)
12	佐伯 翼	(33)	12	有馬 慎吾	(38)
13	平井 雄二	(31)	13	石井 鱗太郎	(22)
14	武田 龍心	(20)	14	森本 悠河	(21)
15	丹 亮太郎	(30)	15	石井 武志	(34)
16	小賀野 祥司	(49)	16	鈴木 泰介	(29)
17	錨 弘行	(51)	17	犬塚 充志	(52)
18	桐木 和弘	(30)	18	()	()
19	橋本 龍河	(23)	19	()	()
20	友石 泰生	(33)	20	()	()
21	浪江 慶祐	(33)	21	()	()
22	景浦 俊盛	(33)	22	()	()
23	後藤 光成	(44)	23	()	()

チームSA担当者	手嶋靖	記録責任者	大麻和幸
	(A: 住友化学クラブ)	ドクター	間島直彦
	藤澤茂樹	レフリー	須川貴也
	(B: WAHAHA RFC)	マッチコミッショナー	藤田恭二

A		B		vs		A		B	
前半	後半	前半	後半	前半	後半	前半	後半	前半	後半
3	4	T		2	2				
1	1	G		2	0				
0	1	PG		0	0				
0	0	DG		0	0				
17	25	小計		14	10				
42				合計	24				
P	F	P	F	反則	P	F	P	F	
5	0	3	0		5	0	5	0	
8				合計	10				

Y	R	前・後	分	A	B	No.	内 容
Y	R	前・後	分	A	B	No.	ハイタックル
Y	R	前・後	分	A	B	No.	
Y	R	前・後	分	A	B	No.	

- 注: 1. 必ずゲームキャプテンに○印(No.1~15/リザーブ選手は不可)
 2. 該当する文字(Y, R/交, 入/前, 後等)に○印を付けること。
 3. シンピンの詳細については、横の内容欄に記入

種類	時間	背番号	脳震盪	種類	時間	背番号	脳震盪
入	前 28分	14 → 20	()	交	前 25分	4 → 16	()
入	後 12分	4 → 17	()	交・入	前・後	分	→ ()
入	後 19分	7 → 18	()	交・入	前・後	分	→ ()
入	後 25分	20 → 19	()	交・入	前・後	分	→ ()
交・入	前・後	分	→ ()	交・入	前・後	分	→ ()
交・入	前・後	分	→ ()	交・入	前・後	分	→ ()
交・入	前・後	分	→ ()	交・入	前・後	分	→ ()
交・入	前・後	分	→ ()	交・入	前・後	分	→ ()

※入替については：フロントローは3名まで、その他は5名まで
 ※種類については：(F入)フロントロー入替/(入)入替/(F交)フロントロー負傷交代/(交)負傷交代

＜一時退場時間＞	＜一時交代背番号＞	＜一時退場時間＞	＜一時交代背番号＞
前・後 分 ~ 前・後 分	→	前・後 分 ~ 前・後 分	→
前・後 分 ~ 前・後 分	→	前・後 分 ~ 前・後 分	→
前・後 分 ~ 前・後 分	→	前・後 分 ~ 前・後 分	→
前・後 分 ~ 前・後 分	→	前・後 分 ~ 前・後 分	→

※コンタクトレンズ装着のための一時交代は認められておりません。

memo	収録
	分

経過	チーム	得点種類	背番号	得点位置	得点合計		種類: T, G, PG, DG 背番号に○印, 失敗は数字のみ					
					A	B	位置: 左端, 左中間, 中央又はポスト下, 右中間, 右端	注: ゴール, PG, DGは失敗の場合も記入する	(G×, PG×, DG×で記載のこと。○無し背番号で表示)			
前半: WAHAHA RFC kick.off							8分	T	11	左端	29	19
3分	A	T	12	右中間	5	0	8分					
3分	A	G×	12		5	0	8分	G×	10		29	19
5分	A	T	3	中央	10	0	14分	T	11	左端	34	19
5分	A	G	⑮		12	0	14分	G×	12		34	19
10分	B	T	13		12	5	19分	T	14	右中間	34	24
10分	B	G	⑩		12	7	19分	G×	10		34	24
12分	A	T	14		17	7	25分	T	11		39	24
12分	A	G×	10		17	7	25分	G×	12		39	24
17分	B	T	10		17	12	30分	PG×	12		39	24
17分	B	G	⑩		17	14	33分	PG	⑫		42	24
後半: 住友化学ラグビークラブ kick.off							分					
3分	B	T	6	左端	17	19	分					
3分	B	G×	10		17	19	分					
5分	A	T	8	右中間	22	19	分					
5分	A	G	⑩		24	19	分					

公式試合記録

大会名	第47回四国クラブラグビーフットボール大会【 決勝戦 】				対戦日	2023年(令和5年) 5月 28日(日)		天候・グラウンド 状態		
レフリー	中嶋拓哉 (関西協会公認)	AR	西森健祥 (関西協会公認)	飯田努 (関西協会公認)	山地計秀 (関西協会公認)	kick.off	12:30 (35分ハーフ)	晴れ	良好	
						競技場名	カワイール 富郷 メイングラウンド		観客数	100人

チームA コスモスラグビーフットボールクラブ				チームB 住友化学ラグビークラブ			
No.	選手(フルネーム)氏名	年齢		No.	選手(フルネーム)氏名	年齢	
16	井上 雄太	(25)	FW	①	矢原 拓哉	(23)	
2	宮崎 善光	(37)		2	橋本 龍河	(23)	
3	西條 祐司	(31)		3	今谷 陸也	(24)	
4	村岡 陽平	(36)		4	藤田 裕介	(26)	
5	角山 祐樹	(37)		5	錨 弘行	(51)	
6	西條 泰史	(29)		6	松本 哲治	(29)	
7	荒瀬 達郎	(26)		7	桐木 和広	(30)	
1	武田 将也	(30)	HB	8	池原 大地	(24)	
9	古川 武	(32)		9	松田 拓朗	(25)	
⑩	河野 一馬	(28)		10	崔 基俊	(40)	
11	近藤 均	(40)	TB	11	竹原 海生琉	(18)	
12	森 隆秀	(36)		12	浪江 慶祐	(33)	
13	松原 臣吾	(38)		13	平井 雄二	(31)	
14	宮前 壮志	(33)		14	菰田 俊紀	(19)	
15	近藤 健吾	(25)	FB	15	佐久間 峻	(27)	
8	友成 恭平	(27)		16	今牧 常久	(52)	
17	松下 則之	(56)		17	小賀野 祥司	(49)	
18	()	()		18	山下 晃治	(19)	
19	()	()		19	後藤 光成	(44)	
20	()	()		20	佐伯 翼	(33)	
21	()	()		21	武田 龍心	(20)	
22	()	()		22	()	()	
23	()	()		23	()	()	

チームSA 担当者	和田夏乃	記録責任者	大麻和幸
	(A: コスモスクラブ)	ドクター	福西昭人
	手嶋靖	レフリー	中嶋拓哉
	(B: 住友化学クラブ)	マッチコミッショナー	藤田恭二

A				B				
前半	後半	vs	前半	後半				
4	5	T	0	1				
3	3	G	0	0				
2	0	PG	0	0				
0	0	DG	0	0				
32	31	小計	0	5				
63				合計	5			
P	F	P	F	反則	P	F	P	F
3	0	2	0		4	0	2	0
5				合計	6			

<シンビン>	<時間>	<チーム>	<背番号>	<内容>
Y・R	前・後	分	A・B	No.
Y・R	前・後	分	A・B	No.
Y・R	前・後	分	A・B	No.
Y・R	前・後	分	A・B	No.

- 注: 1. 必ずゲームキャプテンに○印(No.1~15/リザーブ選手は不可)
 2. 該当する文字(Y, R/交, 入/前, 後)に○印を付けること。
 3. シンビンの詳細については、横の内容欄に記入

種類	時間	背番号	脳震盪	種類	時間	背番号	脳震盪
F入	後 17分	3 → 8	()	交	後 5分	10 → 18	()
入	後 37分	5 → 17	()	入	後 37分	4 → 17	()
交・入	前・後 分	→	()	交・入	前・後 分	→	()
交・入	前・後 分	→	()	交・入	前・後 分	→	()
交・入	前・後 分	→	()	交・入	前・後 分	→	()
交・入	前・後 分	→	()	交・入	前・後 分	→	()
交・入	前・後 分	→	()	交・入	前・後 分	→	()
交・入	前・後 分	→	()	交・入	前・後 分	→	()

※入替については: フロントローは3名まで、その他は5名まで
 ※種類については: (F入)フロントロー入替/(入)入替/(F交)フロントロー負傷交代/(交)負傷交代

<一時退場時間>	<一時交代背番号>	<一時退場時間>	<一時交代背番号>
前・後 分 ~ 前・後 分	→	前・後 分 ~ 前・後 分	→
前・後 分 ~ 前・後 分	→	前・後 分 ~ 前・後 分	→
前・後 分 ~ 前・後 分	→	前・後 分 ~ 前・後 分	→
前・後 分 ~ 前・後 分	→	前・後 分 ~ 前・後 分	→

※コンタクトレンズ装着のための一時交代は認められておりません。

memo	吹砂
	分

経過 チーム	得点種類	背番号	得点位置	得点合計		種類: T, G, PG, DG 背番号に○印, 失敗は数字のみ					
				A	B	位置: 左端, 左中間, 中央又はポスト下, 右中間, 右端					
前半: 住友化学ラグビークラブ kick.off						注: ゴール, PG, DGは失敗の場合も記入する (G×, PG×, DG×で記載のこと。○無し背番号で表示)					
4分	PG	⑮	中央	3	0	16分	T	4	右中間	44	5
12分	PG	⑮	中央	6	0	16分	G×	14		44	5
18分	T	14	右端	11	0	20分	T	7	右端	49	5
18分	G×	15		11	0	20分	G×	15		49	5
27分	T	4	左中間	16	0	28分	T	7	右中間	54	5
27分	G	⑮		18	0	28分	G	⑮		56	5
31分	T	2	左中間	23	0	33分	T	14	左中間	61	5
31分	G	⑮		25	0	33分	G	⑮		63	5
35分	T	14	右中間	30	0	分					
35分	G	⑮		32	0	分					
後半: コスモスクラブ kick.off											
2分	T	10	右中間	37	0	分					
2分	G×	15		37	0	分					
10分	T	6	右中間	42	0	分					
10分	G	⑮		44	0	分					

公式試合記録

大会名	2023-2024 愛媛県代表決定戦第1試合				対戦日	2023年(令和5年)12月3日(日)		天候・グラウンド状態		
レフリー	山下 洋太 (関西協会公認)	AR	後藤光成 住友化学クラブ	伊藤紗姫 三島クラブ	曾根瑞貴	kick.off	14:00 (30分ハーフ)	曇	良好	
						競技場名	スカイフィールド富郷サブB		観客数	50人

チームA 住友化学ラグビークラブ				チームB 三島クラブ			
No.	選手(フルネーム)氏名	年齢		No.	選手(フルネーム)氏名	年齢	
1	橋本 龍河	(24)	FW	1	定岡 駿介	(27)	
2	池原 大地	(25)		2	富家 恭蔵	(31)	
3	今谷 陵也	(25)		3	山口 直希	(32)	
④	藤原 悠祐	(33)		4	小田原 大和	(20)	
5	岡田 亜蘭	(23)		5	西岡 淳史	(29)	
6	松田 拓朗	(25)		6	高橋 蒼	(22)	
7	松本 哲治	(30)		7	藤川 文耶	(35)	
8	谷脇 秀志	(24)		8	中川 智史	(33)	
9	谷口 立樹	(25)		⑨	宇都宮 佑介	(25)	
10	田中 優真	(26)		HB	10	宇都宮 那月	(19)
11	濱田 桂右	(24)	TB	11	宮崎 陸	(26)	
12	若原 一翔	(23)		19	鶴井 昂汰	(28)	
13	浅木 稜平	(24)		13	藤田 大毅	(27)	
14	倉光 偉一郎	(21)		18	高橋 一真	(34)	
15	前田 清治	(25)	FB	15	伊藤 琢真	(35)	
16	沖 紘平	(29)	リザーブ	16	友金 嘉生	(36)	
17	今牧 常久	(53)		17	蝶野 憲	(34)	
18	藤田 裕介	(27)					
19	友石 泰生	(33)					
20	武田 龍心	(20)					
21	浪江 慶祐	(34)					
22	山下 晃治	(20)					
23	竹原 海生琉	(19)					

チーム記録担当者	(A: 住友化学クラブ)	記録責任者	石川 雅博
		ドクター	-
	(B: 三島クラブ)	レフリー	山下 洋太
		マッチコミッショナー	徳永 周三

A			B	
前半	後半	vs	前半	後半
1	1	T	2	2
0	0	G	2	0
0	0	PG	1	0
0	0	DG	0	0
5	5	小計	17	10

10				合計	27			
P	F	P	F	反則	P	F	P	F
8		5			2		5	
13				合計	7			

シンビン	時間	チーム	背番号	内容
Y	後	29分	A	No. 15 ラック内、故意の反則
Y・R	前・後	分	A・B	No.
Y・R	前・後	分	A・B	No.
Y・R	前・後	分	A・B	No.

- 注: 1. 必ずゲームキャプテンに○印(No.1~15/リザーブ選手は不可)
 2. 該当する文字(Y, R/交, 入/前, 後等)に○印を付けること。
 3. シンビンの詳細については、横の内容欄に記入

種類	時間	背番号	脳震盪	種類	時間	背番号	脳震盪
入	後 0分	7 → 19	()	入	後 20分	7 → 17	()
入	後 10分	1 → 16	()	入	後 25分	8 → 16	()
入	後 23分	6 → 18	()	交・入	前・後 分	→	()
入	後 23分	9 → 23	()	交・入	前・後 分	→	()
入	後 23分	2 → 17	()	交・入	前・後 分	→	()
交・入	前・後 分	→	()	交・入	前・後 分	→	()
交・入	前・後 分	→	()	交・入	前・後 分	→	()
交・入	前・後 分	→	()	交・入	前・後 分	→	()

※入替については: フロントローは3名まで、その他は5名まで
 ※種類については: (F入)フロントロー入替/(入)入替/(F交)フロントロー負傷交代/(交)負傷交代

一時退場時間	一時交代背番号	一時退場時間	一時交代背番号
前・後 分 ~ 前・後 分	→	前・後 分 ~ 前・後 分	→
前・後 分 ~ 前・後 分	→	前・後 分 ~ 前・後 分	→
前・後 分 ~ 前・後 分	→	前・後 分 ~ 前・後 分	→
前・後 分 ~ 前・後 分	→	前・後 分 ~ 前・後 分	→

※コンタクトレンズ装着のための一時交代は認められておりません。

memo	呼吸機
	0分

経過	チーム	得点種類	背番号	得点位置	得点合計		種類: T, G, PG, DG 背番号に○印, 失敗は数字のみ					
					A	B	位置: 左端, 左中間, 中央又はポスト下, 右中間, 右端					
前半: 三島クラブ kick.off												
8分	B	PG	18	右中間	0	3	30分	G×	18	左端	10	27
10分	A	PG×	10	左中間	0	3	A・B					
13分	B	PG×	18	左中間	0	3	A・B					
21分	B	T	10	右中間	0	8	A・B					
22分	B	G	18	右中間	0	10	A・B					
26分	B	T	2	右端	0	15	A・B					
27分	B	G	18	右端	0	17	A・B					
30分	A	T	15	中央	5	17	A・B					
30分	A	G×	10	中央	5	17	A・B					
後半: 住友化学クラブ kick.off												
6分	B	T	5	左端	5	22	A・B					
7分	B	G×	18	左端	5	22	A・B					
11分	A	T	14	右端	10	22	A・B					
12分	A	G×	15	右端	10	22	A・B					
30分	B	T	15	左端	10	27	A・B					

全国U18女子セブンズラグビーフットボール大会四国ブロック予選

9/2/2023 伊予三島運動公園多目的グラウンド

愛媛 ラグビー		チーム	鳴門渦潮	
前半	後半		前半	後半
0	1	T	2	1
0	1	G	2	0
0	0	PG	0	0
0	0	DG	0	0
0	7	小計	14	5
7		合計	19	

鳴門渦潮高校優勝
10月28日29日に埼玉県
熊谷で開催される全国
大会に出場

第9回久万高原町長杯 7人制女子の部 リーグ戦勝敗表

	日本経済大学	広島鳥取岡山A	広島鳥取岡山B	鳴門渦潮高校	愛媛ラガール	勝 勝ち点3	分 勝ち点1	負 勝ち点0	勝ち点	順位
日本経済大学		② 9T 50 —0	④ 12T 74 —0	⑨ 5T 33 —0	⑥ 10T 60 —0	4	0	0	12	1
広島鳥取岡山合同A	② 0T 0 —55		0 T 0 —0	⑤ 0T 0 —49	⑧ 0T 0 —37	0	1	3	1	4
広島鳥取岡山合同B	④ 0T 0 —74	0 T 0 —0		⑦ 0T 0 —50	① 0T 0 —36	0	1	3	1	5
鳴門渦潮高校	⑨ 0T 0 —33	⑤ 9T 49 —0	⑦ 8T 50 —0		③ 8T 50 —0	3	0	1	9	2
愛媛ラガール	⑥ 0T 0 —60	⑧ 7T 37 —0	① 6T 36 —0	③ 0T 0 —50		2	0	2	6	3

※勝ち点が高点の場合：①総トライ数 ②総得点 ③得失点差 ④抽選

記録用紙

3月16日(土)

① 13:30

合同 B		チーム	愛 媛	
前半	後半		前半	後半
0	0	T	4	2
0	0	G	2	1
0	0	PT	0	0
0	0	PG	0	0
0	0	DG	0	0
0	0	計	24	12

$$\begin{array}{c}
 \left[\begin{array}{ccc}
 0 & - & 24 \\
 0 & - & 12
 \end{array} \right]
 \end{array}
 \begin{array}{c}
 36 \\
 0
 \end{array}$$

→	交替・入替	→
→		→
→		→
→		→
→		→
→		→
→		→

② 14:20

日本経済		チーム	合同 A	
前半	後半		前半	後半
4	5	T	0	0
2	3	G	0	0
0	0	PT	0	0
0	0	PG	0	0
0	0	DG	0	0
24	31	計	0	0

$$\begin{array}{c}
 \left[\begin{array}{ccc}
 24 & - & 0 \\
 31 & - & 0
 \end{array} \right]
 \end{array}
 \begin{array}{c}
 0 \\
 0
 \end{array}$$

→	交替・入替	→
→		→
→		→
→		→
→		→
→		→
→		→

③ 14:40 () 【 】

鳴門渦潮		チーム	愛 媛	
前半	後半		前半	後半
4	4	T	0	0
3	2	G	0	0
0	0	PT	0	0
0	0	PG	0	0
0	0	DG	0	0
26	24	計	0	0

$$\begin{array}{c}
 \left[\begin{array}{ccc}
 26 & - & 0 \\
 24 & - & 0
 \end{array} \right]
 \end{array}
 \begin{array}{c}
 0 \\
 0
 \end{array}$$

→	交替・入替	→
→		→
→		→
→		→
→		→
→		→
→		→

④ 15:10 () 【 】

日本経済		チーム	合同 B	
前半	後半		前半	後半
6	6	T	0	0
4	3	G	0	0
0	0	PT	0	0
0	0	PG	0	0
0	0	DG	0	0
38	36	計	0	0

$$\begin{array}{c}
 \left[\begin{array}{ccc}
 38 & - & 0 \\
 36 & - & 0
 \end{array} \right]
 \end{array}
 \begin{array}{c}
 0 \\
 0
 \end{array}$$

→	交替・入替	→
→		→
→		→
→		→
→		→
→		→
→		→

記録用紙

3月16日(土)

⑤ 16:00

合同 A		チーム	鳴門渦潮	
前半	後半		前半	後半
0	0	T	4	5
0	0	G	2	0
0	0	PT	0	0
0	0	PG	0	0
0	0	DG	0	0
0	0	計	24	25

0	0	-	24	=	49
	0		25		

→	交替・ 入替	→
→		→
→		→
→		→
→		→
→		→
→		→

		チーム		
前半	後半		前半	後半
		T		
		G		
		PT		
		PG		
		DG		
		計		

		-		=	

→	交替・ 入替	→
→		→
→		→
→		→
→		→
→		→
→		→

() 【 】

		チーム		
前半	後半		前半	後半
		T		
		G		
		PT		
		PG		
		DG		
		計		

		-		=	

→	交替・ 入替	→
→		→
→		→
→		→
→		→
→		→
→		→

() 【 】

		チーム		
前半	後半		前半	後半
		T		
		G		
		PT		
		PG		
		DG		
		計		

		-		=	

→	交替・ 入替	→
→		→
→		→
→		→
→		→
→		→
→		→

記録用紙

3月17日(日)

⑥ 10:00

日本経済		チーム	愛媛	
前半	後半		前半	後半
5	5	T	0	0
3	2	G	0	0
0	0	PT	0	0
0	0	PG	0	0
0	0	DG	0	0
31	29	計	0	0

60	[31	-	0]	0
		29	-	0		

→	交替・入替	→
→		→
→		→
→		→
→		→
→		→
→		→

⑦ 10:20

合同 B		チーム	鳴門渦潮	
前半	後半		前半	後半
0	0	T	4	4
0	0	G	3	2
0	0	PT	0	0
0	0	PG	0	0
0	0	DG	0	0
0	0	計	26	24

0	[0	-	26]	50
		0	-	24		

→	交替・入替	→
→		→
→		→
→		→
→		→
→		→
→		→

⑧ 11:10 () 【 】

合同 A		チーム	愛媛	
前半	後半		前半	後半
0	0	T	3	4
0	0	G	1	0
0	0	PT	0	0
0	0	PG	0	0
0	0	DG	0	0
0	0	計	17	20

0	[0	-	17]	37
		0	-	20		

→	交替・入替	→
→		→
→		→
→		→
→		→
→		→
→		→

⑨ 11:30 () 【 】

日本経済		チーム	鳴門渦潮	
前半	後半		前半	後半
1	4	T	0	0
1	3	G	0	0
0	0	PT	0	0
0	0	PG	0	0
0	0	DG	0	0
7	26	計	0	0

33	[7	-	0]	0
		26	-	0		

→	交替・入替	→
→		→
→		→
→		→
→		→
→		→
→		→

国民体育大会第44回四国ブロック大会 少年の部

少年男子 1回戦 第2試合

試合日： 令和5年8月25日

会場名： 久万高原町ラグビー場

キックオフ： 16時00分

試合時間： 25分ハーフ

レフリー： 鈴木 弘太 日本協会

第1アシスタントレフリー： 山下 洋太 日本協会

第2アシスタントレフリー： 坂東 誉 日本協会

第3アシスタントレフリー： 谷口 龍一 日本協会

徳島県 対 **愛媛県**

前半	0 - 12	
後半	5 - 5	

合計	5 - 17	
----	---------------	--

徳島県				対	愛媛県			
背番号	選手氏名	主将	学年		背番号	選手氏名	主将	学年
1	藤堂 勇真		3	FW	1	宮内 雅哉		3
2	中山 珀		2		2	砂 嶽 直杜		3
3	岡田 恭和		3		3	常盤 一平		3
4	高野 陽介		3		4	村中 亮太	◎	3
5	松尾 拓実		3		5	小野 有輝		3
6	松場 樂		3		6	檜本 拓未		2
7	楠本 快		3		7	原田 樹		1
8	山本 希夢		3		8	今石 大輝		3
9	井 颯 太郎		1	HB	9	武智 鵬哉		3
10	池 淵 紅志郎	◎	3		10	浦本 明惟		3
11	遠藤 穂高		2	TB	11	坂本 渉		3
12	戸田 新		3		12	芳野 修		2
13	江盛 伸太朗		2		13	川崎 一護		3
14	森本 福壽郎		3		25	阿塚 心		1
15	西谷 有生		3	リザーブ	15	田川 陽生		3
16	関 永 愛		3		16	高田 健斗		3
17	川人 大聖		2		17	白石 一真		3
18	篠原 智也		3		18	牧 隼		1
19	荒井 銀太		3		19	大井 晴翔		3
20	酒井 昊馬		3		24	三松 嵩人		3
21	南部 晴飛		2		21	宮崎 開久		2
22	近藤 大河		3		22	日浦 颯斗		3
23	峰原 光浩		2		23	眞鍋 希天		2

先蹴 愛媛県

【負傷交替・戦術的入替】

徳島県		得点	愛媛県	
前半	後半		前半	後半
0	1	T	2	1
0	0	PT	0	0
0	0	G	1	0
0	0	PG	0	0
0	0	DG	0	0
0	5	計	12	5
5		合計	17	

前半	後半	反則	前半	後半
5	2			3
7		合計	10	

【シンビン・退場】

時間	種類	チーム名	選手氏名
前半 1分	シンビン	愛媛県	原田 樹
		空中でのタックル	

時間	種類	背番号
		→
		→
		→
		→
		→
		→
		→
		→
		→
		→

時間	種類	背番号
後半 24分	戦術的入替	7 → 24
後半 24分	戦術的入替	10 → 19
		→
		→
		→
		→
		→
		→
		→
		→

【一時的交替】

時間	背番号
	↔
	↔
	↔
	↔
	↔
	↔

時間	背番号
	↔
	↔
	↔
	↔
	↔
	↔

【責任者サイン欄】

レフリー	ドクター
鈴木 弘太	坂山 憲史
運営責任者	記録責任者
徳永 周三	寺元 充彦

国民体育大会第44回四国ブロック大会 少年の部

少年男子 1回戦 第2試合 対戦日：令和5年8月25日

徳島県	対	愛媛県	先蹴	愛媛県	グラウンド状態	良
			天候	曇	観客数	100人

時間	得点経過	得点	
		徳島県	愛媛県
前半 4分	愛媛県敵陣ゴール前、左中間付近のラックから右へが持ち出して、左中間に6番がトライ。25番のゴール成功。	0	7
前半 17分	愛媛県敵陣ゴール前、左隅付近のラインアウトからモールを押し込んで、左隅に6番がトライ。25番のゴール不成功。	0	12
後半 5分	徳島県敵陣ゴール前5m、左サイドのラックから左へ7番が持ち出して、左隅に7番がトライ。10番のゴール不成功。	5	12
後半 20分	愛媛県敵陣ゴール前10m、右サイドのラインアウトからモールを押し込んで、右中間に6番がトライ。25番のゴール不成功。	5	17
		-	
		-	
		-	
		-	
		-	
		-	
		-	
		-	
		-	
		-	
		-	
		-	
		-	
		-	
		-	
		-	
		-	
		-	
		-	
		-	
		-	
		-	
		-	
		-	
		-	
		-	
		-	
		-	
		-	
		-	
		-	

国体体育大会第44回四国ブロック大会_ラグビーフットボール競技

成年男子 1回戦 第4試合

試合日： 令和5年8月27日

会場名： 久万高原町ラグビー場

キックオフ： 9時20分

試合時間： 7分ハーフ

レフリー： 鈴木 弘太 日本協会

第1

アシスタントレフリー： 吉田 亮太 日本協会

第2

アシスタントレフリー： 山田 茂男 日本協会

第3

アシスタントレフリー： 杉崎 裕治 日本協会

徳島県 対 **愛媛県**

前半 14 - 14
後半 7 - 19

合計 21 - 33

先蹴 **愛媛県**

徳島県		得点	愛媛県	
前半	後半		前半	後半
2	1	T	2	3
2	1	G	2	2
0	0	PG	0	0
0	0	DG	0	0
14	7	計	14	19
21		合計	33	

【シンビン・退場】

時間	種類	チーム名	選手氏名

徳島県				対	愛媛県			
背番号	選手氏名	主将	年齢		背番号	選手氏名	主将	年齢
1	森 隆 秀		37	1	藤 坂 寿 貴		21	
2	笠 原 京 介		23	2	忽 那 幹 太		30	
3	松 原 臣 吾		38	3	永 井 響		24	
4	古 川 武		32	4	城 戸 啓 太		28	
5	齊 藤 洋 人		25	5	久 藤 涼 太		22	
6	近 藤 健 吾 ◎		26	6	前 田 清 治		25	
7	住 友 勝 紀		27	7	菅 将 人		21	
8	角 山 祐 樹		38	8	渡 部 勝 登		25	
9	東 條 淳		37	9	山 崎 勇 希		25	
10	井 手 広 大		34	10	魚 師 ヒ カ ル		20	
11	#N/A	#N/A	#N/A	11	高 本 蓮 斗		19	

時間	得点経過	徳島県	愛媛県
前半 2分	徳島県1番がトライ。6番のゴール成功。	7	0
前半 3分	徳島県6番がトライ。6番のゴール成功。	14	0
前半 5分	愛媛県7番がトライ。5番のゴール成功。	14	7
前半 7分	愛媛県7番がトライ。5番のゴール成功。	14	14
後半 1分	愛媛県4番がトライ。5番のゴール成功。	14	21
後半 2分	愛媛県7番がトライ。5番のゴール成功。	14	28
後半 5分	愛媛県1番がトライ。5番のゴール不成功。	14	33
後半 6分	徳島県2番がトライ。10番のゴール成功。	21	33

【負傷交替・戦術的入替】

時間	種類	背番号
後半 2分	戦術的入替	4 → 10
後半 2分	戦術的入替	1 → 3
前半 6分	戦術的入替	8 → 9
		→
		→
		→
		→
		→
		→

時間	種類	背番号
後半 2分	戦術的入替	2 → 10
前半 6分	戦術的入替	3 → 8
		→
		→
		→
		→
		→
		→

【一時的交替】

時間	背番号
	↔
	↔
	↔
	↔
	↔
	↔

時間	背番号
	↔
	↔
	↔
	↔
	↔
	↔

国体体育大会第44回四国ブロック大会_ラグビーフットボール競技

成年男子 1回戦 第4試合 対戦日：令和5年8月27日

徳島県	対	愛媛県	先蹴	愛媛県	グラウンド状態	湿
			天候	曇	観客数	300人

時 間	得 点 経 過	得 点	
		徳島県	愛媛県
前半 2分	徳島県1番がトライ。6番のゴール成功。	7	0
前半 3分	徳島県6番がトライ。6番のゴール成功。	14	0
前半 5分	愛媛県7番がトライ。5番のゴール成功。	14	7
前半 7分	愛媛県7番がトライ。5番のゴール成功。	14	14
後半 1分	愛媛県4番がトライ。5番のゴール成功。	14	21
後半 2分	愛媛県7番がトライ。5番のゴール成功。	14	28
後半 5分	愛媛県1番がトライ。5番のゴール不成功。	14	33
後半 6分	徳島県2番がトライ。10番のゴール成功。	21	33
		—	
		—	
		—	
		—	
		—	
		—	
		—	
		—	
		—	
		—	
		—	
		—	
		—	
		—	
		—	
		—	
		—	
		—	
		—	

国体体育大会第44回四国ブロック大会_ラグビーフットボール競技

女子 1回戦 第6試合

試合日 : 令和5年8月27日

会場名 : 久万高原町ラグビー場

キックオフ : 10時00分

試合時間 : 7分ハーフ

レフリー : 山下 洋太 日本協会

第1

アシスタントレフリー : 谷口 龍一 日本協会

第2

アシスタントレフリー : 山地 計秀 日本協会

第3

アシスタントレフリー : 元木 栄作 日本協会

徳島県 対 **愛媛県**

前半 22 - 0
後半 17 - 7

合計 **39 - 7**

先蹴 **愛媛県**

徳島県		得点	愛媛県	
前半	後半		前半	後半
4	3	T	0	1
1	1	G	0	1
0	0	PG	0	0
0	0	DG	0	0
22	17	計	0	7
39		合計	7	

【シンビン・退場】

時間	種類	チーム名	選手氏名
前半 7分	シンビン	愛媛県	近藤 杏
		反則	

徳島県				対	愛媛県			
背番号	選手氏名	主将	年齢		背番号	選手氏名	主将	年齢
1	宿野 きらら		21		1	上田 芽生 ◎	21	
2	小山 柚葵		18		2	渡部 はるあ	20	
3	山本 蒼空		17		3	高津 心結	17	
4	佐藤 晃羽		16		4	泉 璃奈	17	
5	尾崎 楓音		15		5	久保田 まどか	17	
6	小櫻 祈代		18		6	近藤 杏	18	
7	尾崎 夏鈴 ◎		22		7	宮田 詩野	20	
8	潰田 有紀		16		8	高橋 心暖	17	
9	折目 真咲		17		9	金子 友奈	19	
10	堀場 瑞稀		15		10	伊藤 紗姫	35	
12	藤村 里奈		15					

時間	得点経過	徳島県	愛媛県
前半 1分	徳島県6番がトライ。7番のゴール不成功。	5	0
前半 2分	徳島県7番がトライ。7番のゴール成功。	12	0
前半 4分	徳島県4番がトライ。7番のゴール不成功。	17	0
前半 5分	徳島県4番がトライ。7番のゴール不成功。	22	0
後半 1分	徳島県7番がトライ。7番のゴール成功。	29	0
後半 2分	徳島県4番がトライ。7番のゴール不成功。	34	0
後半 4分	徳島県6番がトライ。7番のゴール不成功。	39	0
後半 8分	愛媛県7番がトライ。5番のゴール成功。	39	7
		-	-
		-	-
		-	-
		-	-
		-	-
		-	-
		-	-
		-	-
		-	-
		-	-

【負傷交替・戦術的入替】

時間	種類	背番号
後半 5分	戦術的入替	1 → 8
後半 5分	戦術的入替	3 → 9
後半 5分	戦術的入替	4 → 10
後半 5分	戦術的入替	7 → 12
		→
		→
		→
		→
		→

時間	種類	背番号
後半 3分	戦術的入替	3 → 9
後半 6分	戦術的入替	6 → 10
後半 4分	戦術的入替	4 → 8
		→
		→
		→
		→
		→

【一時的交替】

時間	背番号
~	↔
~	↔
~	↔
~	↔
~	↔
~	↔

時間	背番号
~	↔
~	↔
~	↔
~	↔
~	↔
~	↔

国体体育大会第44回四国ブロック大会_ラグビーフットボール競技

女子 1回戦 第6試合 対戦日：令和5年8月27日

徳島県	対	愛媛県	先蹴 天候	愛媛県 曇	グラウンド状態 観客数	湿 300人
-----	---	-----	----------	----------	----------------	-----------

時間	得点経過	得点	
		徳島県	愛媛県
前半 1分	徳島県6番がトライ。7番のゴール不成功。	5	0
前半 2分	徳島県7番がトライ。7番のゴール成功。	12	0
前半 4分	徳島県4番がトライ。7番のゴール不成功。	17	0
前半 5分	徳島県4番がトライ。7番のゴール不成功。	22	0
後半 1分	徳島県7番がトライ。7番のゴール成功。	29	0
後半 2分	徳島県4番がトライ。7番のゴール不成功。	34	0
後半 4分	徳島県6番がトライ。7番のゴール不成功。	39	0
後半 8分	愛媛県7番がトライ。5番のゴール成功。	39	7

国民体育大会第44回四国ブロック大会 少年の部

少年男子 決勝戦 第7試合

試合日： 令和5年8月27日

会場名： 久万高原町ラグビー場

キックオフ： 10時30分

試合時間： 30分ハーフ

レフリー： 中嶋 拓哉 日本協会

第1 アシスタントレフリー： 岡崎 拓人 日本協会

第2 アシスタントレフリー： 山下 洋太 日本協会

第3 アシスタントレフリー： 山地 計秀 日本協会

高知県 対 愛媛県

前半 5 - 29

後半 0 - 36

合計 **5** - **65**

高知県				対	愛媛県			
背番号	選手氏名	主将	学年		背番号	選手氏名	主将	学年
1	清水 優 虎		3	FW	1	宮内 雅 哉		3
2	佐藤 海 音		2		2	砂 嶽 直 杜		3
3	下元 功 大		3		3	常 盤 一 平		3
4	田村 康 太朗	◎	3		4	村 中 亮 太	◎	3
5	HAVILI SIONE		2		5	小 野 有 輝		3
6	赤 阪 弘 宣		3		6	檜 本 拓 未		2
7	笹 岡 空 矢		3		7	原 田 樹		1
8	立 花 穂 太		3		8	今 石 大 輝		3
9	平 田 馳 空		2	HB	9	武 智 鵬 哉		3
10	塚 田 敬 介		2		10	浦 本 明 惟		3
11	森 本 亮 汰		3	TB	11	坂 本 涉		3
12	北 村 倫 之 介		1		12	芳 野 修		2
13	濱 松 壮 志		2		13	川 崎 一 護		3
14	福岡 亮 太		3		25	阿 塚 心		1
15	岡 崎 祥 太		3	リザーブ	15	田 川 陽 生		3
16	竹 内 桜 太		1		16	高 田 健 斗		3
17	野 村 卓 未		3		17	白 石 一 真		3
18	玉 田 大 空		2		18	牧 隼		1
19	濱 口 輝 太		1		19	大 井 晴 翔		3
20	山 田 秋 水		3		20	大 野 瑛 介		2
21	上 田 晃 正		3		21	三 松 嵩 人		3
22	小 川 鉄 平		1		22	日 浦 颯 斗		3
23	谷 奏 汰		2		23	眞 鍋 希 天		2

先蹴 高知県

高知県		得点	愛媛県	
前半	後半		前半	後半
1	0	T	5	6
0	0	PT	0	0
0	0	G	2	3
0	0	PG	0	0
0	0	DG	0	0
5	0	計	29	36
5		合計	65	

前半	後半	反則	前半	後半
4	2			5
6		合計	8	

【シンビン・退場】

時間	種類	チーム名	選手氏名

【負傷交替・戦術的入替】

時間	種類	背番号
後半 0分	戦術的入替	9 → 23
後半 0分	戦術的入替	12 → 22
後半 10分	戦術的入替	7 → 18
後半 10分	戦術的入替	6 → 20
後半 13分	戦術的入替	2 → 16
後半 21分	戦術的入替	3 → 17
後半 25分	戦術的入替	14 → 19
		→
		→
		→

時間	種類	背番号
後半 0分	戦術的入替	12 → 22
後半 13分	戦術的入替	7 → 21
後半 13分	戦術的入替	2 → 18
後半 13分	戦術的入替	11 → 20
後半 13分	戦術的入替	13 → 19
後半 13分	戦術的入替	10 → 23
後半 17分	戦術的入替	1 → 16
後半 17分	戦術的入替	4 → 17
		→
		→

【一時的交替】

時間	背番号
	↔
	↔
	↔
	↔
	↔
	↔

時間	背番号
	↔
	↔
	↔
	↔
	↔
	↔

【責任者サイン欄】

レフリー	ドクター
中嶋 拓哉	三好 典彦
運営責任者	記録責任者
徳永 周三	寺元 充彦

国民体育大会第44回四国ブロック大会 少年の部

少年男子 決勝戦 第7試合 対戦日：令和5年8月27日

高知県	対	愛媛県	先蹴	高知県	グラウンド状態	良
			天候	晴	観客数	200人

時間	得点経過	得点	
		高知県	愛媛県
前半 5分	愛媛県敵陣ゴール前5m、右サイドのラックから右へ9番が持ち出して、右隅に9番がトライ。25番のゴール不成功。	0	5
前半 8分	愛媛県敵陣ゴール前5m、右サイドのラックから右へ9番⇒1番とつないで右隅に1番がトライ。25番のゴール成功。	0	12
前半 11分	高知県敵陣ゴール前5m、中央付近の相手ペナルティから右へ13番⇒14番展開し、右中間に14番がトライ。15番のゴール不成功。	5	12
前半 15分	愛媛県敵陣22mライン、中央付近のラックから右へ9番⇒10番⇒15番展開し、右中間に15番がトライ。25番のゴール成功。	5	19
前半 20分	愛媛県敵陣22mライン、左サイドのラインアウトからモールを押し込んで、左隅に6番がトライ。25番のゴール不成功。	5	24
前半 26分	愛媛県敵陣22mライン、右サイドのラインアウトからモールを押し込んで、右隅に2番がトライ。25番のゴール不成功。	5	29
後半 3分	愛媛県敵陣22mライン、左サイドのスクラムから右へ9番⇒10番⇒11番⇒15番とつないで右隅に15番がトライ。25番のゴール不成功。	5	34
後半 14分	愛媛県敵陣ゴール前、中央付近のラックから左へ9番⇒8番とつないで中央に8番がトライ。25番のゴール成功。	5	41
後半 16分	愛媛県自陣15mライン、左サイドのラックから左へ9番⇒15番と展開し、左隅に15番がトライ。25番のゴール不成功。	5	46
後半 25分	愛媛県自陣22mライン、左サイドの相手のラックをターンオーバーして、9番⇒6番⇒15番と展開し、中央に15番がトライ。25番のゴール成功。	5	53
後半 28分	愛媛県敵陣22mライン、右サイドのラインアウトからモールを押し込んで、右隅に9番がトライ。25番のゴール不成功。	5	58
後半 30分	愛媛県自陣10mライン、右サイドのラックから左へ9番⇒15番⇒23番⇒22番⇒25番とつないで左隅に25番がトライ。25番のゴール成功。	5	65
		—	
		—	
		—	
		—	
		—	
		—	
		—	
		—	
		—	
		—	
		—	
		—	
		—	
		—	
		—	
		—	

国体体育大会第44回四国ブロック大会_ラグビーフットボール競技

成年男子 決勝戦 第4試合

試合日： 令和5年8月27日

会場名： 久万高原町ラグビー場

キックオフ： 9時20分

試合時間： 7分ハーフ

レフリー： 鈴木 弘太 日本協会

第1

アシスタントレフリー： 土井 剛史 日本協会

第2

アシスタントレフリー： 坂東 誉 日本協会

第3

アシスタントレフリー： 元木 栄作 日本協会

高知県				対	愛媛県			
背番号	選手氏名	主将	年齢		背番号	選手氏名	主将	年齢
1	北岡 純太		22		1	藤坂 寿貴		21
2	濱口 彪雅		23		2	忽那 幹太		30
3	下村 翔悟		22		3	永井 響		24
4	藤平 祥英		22		4	城戸 啓太		28
5	松原 裕世		23		5	久藤 涼太		22
6	和田 泰成		25		6	前田 清治		25
7	一柳 翔		25		7	菅 将人		21
8	島内 俊輔		22		8	渡部 勝登		25
9	椎葉 界◎		32		9	山崎 勇希		25
10	牧 浩志		19		10	魚師 ヒカル		20
11	#N/A	#N/A	#N/A		11	高本 蓮斗		19

高知県

対

愛媛県

前半 21 - 7

後半 5 - 14

合計 26 - 21

先蹴

愛媛県

高知県		得点	愛媛県	
前半	後半		前半	後半
3	1	T	1	2
3	0	G	1	2
0	0	PG	0	0
0	0	DG	0	0
21	5	計	7	14
26		合計	21	

時間	得点経過	高知県	愛媛県
前半 2分	高知県7番がトライ。5番のゴール成功。	7	0
前半 3分	高知県5番がトライ。5番のゴール成功。	14	0
前半 5分	愛媛県4番がトライ。4番のゴール成功。	14	7
前半 7分	高知県2番がトライ。5番のゴール成功。	21	7
後半 2分	愛媛県6番がトライ。5番のゴール成功。	21	14
後半 3分	愛媛県6番がトライ。5番のゴール成功。	21	21
後半 6分	高知県3番がトライ。4番のゴール不成功。	26	21
		-	-
		-	-
		-	-
		-	-
		-	-
		-	-
		-	-
		-	-
		-	-
		-	-
		-	-
		-	-
		-	-
		-	-

【負傷交替・戦術的入替】

時間	種類	背番号
後半 0分	戦術的入替	2 → 9
後半 0分	戦術的入替	7 → 8
後半 2分	戦術的入替	4 → 2
後半 3分	戦術的入替	8 → 7
後半 6分	戦術的入替	3 → 4
		→
		→
		→
		→
		→

時間	種類	背番号
後半 0分	戦術的入替	2 → 10
後半 3分	戦術的入替	4 → 8
後半 6分	戦術的入替	8 → 4
		→
		→
		→
		→
		→
		→

【シンビン・退場】

時間	種類	チーム名	選手氏名
前半			
後半			

【一時的交替】

時間	背番号
前半	↔
～	↔
～	↔
～	↔
～	↔
～	↔
～	↔

時間	背番号
～	↔
～	↔
～	↔
～	↔
～	↔
～	↔
～	↔

国体体育大会第44回四国ブロック大会_ラグビーフットボール競技

成年男子 決勝戦 第4試合 対戦日：令和5年8月27日

高知県	対	愛媛県	先 蹴	愛媛県	グラウンド状態	湿
			天候	曇	観客数	300人

時 間	得 点 経 過	得 点	
		高知県	愛媛県
前半 2分	高知県7番がトライ。5番のゴール成功。	7	0
前半 3分	高知県5番がトライ。5番のゴール成功。	14	0
前半 5分	愛媛県4番がトライ。4番のゴール成功。	14	7
前半 7分	高知県2番がトライ。5番のゴール成功。	21	7
後半 2分	愛媛県6番がトライ。5番のゴール成功。	21	14
後半 3分	愛媛県6番がトライ。5番のゴール成功。	21	21
後半 6分	高知県3番がトライ。4番のゴール不成功。	26	21
		—	—
		—	—
		—	—
		—	—
		—	—
		—	—
		—	—
		—	—
		—	—
		—	—
		—	—
		—	—

N09

ラグビーフットボール

特別国民体育大会ラグビーフットボール競技

公式試合記録
2023/10/9 配信

対戦日	2023年10月8日	Kick Off	14:30 (30分ハーフ)
競技場	北郡広域公園かべや庭グラウンド		
種別	少年男子	試合場号	B-4
回戦	1回戦	試合目	第4試合
グラウンド状態	不良	観客数	300
天候	雨	風	無風
ドクター	掛 正剛	記録責任者	横峯 運也

レフリー	井餘田 智 (日本ラグビーフットボール協会)	審判員	智
アシスタントレフリー	細根 勇二 (九州ラグビーフットボール協会) 上村 洋介 (九州ラグビーフットボール協会) 飯野 成悠 (九州ラグビーフットボール協会)		
運営責任者	塩向 剛二郎	サイン	智

愛媛県			
No.	氏名	学年	Pos.
1	宮内 雅哉	3	FW
2	砂塚 直杜	3	
3	村中 亮太	3	
4	常盤 一平	3	
5	小野 有輝	3	
6	橋本 拓未	2	
7	原田 樹	1	HB
8	今石 大輝	3	
9	武智 勝哉	3	
10	浦本 明健	3	TB
11	坂本 渉	3	
12	芳野 修	2	
13	川崎 一輝	3	FB
14	阿塚 心	1	
15	田川 陽生	3	
16	高田 健斗	3	Re.
17	藤野 翔夢	2	
18	白石 一真	3	
19	大井 晴翔	3	
20	三松 蒼人	3	
21	古川 仁	2	
22	日浦 楓斗	3	
23	真鍋 希天	2	

得点					
愛媛県			大阪府		
前半	後半		前半	後半	
0	0	T	5	6	
0	0	G	3	3	
0	0	PT	0	0	
0	0	PG	0	0	
0	0	DG	0	0	
0	0	計	31	36	
0		合計		67	

大阪府			
No.	氏名	学年	Pos.
1	村田 元氣	3	FW
2	高 晃崇	3	
3	佐藤 蓮	3	
4	松井 結人	3	
5	中谷 隼人	3	
6	原 旺次郎	3	
7	岩本 有伸	3	HB
8	上野 凌大	3	
9	金 東輝	3	
10	名取 颯之輔	2	TB
11	金 侑雅	3	
12	神田 丈英	3	
13	平野 晃成	3	FB
14	村岡 龍空	3	
15	南野 将生	3	
16	一ツ橋 孟成	3	Re.
17	西野 陽	3	
18	黒塚 晃希	3	
19	キーヴァーブラッザー 京	3	
20	前田 純也	3	
21	三田村 真生	3	
22	朴 大優	3	
23	金子 健伸	3	

反則					
愛媛県			大阪府		
PK	FK		PK	FK	
3	0	前半	2	0	
0	1	後半	5	0	
3	1	合計	7	0	

※背番号の白抜きはキャプテン

※背番号の白抜きはキャプテン

種類	時間	背番号
入替	前半 19分	12 - 22
入替	後半 15分	4 - 20
入替	後半 16分	5 - 17
入替	後半 18分	11 - 23
入替	後半 25分	13 - 19
入替	後半 25分	2 - 16
入替	後半 25分	1 - 18

種類	時間	背番号	内容
-	-	-	-
-	-	-	-
-	-	-	-
-	-	-	-
-	-	-	-
-	-	-	-
-	-	-	-

種類	時間	背番号
入替	後半 0分	1 - 18
入替	後半 0分	2 - 17
入替	後半 0分	3 - 16
入替	後半 0分	4 - 19
入替	後半 0分	8 - 20
入替	後半 0分	9 - 21
入替	後半 0分	12 - 22
入替	後半 0分	15 - 13

種類	時間	背番号	内容
-	-	-	-
-	-	-	-
-	-	-	-
-	-	-	-
-	-	-	-
-	-	-	-
-	-	-	-

種類	時間	背番号・氏名	内容
-	-	-	-
-	-	-	-
-	-	-	-

種類	時間	背番号・氏名	内容
-	-	-	-
-	-	-	-
-	-	-	-

得点経過 前半Kick off チーム						
時間	チーム名	背番号	種類	愛媛県	-	大阪府
前半 1分	大阪府	23	T	0	-	5
前半 1分	大阪府	11	G	0	-	7
前半 4分	大阪府	11	T	0	-	12
前半 4分	大阪府	11	G	0	-	14
前半 14分	大阪府	14	T	0	-	19
前半 14分	大阪府	11	GX	0	-	19
前半 18分	大阪府	8	T	0	-	24
前半 18分	大阪府	11	GX	0	-	24
前半 23分	大阪府	7	T	0	-	29
前半 23分	大阪府	11	G	0	-	31
後半 0分	大阪府	23	T	0	-	36

時間	チーム名	背番号	種類	愛媛県	-	大阪府
後半 0分	大阪府	11	G	0	-	38
後半 8分	大阪府	13	T	0	-	43
後半 8分	大阪府	11	GX	0	-	43
後半 13分	大阪府	14	T	0	-	48
後半 13分	大阪府	11	GX	0	-	48
後半 19分	大阪府	21	T	0	-	53
後半 19分	大阪府	11	G	0	-	55
後半 24分	大阪府	13	T	0	-	60
後半 24分	大阪府	11	G	0	-	62
後半 30分	大阪府	10	T	0	-	67
後半 30分	大阪府	11	GX	0	-	67

種類: T=トライ, G=コンバージョンゴール成功, GX=コンバージョンゴール失敗, PT=ペナルティトライ, PG=ペナルティゴール成功, PGX=ペナルティゴール失敗, DG=ドロップゴール成功, DGX=ドロップゴール失敗

<特記事項>